



CATÁLOGO DE COLECCIÓN  
**2023-2024**



Consulta **TODO** lo que tenemos para ti  
y conoce más de nosotros



#### BROCHURE DE PROYECTOS

Hemos creado para ti una selección con algunos de los proyectos que hemos llevado a cabo con productos de nuestro catálogo.



#### CATÁLOGO TLapps ddeco

Nuestra más reciente marca TLapps ddeco es un nuevo concepto en la creación de luminarios fabricados 100% en México. Lanzamos una nueva línea de luminarios de alta gama, que lleva los espacios a otro nivel.



#### AGENDA TU VISITA

TLapps city son nuestros centros de experiencia, en GDL y CDMX, donde podrás vivir una exhibición permanente con más de 400 productos en más de 1,000 m<sup>2</sup>, todo en escala real con nuestros productos de iluminación 100% digitalizados.



#### NUESTRA PÁGINA WEB

Aquí puedes acceder a las más recientes novedades, conocer y comprar todos nuestros productos de una manera rápida y fácil de todas nuestras líneas.





*Bienvenido*  
a nuestro catálogo de colección.

Prepárate para vivir la experiencia TLapps al explorar cada una de las siguientes páginas de este catálogo.

LA VERSIÓN  
**LINEAL**  
DE LA LUZ

[www.tlapps.mx](http://www.tlapps.mx)

TODOS NUESTROS PRODUCTOS EN:





# ILUMINACIÓN

¿Quiénes  
somos?

Somos una empresa dedicada y especializada en temas de iluminación. Más de 20 años de experiencia, transformando tu vida con productos de iluminación y domótica que brindan soluciones de eficiencia, confort, control, seguridad y exhibición. Reconocemos la importancia del impacto que produce la **iluminación lineal** por ello es que buscamos estar siempre a la vanguardia y ofrecer productos de calidad que sean duraderos, eficientes y que ofrezcan ventajas decorativas para tus espacios. Sabemos que hoy en día la iluminación no solo es una necesidad para obtener luz, sino que nos permite decorar y generar ambientes, así como dar toques distintivos aprovechando las bondades de la luz LED, tales como no ser generadora de calor, no contaminar y ahorrar en costos de energía.

Nos hemos especializado para siempre ofrecerte productos de máxima calidad, sometidos a pruebas de laboratorio y que cuentan con aval, revisión y confirmación de 2 de las casas más importantes de certificación en México. Dentro de nuestra gama de productos podrás encontrar lo mejor en:

**TIRAS DE LED • MANGUERAS DE LED • LUMINARIOS SUMERGIBLES • REFLECTORES  
PERFILES LINEALES • LUMINARIOS DECORATIVOS • PRODUCTOS RETAIL**

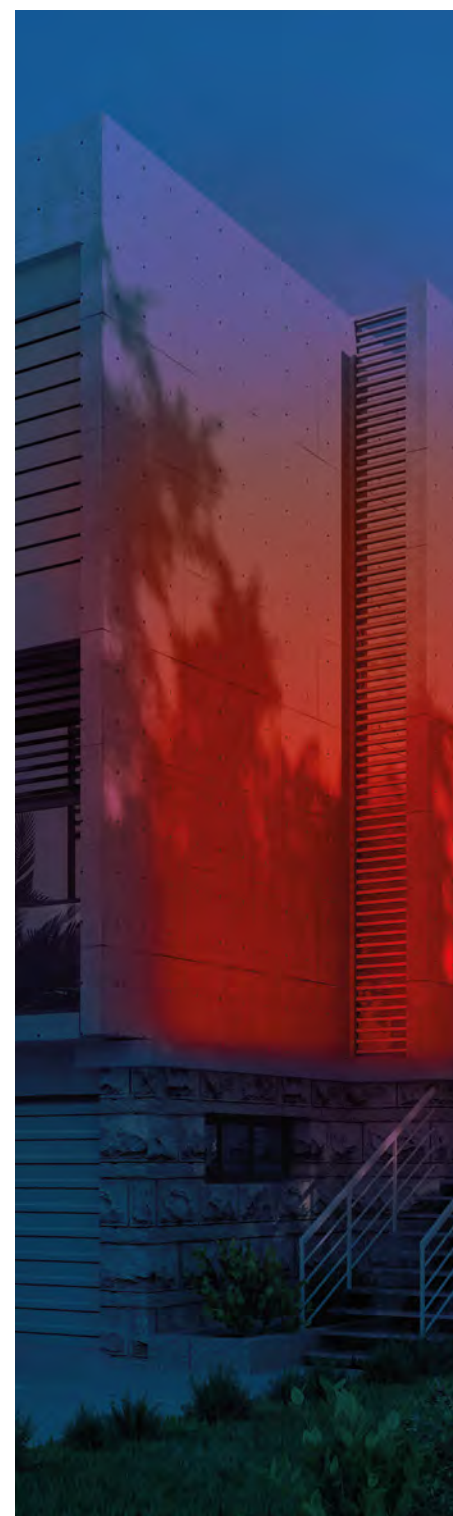

# AUTOMATIZACIÓN

¿Qué hacemos?

La automatización de espacios con dispositivos inteligentes tanto en domótica como en inmótica puede ayudar a ahorrar energía al optimizar el uso de los recursos y reducir el consumo innecesario. Estos dispositivos pueden incluir sensores de movimiento, termostatos inteligentes, sistemas de iluminación y electrodomésticos inteligentes, entre otros.

En la domótica, se pueden controlar elementos como la iluminación, la temperatura, la seguridad y los electrodomésticos desde un dispositivo centralizado, como un teléfono inteligente o una tableta. Esto permite ajustar la configuración según las necesidades específicas de cada momento, lo que ayuda a

reducir el consumo innecesario de energía. En la inmótica, se trata de aplicaciones similares pero en edificios de gran envergadura y complejidad, como oficinas, hoteles y hospitales, donde se busca optimizar el consumo de energía en espacios más amplios. La inmótica puede incluir sensores de temperatura, sistemas de iluminación y control de la climatización, entre otros.

En ambos casos, la automatización permite un control más preciso y eficiente del consumo de energía, lo que puede generar importantes ahorros económicos y ambientales a largo plazo. Además, estos sistemas también pueden proporcionar información detallada sobre el consumo de energía, lo que ayuda a identificar áreas de mejora y a tomar medidas para reducir aún más el consumo de energía.

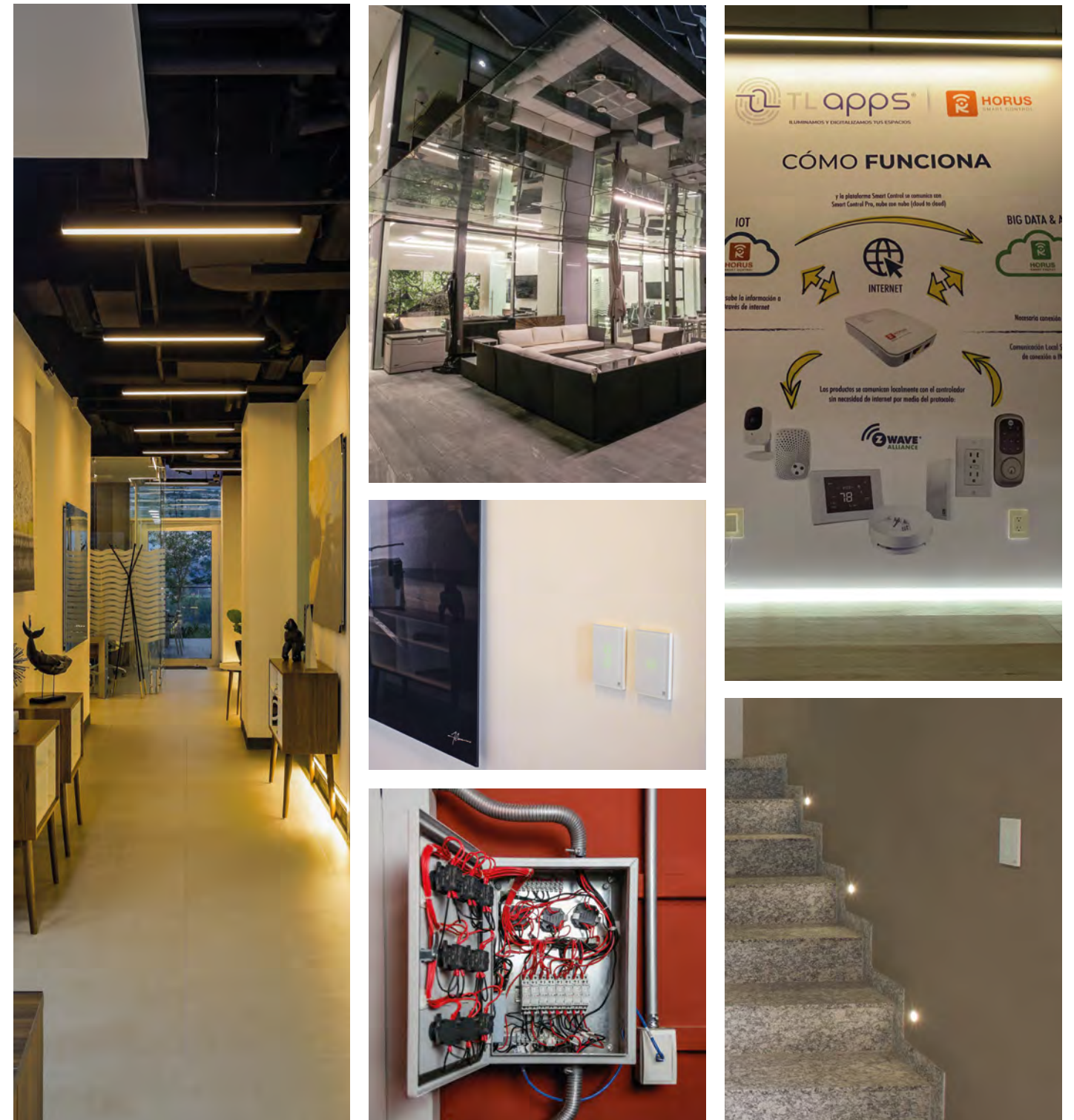



# PROYECTOS

¿Qué nos mueve?

Contamos con una gran experiencia en ejecutar proyectos de iluminación lineal, nos mueve iluminar espacios de una forma planificada, creando sistemas de iluminación, con el conocimiento técnico para instalación de iluminación uniforme y constante y ver terminados los proyectos.

La iluminación es un aspecto importante en la creación de ambientes agradables y funcionales y una buena planificación y ejecución pueden tener un impacto significativo en la calidad de vida de las personas. La instalación de sistemas de iluminación uniforme y constante puede proporcionar una iluminación adecuada y eficiente, lo que a su vez puede ayudar a reducir el

consumo de energía y los costos de mantenimiento. Además, una buena planificación y diseño de la iluminación puede mejorar la apariencia y funcionalidad del espacio, lo que puede aumentar la satisfacción de los usuarios.

Sin lugar a duda, creemos que nuestra experiencia y conocimientos profesionales y técnicos nos seguirán permitiendo contribuir a la creación de espacios iluminados de manera eficiente y efectiva.

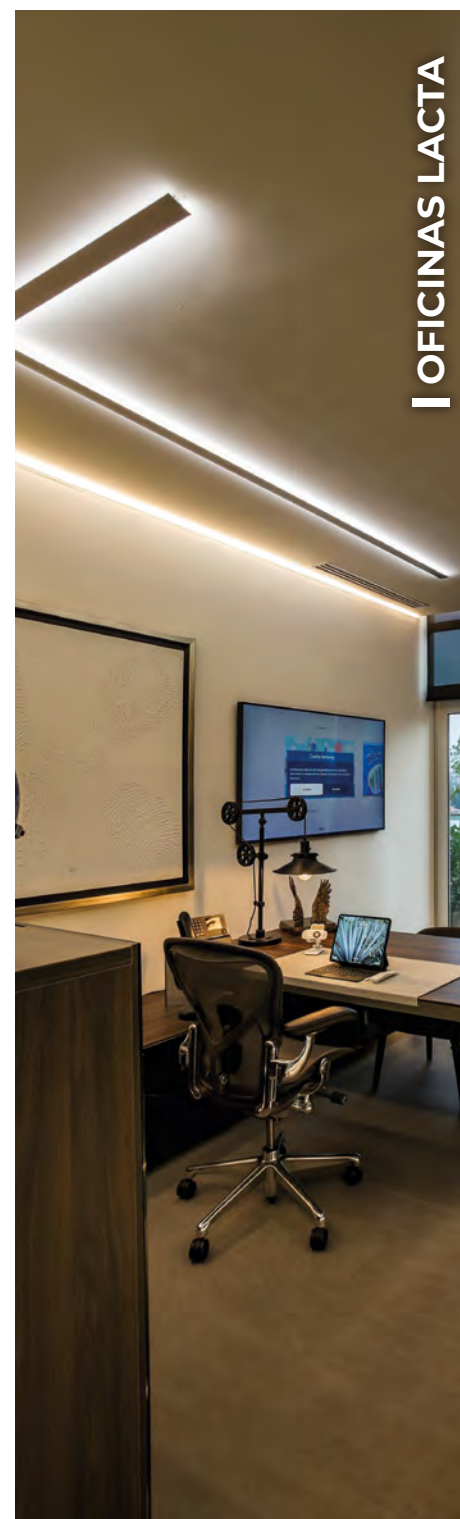

OFICINAS LACTA

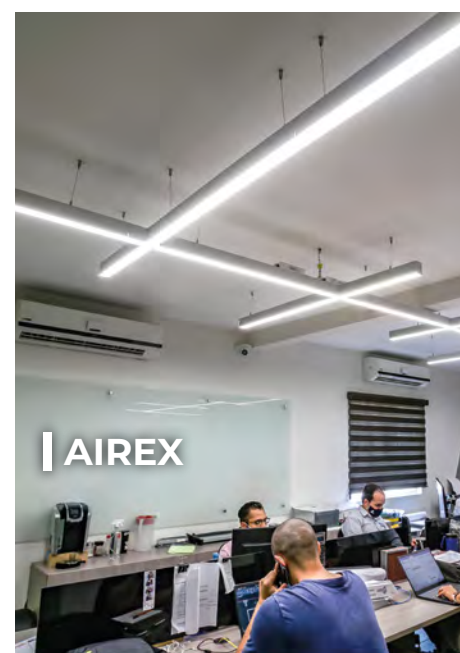

AIREX

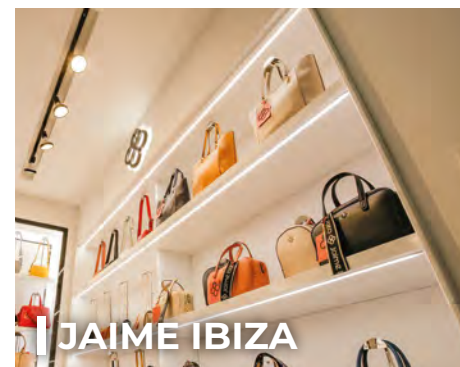

JAIME IBIZA



MUSA



BETTERWARE

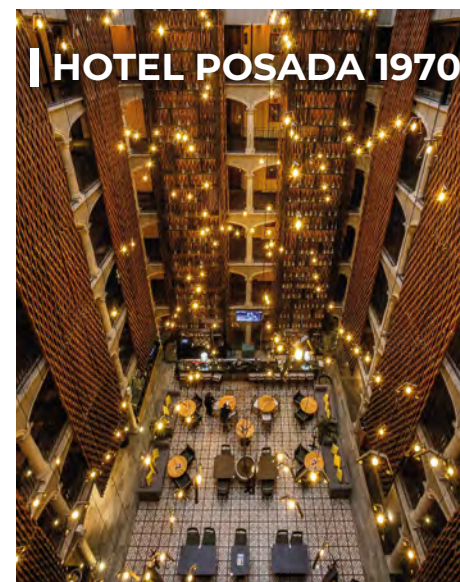

HOTEL POSADA 1970

# CENTRO DE EXPERIENCIA

¿Dónde estamos?



¡Visítanos! Haz un recorrido VIRTUAL



Un Centro de Experiencia sin igual en México, un área diseñada y construida para darle visibilidad a los productos de iluminación y digitalización en ambientes reales. Nuestro objetivo es que, por primera vez se viva el producto de iluminación 100% digitalizado, integrado al ambiente del proyecto.

Podrás ver las aplicaciones más recomendadas de cada producto. Ahora, imagina esto en más de 400 diferentes productos TLapps aplicados en las siguientes verticales:

**RESIDENCIAL • COMERCIAL • OFICINAS • HOSPITALITY • INDUSTRIAL • VIALIDADES**

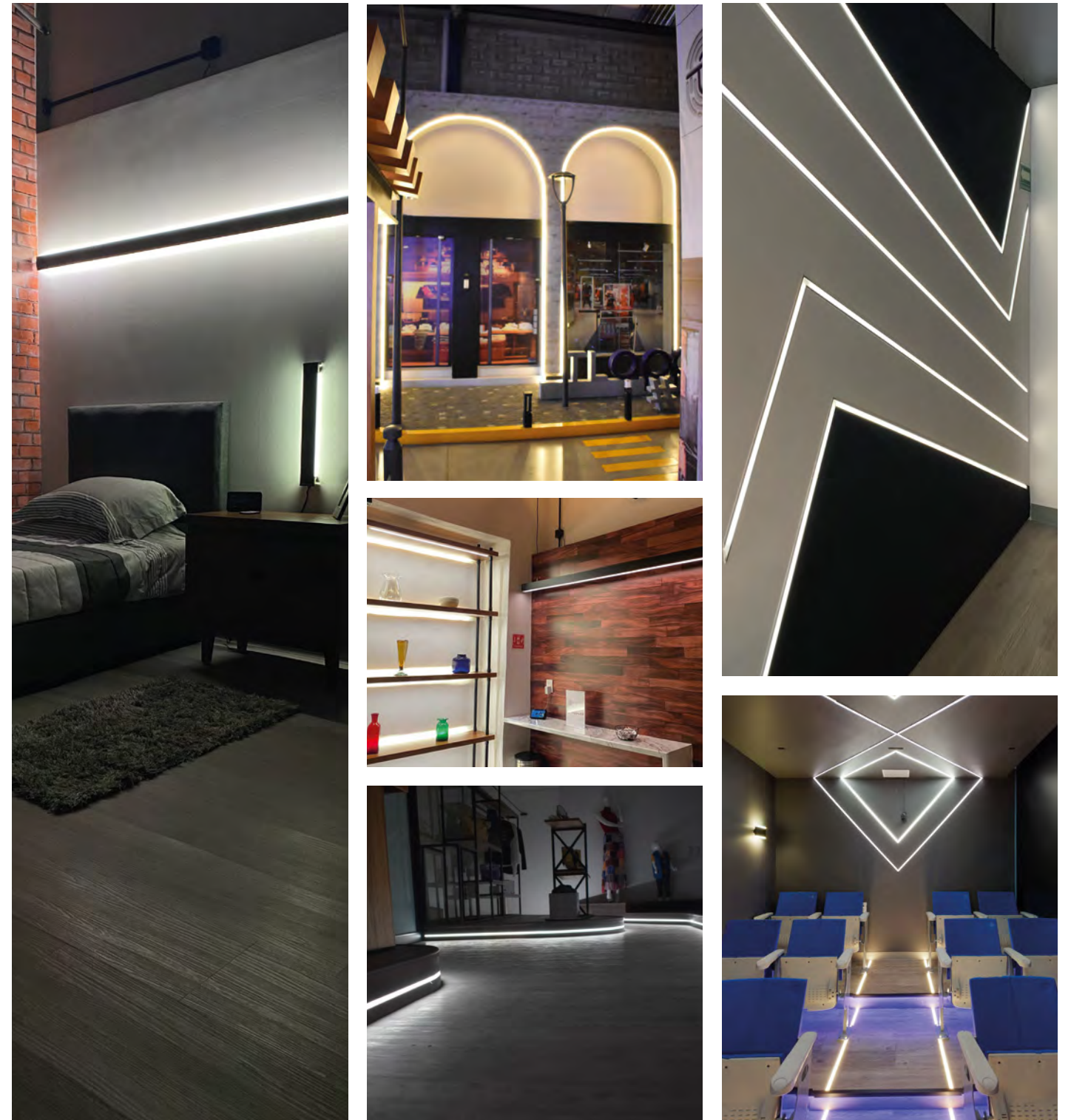

# CONTENIDO

13	Novedades Techos tensados Rieles magnéticos Controlador de efectos para escalera Smart film
32	Perfiles lineales
78	Tiras de LED
119	Drivers y controladores
128	Mangueras de LED
149	Luminarios sumergibles
162	Decorativos
167	Retail
175	Automatización básica
182	IOT
199	Reflectores LED

# TECHOS TENSADOS

**NUEVO**  
PRODUCTO



**TLapps**  
LUMINARIOS Y DIGITALIZAMOS TUS ESPACIOS  
ES DISTRIBUIDOR EXCLUSIVO EN  
MÉXICO Y CENTROAMÉRICA DE  
**DPS** | POLONIA



Hoy con nuestros  
**TECHOS Y PAREDES TENSADOS,**  
 seremos tu aliado para poder crear **diseños interiores**  
 donde empujemos los límites de la tecnología, ideal para  
 transformar **cualquier área comercial o residencial.**

ANTES



DESPUÉS



NUESTRO MÁS RECIENTE  
 ATRACTIVO ES *GENERAR*  
**ESPACIOS  
 IMPRESIONANTES**



**TECHOS CON  
 FLEXIBILIDAD**

Nuestras membranas permiten **lograr la forma y el color** que deseas. Podemos crear **formas 3D** ilimitadas y formas de varios niveles para obtener un efecto maravilloso.

Techo instalado en Guadalajara, Jalisco

Figura tridimensional que recorre de muro a techo con 2 tipos de acabado: blanco mate y azul rey brillante.



Techo instalado en Guadalajara, Jalisco

Luminaria suspendida a base de bastidores y techo tensado con acabado blanco traslucido, hecho a la medida con dimensiones de 1m<sup>2</sup>

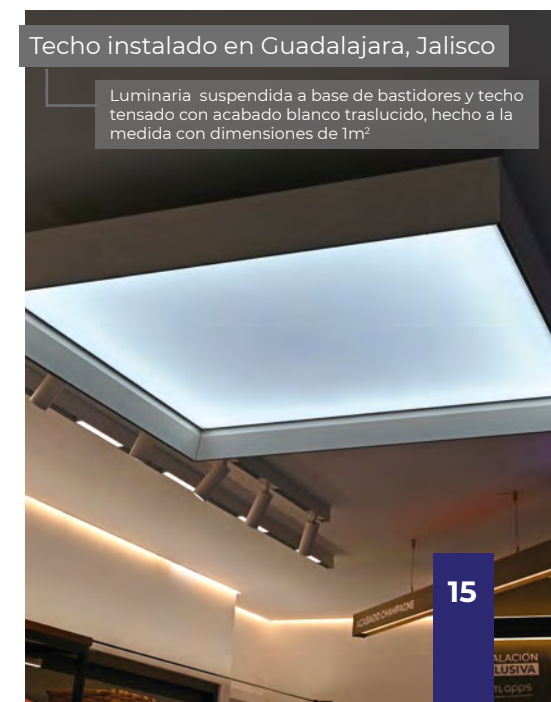

## ESTÉTICOS

Contamos con un único y exclusivo sistema que nos permite la **transición perfecta entre pared y el techo**, crea el diseño perfecto exactamente como lo imaginaste **sin espacios**.



## CALIDAD Y DURABILIDAD



## SIN RESTRICCIÓN DE DIMENSIONES

Nuestros techos y paredes tensados son una excelente solución para **áreas de cualquier tamaño**, desde el baño más pequeño hasta el lobby de un gran hotel. Nuestros techos y paredes tensados encajan perfectamente en **cualquier interior**.

## ALTA HIGIENE

Tenemos una línea exclusiva para que tus interiores sean más higiénicos.

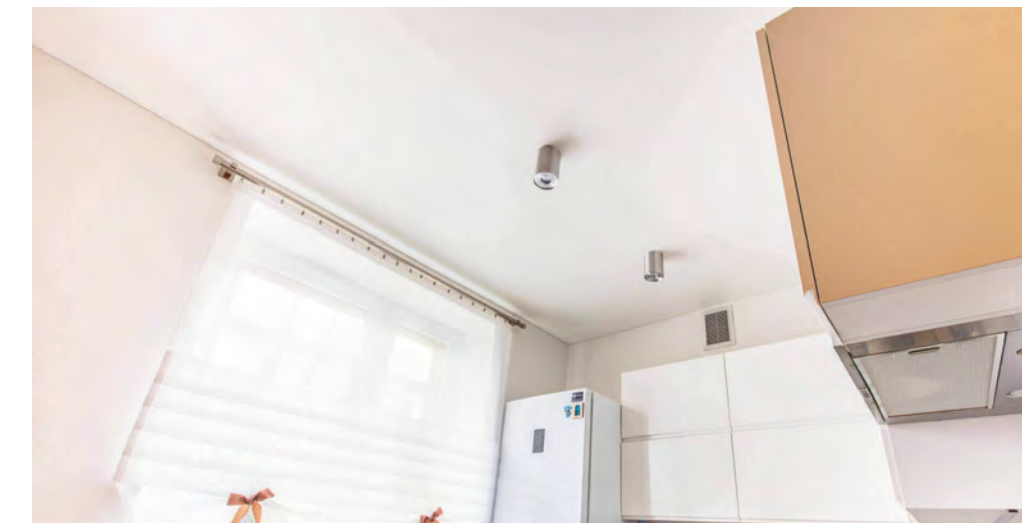

Techo instalado en Guadalajara, Jalisco

Techo tensado con finalidad de plafón, en acabado gris brillante y spots empotrados en el para iluminar la sala.



## TECHOS Y PAREDES PERSONALIZADOS

Tu logotipo, o cualquier foto, textura o imagen que quieras reproducir, nosotros podemos hacerlo en la mejor calidad.



## COLORES Y ACABADOS

Tenemos un amplio abanico de gama de membranas y tejidos de PVC, con **más de 110 colores, texturas y terminados**.

## FUNCIONALIDAD Y RÁPIDA INSTALACIÓN

Ideal para sustituir tabla yeso. Instalación en horas.

Techo instalado en Guadalajara, Jalisco

Techo tensado con finalidad de plafón, en acabado blanco brillante.



# TRACC

## SISTEMAS DE ILUMINACIÓN MAGNÉTICA

**NUEVO**  
PRODUCTO



Usa este código QR para ver cómo funciona este producto instalado.

**NUEVO**  
PRODUCTO

### Tracc-RIEL-S

#### BASE PARA TRACKLIGHT PARA SOBREPONER SLIM

Los rieles magnéticos son un sistema de iluminación que permite la instalación de luces de forma flexible y ajustable en espacios interiores. Estos rieles están diseñados para ser superpuestos en techos o paredes y tienen la capacidad de soportar una serie de luminarias dirigibles que pueden desplazarse a lo largo del riel.

DIMENSIONES	LARGO TOTAL	MATERIAL	TERMINADOS	USO	FUENTE DE LUZ	IP
2.6x0.6 cm	100 cm	ALUMINIO	BLANCO / NEGRO	INTERIOR	SPOTS Y/O REGLETAS (No incluidos)	IP20



Tracc-RIEL-S-BN



Tracc-RIEL-S-NG

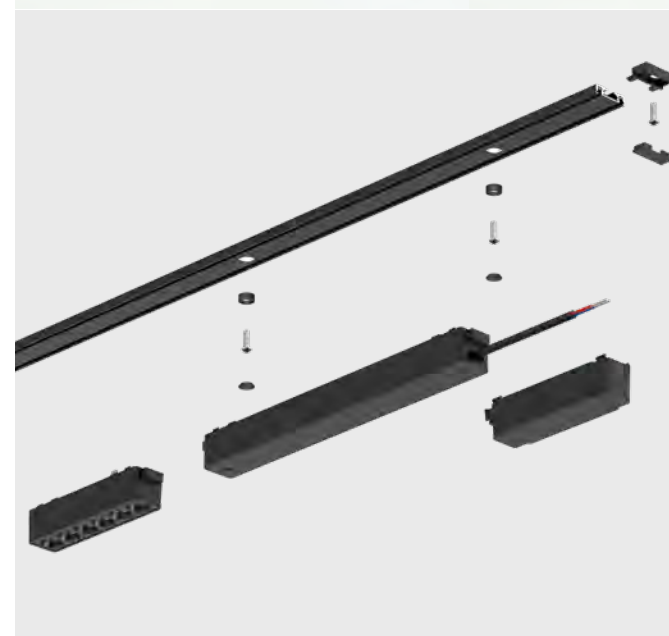

#### INSTALACIÓN

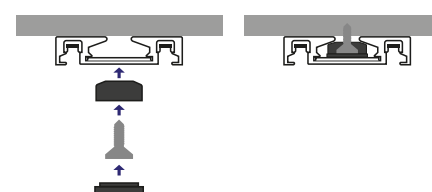

#### MEDIDAS

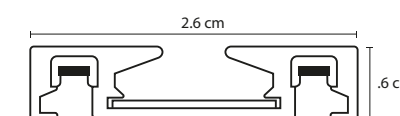

#### ACCESORIOS

Set de instalación, ya incluido



# Tracc-RIEL-N



## BASE PARA TRACKLIGHT PARA SOBREPONER O SUSPENDER

La principal ventaja de los rieles magnéticos es su versatilidad y facilidad de instalación. Al ser magnéticos, las luminarias se adhieren al riel de manera segura y pueden deslizarse a lo largo de él para ajustar la dirección de la luz. Esto permite una iluminación direccional y adaptable, lo que resulta ideal para resaltar áreas específicas, crear diferentes ambientes o adaptarse a diferentes necesidades de iluminación en un espacio determinado.

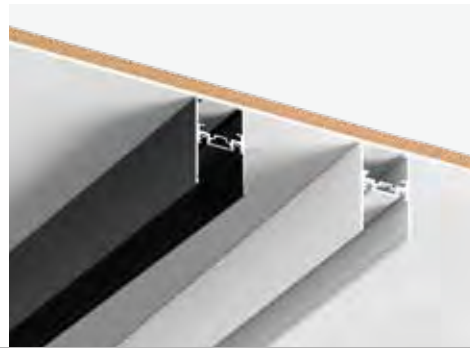

DIMENSIONES	LARGO TOTAL	MATERIAL	TERMINADOS	USO	FUENTE DE LUZ	IP
2.9x5 cm	100 cm	ALUMINIO	BLANCO / NEGRO	INTERIOR	SPOTS Y/O REGLETAS (No incluidos)	IP20



Tracc-RIEL-N-BN



Tracc-RIEL-N-NG

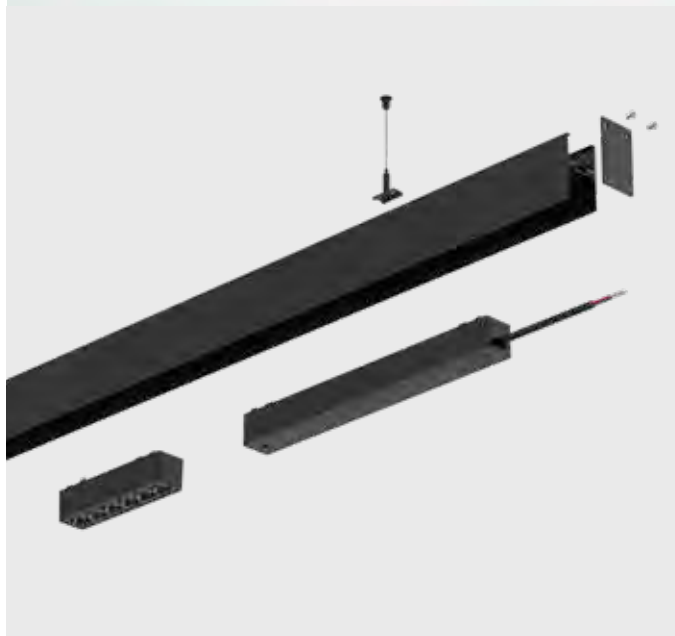

### INSTALACIÓN

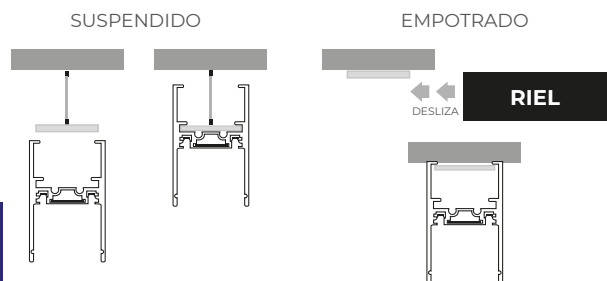

### MEDIDAS

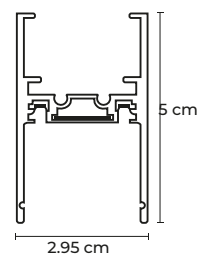

### ACCESORIOS

Set de instalación, ya incluido

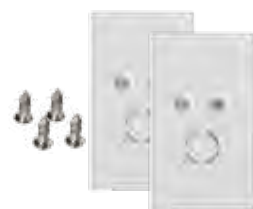

# ACCESORIOS PARA TRACKLIGHT

Para Tracc-RIEL-N



Tracc-ACC-BCB-NG

Accesorio de unión con cable para base de tracklight en color negro



Tracc-ACC-BCB-BN

Accesorio de unión con cable para base de tracklight en color blanco

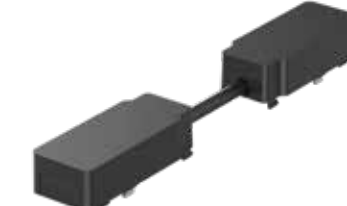

Tracc-ACC-CC-NG

Accesorio de conexión para entrada de voltaje para tracklight en color negro

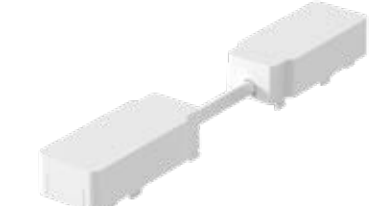

Tracc-ACC-CC-BN

Accesorio de conexión para entrada de voltaje para tracklight en color blanco



Tracc-ACC-PST

Accesorio para sobreponer para base de tracklight para suspender o sobreponer



Tracc-ACC-SP

Accesorio para suspender para base de tracklight para suspender o sobreponer



Tracc-ACC-UN-A

Accesorio de unión para base de tracklight para suspender o sobreponer

Para Tracc-RIEL-S (SLIM)

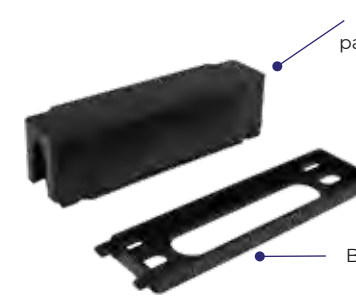

Tracc-ACC-TP-NG

Tapa cubre salida de cable para base de tracklight slim en color negro

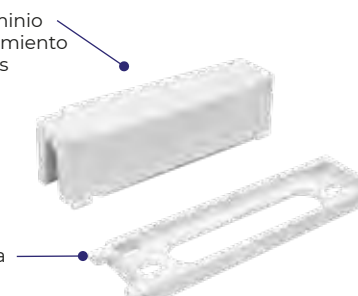

Tracc-ACC-TP-BN

Tapa cubre salida de cable para base de tracklight slim en color blanco

Caja de aluminio para almacenamiento de cables

Base de la caja de aluminio



Caja de almacenamiento para cables de tracklight que ayuda para que los cables no estén expuestos, dándole una mejor vista final.

# CONECTORES PARA RIEL PARA TRACKLIGHT



Tracc-ACC-LV-NG

Conector a 90° vertical para base de tracklight slim en color negro



Tracc-ACC-LV-BN

Conector a 90° vertical para base de tracklight slim en color blanco

Empalmador de ángulo recto vertical

El techo y el riel de la pared se unen a la perfección





## LUMINARIOS PARA TRACKLIGHT



- Tracc-Eddro-Live-12W-3000K-BN**  
Con iluminación 3000K
- Tracc-Eddro-Live-12W-4000K-BN**  
Con iluminación 4000K



- Tracc-Eddro-Live-12W-3000K-NG**  
Con iluminación 3000K
- Tracc-Eddro-Live-12W-4000K-NG**  
Con iluminación 4000K



- Tracc-Eddro-Cover-10W-3000K-BN**  
Con iluminación 3000K
- Tracc-Eddro-Cover-10W-4000K-BN**  
Con iluminación 4000K

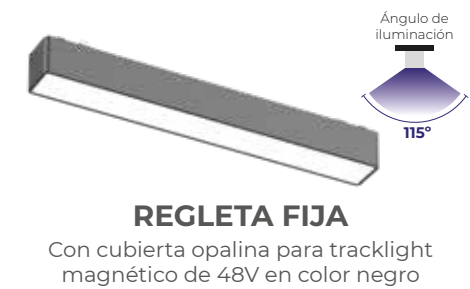

- Tracc-Eddro-Cover-10W-3000K-NG**  
Con iluminación 3000K
- Tracc-Eddro-Cover-10W-4000K-NG**  
Con iluminación 4000K



- Tracc-Recta-Live-6W-3000K-BN**  
Con iluminación 3000K
- Tracc-Recta-Live-6W-4000K-BN**  
Con iluminación 4000K



- Tracc-Recta-Live-6W-3000K-NG**  
Con iluminación 3000K
- Tracc-Recta-Live-6W-4000K-NG**  
Con iluminación 4000K

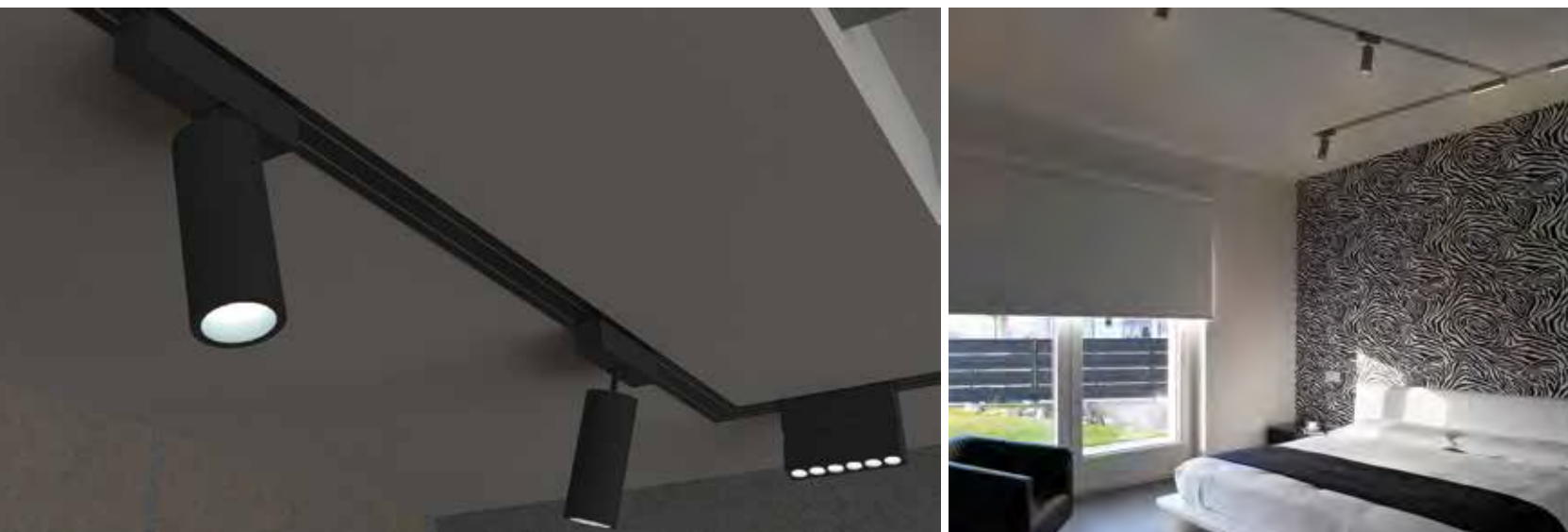

CÓDIGO	DIMENSIONES	TIPO DE LED	ALIMENTACIÓN	CONSUMO	POTENCIA	LÚMENES TOTALES	ÁNGULO DE ILUMINACIÓN
Tracc-Eddro-Live-12W	L 23 cm   W 2.6 cm   H 2.4 cm	COB	48 V $\overline{m}$   60 Hz   0.1185 A	0.012 kWh	12 Wh	700 lm	24°
Tracc-Eddro-Cover-10W	L 23 cm   W 2.6 cm   H 2.4 cm	SMD	48 V $\overline{m}$   60 Hz   0.1141 A	0.010 kWh	10 Wh	500 lm	115°
Tracc-Recta-Live-6W	L 12.2 cm   W 2.6 cm   H 8 cm	COB	48 V $\overline{m}$   60 Hz   0.0955 A	0.006 kWh	6 Wh	400 lm	24°
Tracc-Recta-Cover-6W	L 12.2 cm   W 2.6 cm   H 8 cm	SMD	48 V $\overline{m}$   60 Hz   0.0934 A	0.006 kWh	6 Wh	250 lm	115°



- Tracc-Recta-Cover-6W-3000K-BN**  
Con iluminación 3000K
- Tracc-Recta-Cover-6W-4000K-BN**  
Con iluminación 4000K



- Tracc-Recta-Cover-6W-3000K-NG**  
Con iluminación 3000K
- Tracc-Recta-Cover-6W-4000K-NG**  
Con iluminación 4000K

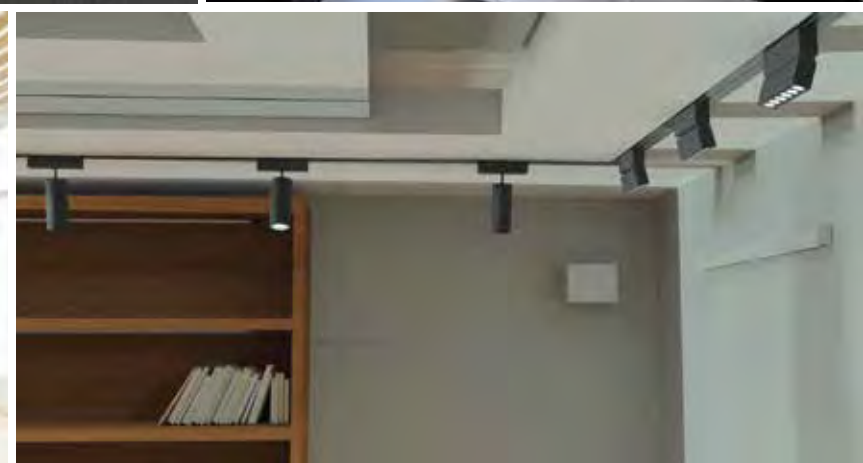

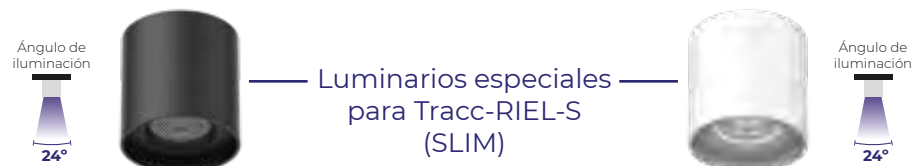

Luminarios especiales para Tracc-RIEL-S (SLIM)

**SPOT FIJO**

Para tracklight magnético de 48V en color negro

- Tracc-Cylinn-6W-3000K-NG Con iluminación 3000K
- Tracc-Cylinn-6W-4000K-NG Con iluminación 4000K



**SPOT FIJO**

Para tracklight magnético de 48V en color blanco

- Tracc-Cylinn-6W-3000K-BN Con iluminación 3000K
- Tracc-Cylinn-6W-4000K-BN Con iluminación 4000K



**SPOT DIRIGIBLE**

Con cubierta opalina para tracklight magnético de 48V en color blanco

- Tracc-Cylinn-Flat-10W-3000K-BN Con iluminación 3000K
- Tracc-Cylinn-Flat-10W-4000K-BN Con iluminación 4000K



**COLGANTE TIPO SPOT**

Para tracklight magnético de 48V en color blanco

- Tracc-Cylinn-Tube-6W-3000K-BN Con iluminación 3000K
- Tracc-Cylinn-Tube-6W-4000K-BN Con iluminación 4000K



**COLGANTE TIPO SPOT**

Para tracklight magnético de 48V en color blanco

- Tracc-Cylinn-Tube-6W-3000K-NG Con iluminación 3000K
- Tracc-Cylinn-Tube-6W-4000K-NG Con iluminación 4000K



**SPOT DIRIGIBLE**

Con cubierta opalina para tracklight magnético de 48V en color negro

- Tracc-Cylinn-Flat-10W-3000K-NG Con iluminación 3000K
- Tracc-Cylinn-Flat-10W-4000K-NG Con iluminación 4000K



**SPOT DIRIGIBLE**

Para tracklight magnético de 48V en color blanco

- Tracc-Cylinn-Exten-9W-3000K-BN Con iluminación 3000K
- Tracc-Cylinn-Exten-9W-4000K-BN Con iluminación 4000K



**SPOT DIRIGIBLE**

Para tracklight magnético de 48V en color negro

- Tracc-Cylinn-Exten-9W-3000K-NG Con iluminación 3000K
- Tracc-Cylinn-Exten-9W-4000K-NG Con iluminación 4000K



**COLGANTE TIPO GLOBO**

Para tracklight magnético de 48V en color blanco

- Tracc-Sffer-6W-3000K-BN Con iluminación 3000K
- Tracc-Sffer-6W-4000K-BN Con iluminación 4000K



**COLGANTE TIPO GLOBO**

Para tracklight magnético de 48V en color negro

- Tracc-Sffer-6W-3000K-NG Con iluminación 3000K
- Tracc-Sffer-6W-4000K-NG Con iluminación 4000K

CÓDIGO	DIMENSIONES	TIPO DE LED	ALIMENTACIÓN	CONSUMO	POTENCIA	LÚMENES TOTALES	ÁNGULO DE ILUMINACIÓN
Tracc-Cylinn-6W	L 7.5 cm   W 7.5 cm   H 7.5 cm	COB	48 V~   60 Hz   0.0941 A	0.006 kWh	6 Wh	360 lm	24°
Tracc-Cylinn-Flat-10W	L 9.5 cm   W 9.5 cm   H 14 cm	SMD	48 V~   60 Hz   0.1159 A	0.010 kWh	10 Wh	450 lm	110°
Tracc-Cylinn-Exten-9w	L 4.4 cm   W 4.4 cm   H 16 cm	COB	48 V~   60 Hz   0.1159 A	0.009 kWh	9 Wh	600 lm	24°
Tracc-Cylinn-Tre-8W	L 12.2 cm   W 2.6 cm   H 5.5 cm	COB	48 V~   60 Hz   0.1014 A	0.008 kWh	8 Wh	360 lm	24°

CÓDIGO	DIMENSIONES	TIPO DE LED	ALIMENTACIÓN	CONSUMO	POTENCIA	LÚMENES TOTALES	ÁNGULO DE ILUMINACIÓN
Tracc-Cylinn-Tube-6W	L 30 cm   W 30 cm   H 47 cm	COB	48 V~   60 Hz   150 mA	0.006 kWh	6 Wh	350 lm	24°
Tracc-Sffer-6W	L 15 cm   W 15 cm   H 32 cm	COB	48 V~   60 Hz   150 mA	0.006 kWh	6 Wh	350 lm	200°



**SPOT FIJO**

Triple para tracklight magnético de 48V en color blanco

- Tracc-Cylinn-Tre-8W-3000K-BN Con iluminación 3000K
- Tracc-Cylinn-Tre-8W-4000K-BN Con iluminación 4000K



**SPOT FIJO**

Triple para tracklight magnético de 48V en color negro

- Tracc-Cylinn-Tre-8W-3000K-NG Con iluminación 3000K
- Tracc-Cylinn-Tre-8W-4000K-NG Con iluminación 4000K

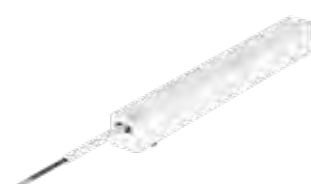

**Tracc-DRIVER-100W-48V-BN DRIVER**

Driver, 48 V DC, 100 Watts, IP20 uso interior, tracklight en color blanco

Dimensiones: L21 cm | W 2.6cm | H 2.4cm  
 Material: Aluminio y plástico  
 Terminado: Blanco / negro  
 Uso: Interior  
 Conmutador de voltaje: 110 - 240 V~ conmutación automática  
 Enfriamiento: Convección natural  
 Garantía: 3 años



**Tracc-DRIVER-100W-48V-NG DRIVER**

Driver, 48 V DC, 100 Watts, IP20 uso interior, tracklight en color negro

Alimentación: 110-240 V~ | 60 Hz | 1500-900 mA  
 Salida: 48 V DC | 100W | 2100 mA  
 Potencia: 100 W  
 Termoprotegido: Sí  
 Índice de protección: IP20  
 Protección de sobrecarga: 110 - 140 %  
 Protección de sobretensión: Apagado automático; se restablece al bajar temp.  
 Protección de corto circuito: Reinicia una vez retirada la falla

# CONTROLADOR DE EFECTOS PARA ESCALERA

NUEVO PRODUCTO

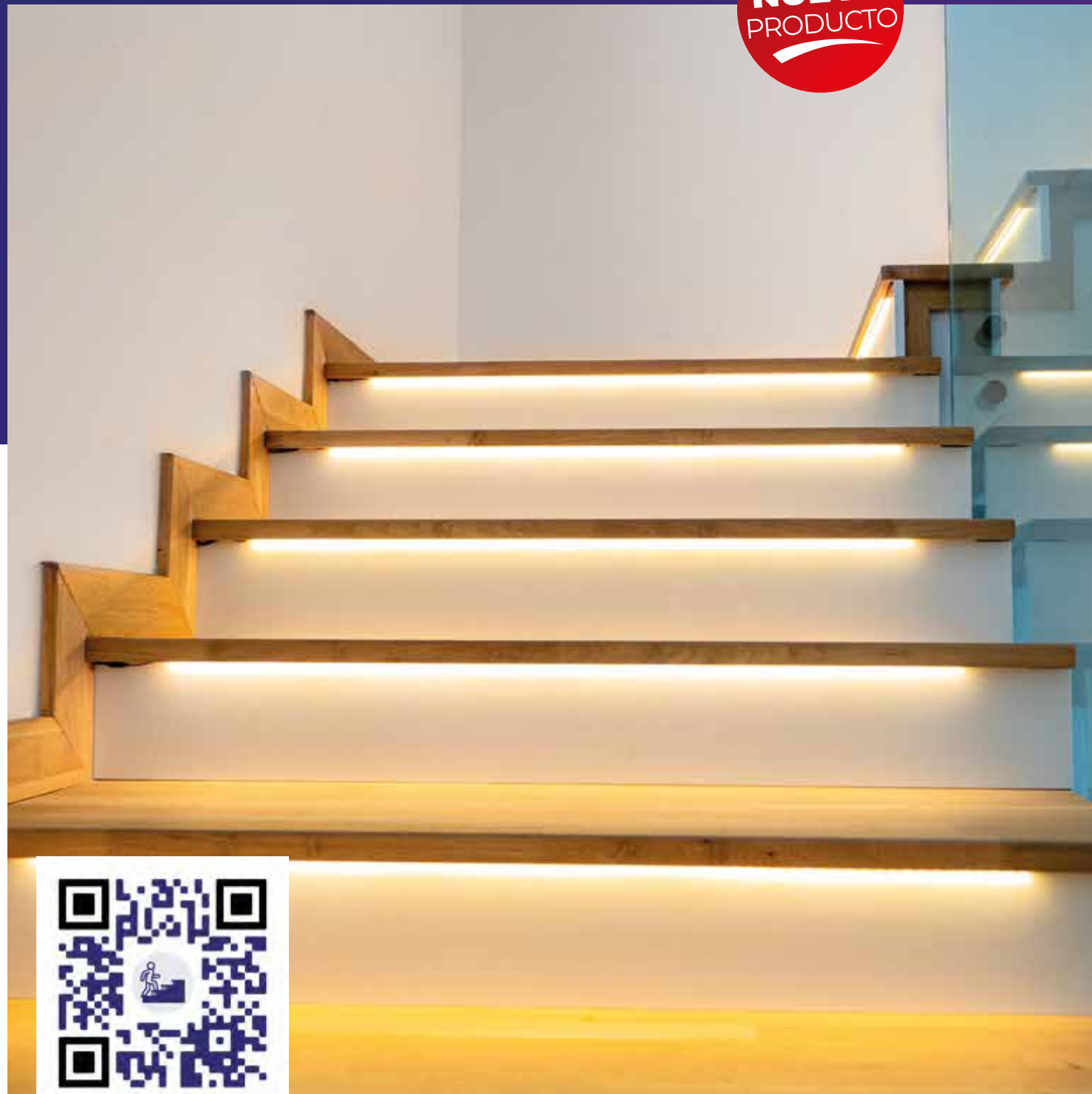



Usa este código QR para ver cómo funciona este producto instalado.

CE-CEF-KIT

## CONTROLADOR DE EFECTOS PARA ESCALERA

Este controlador de efectos para escalera personalizable es un dispositivo que permite agregar un elemento visual interesante a tu espacio mediante el encendido y apagado de los escalones en respuesta al movimiento detectado por un sensor de movimiento.

### ELIGE Y PERSONALIZA EN ESQUINA

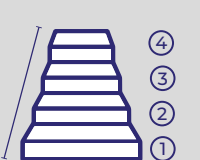
<b>TIPO DE PERFIL</b>  Empotrado en esquina	+	<b>TEMPERATURA DE COLOR LED</b>  BLANCO CALIDO BLANCO NEUTRO LUZ DE DÍA	+	<b>MEDIDAS Y No. DE ESCALONES</b>  ④ ③ ② ①	+	<b>INCLUYE CONTROLADOR Y SENSORES DE MOVIMIENTO</b>
--	---	--	---	--	---	---



Se **apagan** sin movimiento, se **encienden** con movimiento.



## CE-CEF-KIT

### CONTROLADOR DE EFECTOS PARA ESCALERA

Este controlador de efectos para escalera personalizable es un dispositivo que permite agregar un elemento visual interesante a tu espacio mediante el encendido y apagado de los escalones en respuesta al movimiento detectado por un sensor de movimiento.



## ELIGE Y PERSONALIZA EN PISO

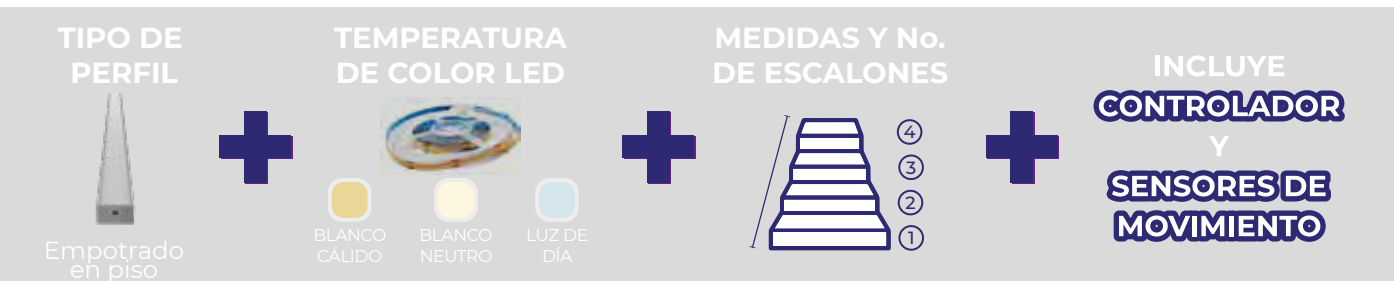

Se apagan sin movimiento, se encienden con movimiento.



# SMART FILM



Usa este código QR para ver cómo funciona el Smart Film instalado.



## SMART FILM

### PELÍCULA INTELIGENTE QUE CAMBIA TRANSPARENCIA

Es una lámina autoadherible que permite el control de la luz que la traspasa, volviéndose transparente u opaco mediante el simple accionar de un interruptor o un control remoto.

Dimensiones	Proyecto a la medida.
Material	PET, ITO y cristal líquido
Terminado	Blanco Milky (leche)
Uso	Interior
Temperatura	-20° C   60° C
Montaje	Película adherible
Garantía	2 años
Controlador compatible	N/A
Alimentación	65 V AC   60 Hz
Potencia	3.7 W / m <sup>2</sup>

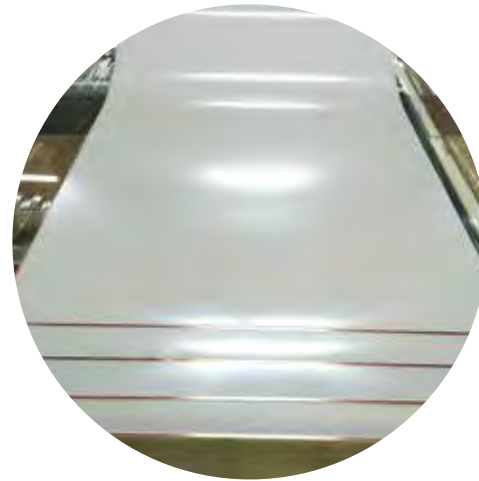
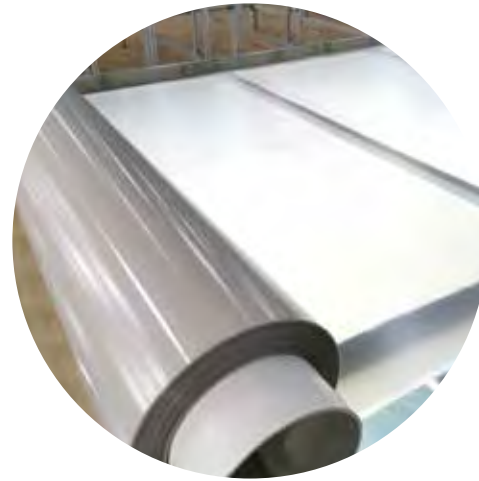

### CONTROL

CONTROL INSTANTÁNEO Y PRECISO DE LA PRIVACIDAD Y DE LA SEGURIDAD, SIN AFECTAR LA INTEGRIDAD ARQUITECTÓNICA.  
CONTROL DE TEMPERATURA AMBIENTE.  
AHORRO DE ENERGÍA EN ILUMINACIÓN Y CLIMATIZACIÓN.



### ESTÉTICO

SIMPLE Y AGRADABLE PARA TODO TIPO DE PROYECTOS. MEJOR APROVECHAMIENTO DEL ESPACIO, AL REEMPLAZAR PERSIANAS O CORTINAS.

### PROTECCIÓN

PROTECCIÓN ANTI-RADIACIÓN UV, EVITANDO LA DECOLORACIÓN DE PINTURAS, MUEBLES, ALFOMBRAS, OBJETOS DE ARTE, ETC.



## ¿CÓMO FUNCIONA?

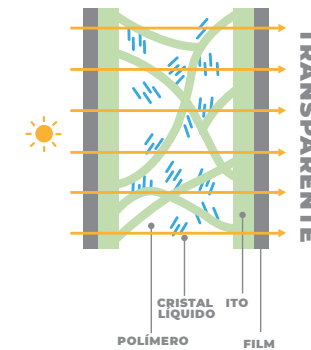

Para crear o transformar un vidrio en un vidrio inteligente se utiliza una lámina de privacidad inteligente o "Smart film", fabricada mediante la tecnología PDLC (Polimer Dispersed liquid crystal).

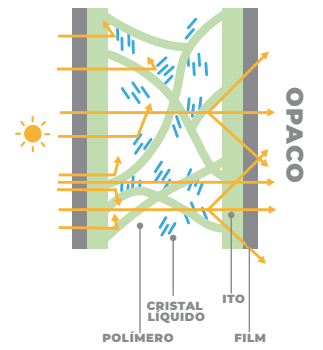

APAGADO

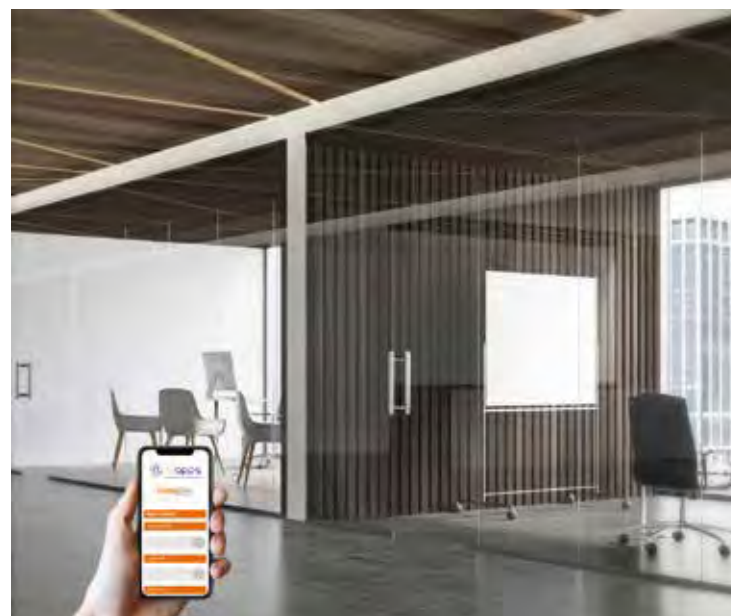
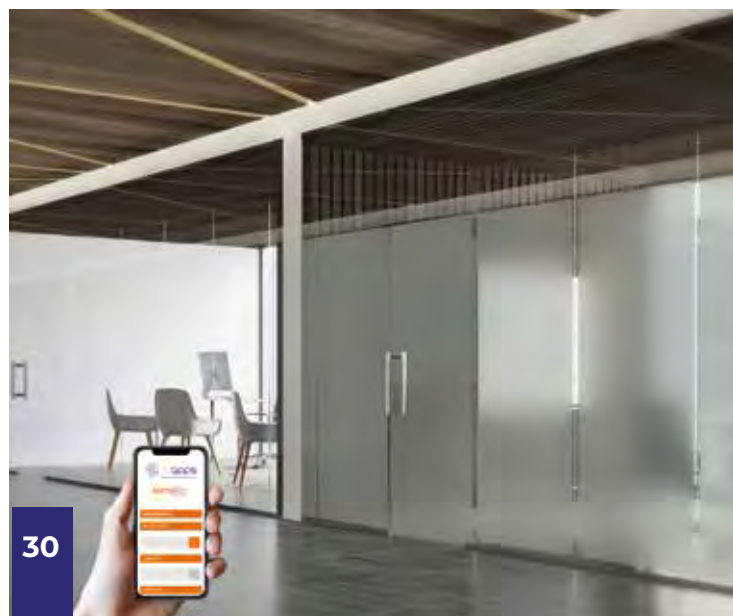

ENCENDIDO



# PERFILES LINEALES DE ALUMINIO



**HECHOS EN MÉXICO**

En perfiles lineales, nos *DISTINGUE* nuestra amplia **VARIEDAD DE TERMINADOS**

Ampliamos la gama a 10 terminados para nuestra perfiles de aluminio: aluminio, aluminio brillante, madera oscura, madera nogal, negro, negro brillante, negro rugoso, blanco, gris y champagne. El material que caracteriza nuestros perfiles es **aluminio certificado**, por lo que los terminados son de alta calidad, no se manchan ni se marcan.

## TERMINADOS DE LÍNEA



Aluminio ANODIZADO



Negro ANODIZADO



Blanco ELECTROESTÁTICO



Gris ELECTROESTÁTICO



Champagne ANODIZADO

## TERMINADOS ESPECIALES SOBRE PEDIDO

(SE CONSIDERAN POR VOLUMETRÍA)



Brillante ANODIZADO



Negro brillante ELECTROESTÁTICO



Negro rugoso ELECTROESTÁTICO



Madera oscura SUBLIMADO



Madera nogal SUBLIMADO

## CONSULTA LOS TERMINADOS DISPONIBLES POR CÓDIGO DE PRODUCTO

PLMX-250-1818U



PLMX-250-1818U-AL ALUMINIO



PLMX-250-1818U-GR GRIS



PLMX-250-1818U-NG NEGRO



PLMX-250-1818U-CH CHAMPAGNE



PLMX-250-1818U-BN BLANCO

PLMX-250-2613-AL



PLMX-250-2613-AL ALUMINIO

PLMX-250-1913-S



PLMX-250-1913-S-AL ALUMINIO



PLMX-250-1913-S-GR GRIS



PLMX-250-1913-S-NG NEGRO



PLMX-250-1913-S-CH CHAMPAGNE



PLMX-250-1913-S-BN BLANCO

PLMX-250-2212-AL



PLMX-250-2212-AL ALUMINIO

PLMX-250-1524



PLMX-250-1524-AL ALUMINIO



PLMX-250-1524-GR GRIS



PLMX-250-1524-NG NEGRO



PLMX-250-1524-CH CHAMPAGNE



PLMX-250-1524-BN BLANCO

PLMX-250-1806-AL



PLMX-250-1806-AL ALUMINIO

PLMX-250-8452



PLMX-250-8452-AL ALUMINIO



PLMX-250-8452-GR GRIS



PLMX-250-8452-NG NEGRO



PLMX-250-8452-CH CHAMPAGNE



PLMX-250-8452-BN BLANCO

## ORIZZONTE

### PERFIL SUSPENDIDO PARA TIRA LED

Perfil para la suspensión de una tira LED, lo que proporciona una aplicación elegante y minimalista a tus espacios. Debido a sus tensores especiales se puede enfocar la iluminación, proporcionando iluminación directa o indirecta.



DIMENSIONES	LARGO TOTAL	MATERIAL	TERMINADO	CUBIERTA	USO	FUENTE DE LUZ	IP
96x32x21.5 mm BASE	5, 10 Y 15 METROS	ALUMINIO Y FLEJE ACERADO	PINTADO NEGRO	N/A	INTERIOR	TIRA LED (No incluida)	IP20

#### ORIZZONTE-5

Perfil suspendido para tira LED de 5 metros

#### ORIZZONTE-10

Perfil suspendido para tira LED de 10 metros

#### ORIZZONTE-15

Perfil suspendido para tira LED de 15 metros



### MEDIDAS

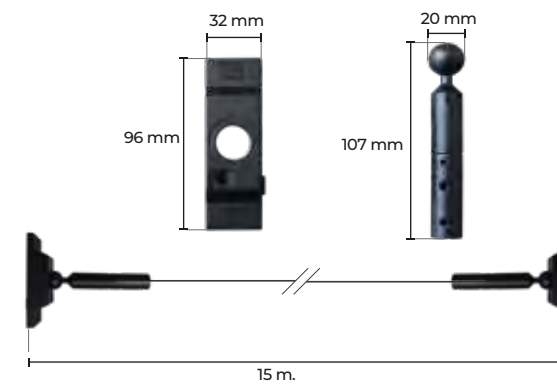

### EXPLOTADO



### INSTALACIÓN

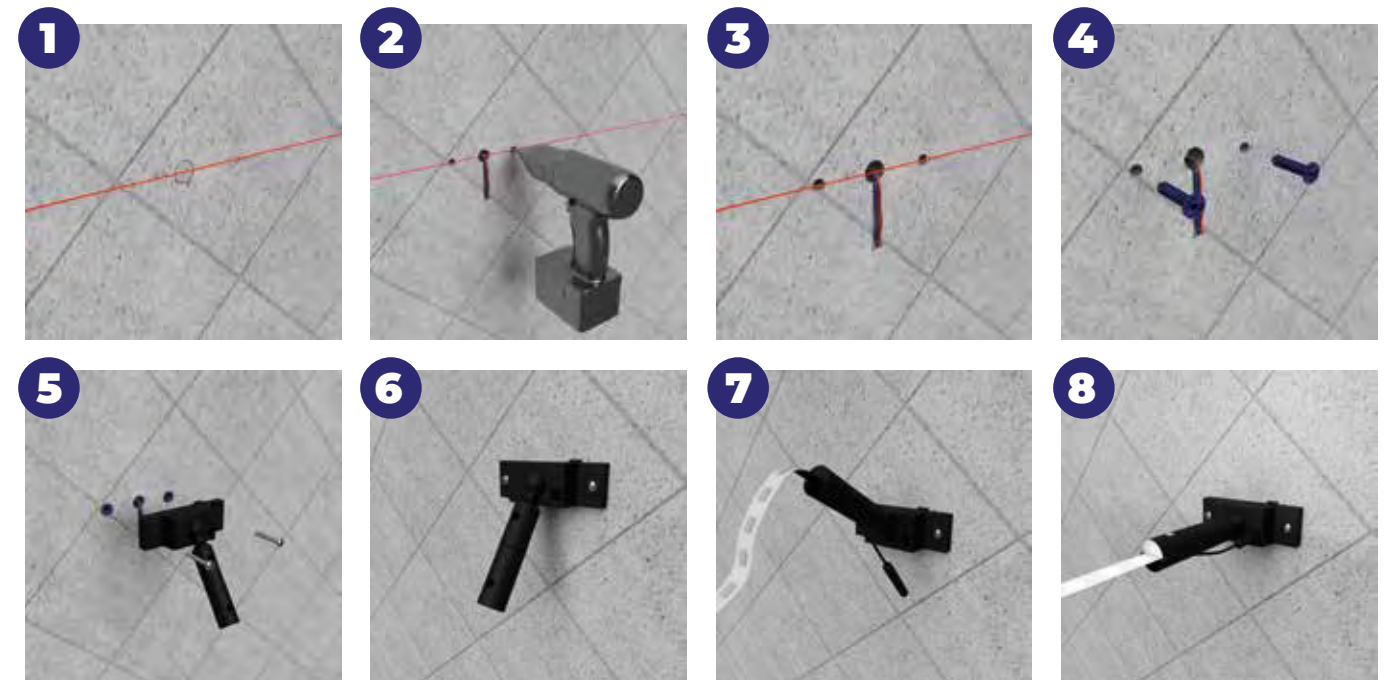

Para una aplicación ideal de este perfil, recomendamos el uso de nuestra tira COB en cualquiera de sus presentaciones, sin embargo este perfil lineal también es compatible con todos nuestros códigos de tiras LED.

# PLMX-250-1818U

## PERFIL LINEAL PARA ESQUINA DE ALUMINIO

El tamaño de este perfil lo hace ideal para instalarse en muebles o estructuras discretas, pero sobre todo para colocarse en esquinas donde se requiera una iluminación mesurada. Ideal en el diseño de interiores, mobiliario e iluminación ambiental.

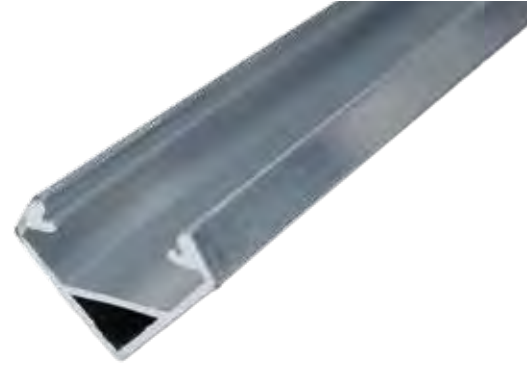

DIMENSIONES	LARGO TOTAL	MATERIAL	CUBIERTA	USO	FUENTE DE LUZ	IP
1.83x1.83 cm	250 cm	ALUMINIO	POLICARBONATO OPALINO	INTERIOR	TIRA LED (No incluida)	IP20

### MEDIDAS

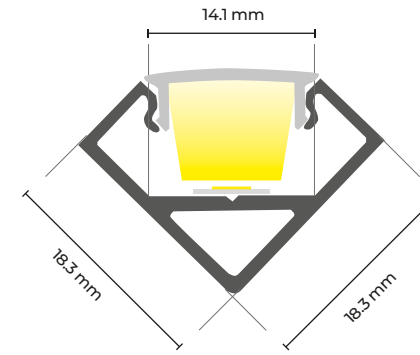

### EXPLOTADO



### ACCESORIOS

\*Estos accesorios se adquieren por separado.



#### PLMX-250-1818U-1-G

Juego de tapas para perfil de esquina de aluminio en color gris

Terminado: Nilon



#### PLMX-250-1818U-2

Juego de 3 grapas de sujeción para perfil 1818

Terminado: PVC

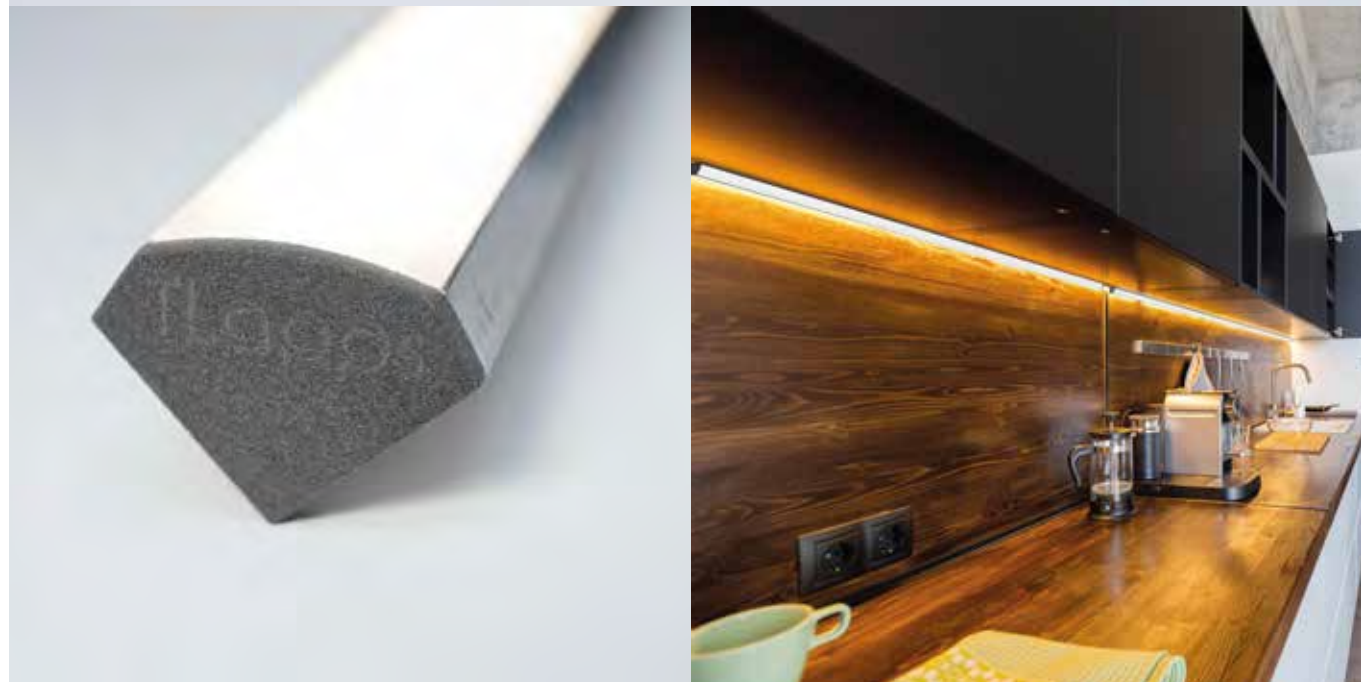

### INSTALACIÓN



### TERMINADOS

\*Las imágenes que se muestran aquí pueden tener una ligera variación con la versión original.



PLMX-250-1818U-AL  
ALUMINIO



PLMX-250-1818U-GR  
GRIS



PLMX-250-1818U-NG  
NEGRO



PLMX-250-1818U-CH  
CHAMPAGNE



PLMX-250-1818U-BN  
BLANCO

Para una aplicación ideal de este perfil, recomendamos el uso de nuestra tira COB en cualquiera de sus presentaciones, sin embargo este perfil lineal también es compatible con todos nuestros códigos de tiras LED.

## PLMX-250-1913-S

### PERFIL LINEAL DE ALUMINIO PARA SOBREPONER

La característica principal que este perfil nos otorga es que se puede elegir entre el color del perfil, el color y la forma de la cubierta, armando así un producto que se adapte a sus necesidades. Por su sencilla instalación se puede colocar sobre una gran variedad de superficies.



DIMENSIONES	LARGO TOTAL	MATERIAL	CUBIERTA	USO	FUENTE DE LUZ	IP
1.9x1.3 cm	250 cm	ALUMINIO	POLICARBONATO OPALINO   NEGRO	INTERIOR	TIRA LED (No incluida)	IP20



### MEDIDAS

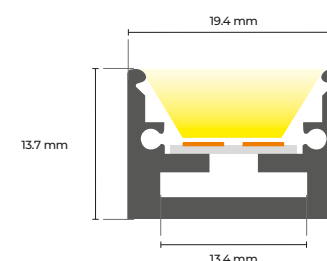

### EXPLOTADO

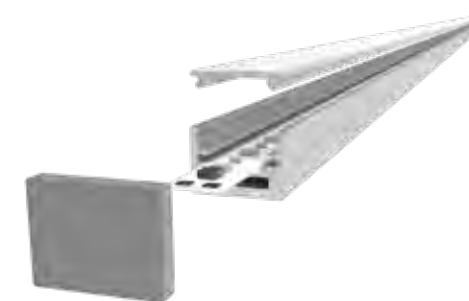

### ACCESORIOS GENERALES

<b>PLMX-ACC-SP-LG</b> Accesorio para suspender perfil ligero	<b>PLMX-250-1</b> Accesorio de conexión recto Terminado: Metal	<b>PLMX-250-2</b> Accesorio de conexión a 90° horizontal Terminado: Metal	<b>PLMX-250-3</b> Accesorio de conexión a 90° vertical Terminado: Metal	<b>PLMX-250-4</b> Accesorio de conexión a 45° horizontal Terminado: Metal	<b>PLMX-250-5</b> Accesorio de conexión a 45° vertical Terminado: Metal

### INSTALACIÓN

- 
- 
- 
- 
- 
- 

### TERMINADOS

\*Las imágenes que se muestran aquí pueden tener una ligera variación con la versión original.

<b>PLMX-250-1913-S-AL</b> ALUMINIO	<b>PLMX-250-1913-S-GR</b> GRIS	<b>PLMX-250-1913-S-NG</b> NEGRO	<b>PLMX-250-1913-S-CH</b> CHAMPAGNE	<b>PLMX-250-1913-S-BN</b> BLANCO

Para una aplicación ideal de este perfil, recomendamos el uso de nuestra tira COB en cualquiera de sus presentaciones, sin embargo este perfil lineal también es compatible con todos nuestros códigos de tiras LED.

# CUBIERTAS COMPATIBLES PARA PERFILES

PLMX-250-1913-S

PLMX-250-2613-AL

PLMX-250-6113-AL

PLMX-250-8452

## CUBIERTA VERSIÓN A PARA PERFIL, LISA



**PLMX-250-A-PC**  
Cubierta para perfil lisa



**PLMX-250-A-PCNG**  
Cubierta para perfil lisa en negro

### ACCESORIOS



**PLMX-250-1A-N**  
Juego de tapas para perfil para cubierta A en negro  
Terminado: Nylon negro

## CUBIERTA VERSIÓN C PARA PERFIL, MEDIO CÍRCULO



**PLMX-250-C-PC**  
Cubierta para perfil de medio círculo



**PLMX-250-C-PCNG**  
Cubierta para perfil de medio círculo en negro

### ACCESORIOS



**PLMX-250-1C-G**  
Juego de tapas para perfil para cubierta C en gris  
Terminado: Nylon blanco

## CUBIERTA VERSIÓN R PARA PERFIL, RECTANGULAR



**PLMX-250-R-PC**  
Cubierta para perfil rectangular



**PLMX-250-R-PCNG**  
Cubierta para perfil rectangular en negro

### ACCESORIOS



**PLMX-250-1R-G**  
Juego de tapas para perfil para cubierta R en gris  
Terminado: Nylon gris

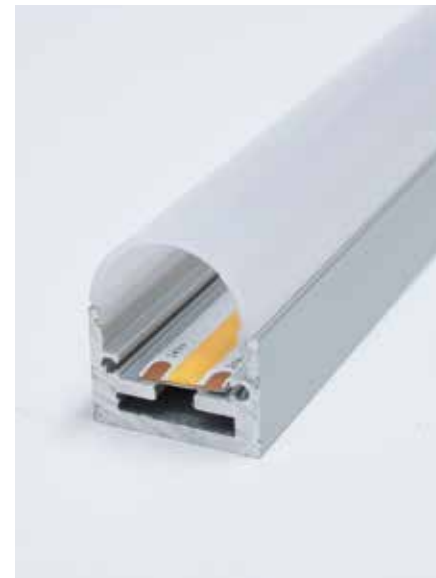

# ANATOMÍA DE UN PERFIL

**PLMX-ACC-SP**  
Accesorio para suspender perfil

**PERFIL LINEAL DE ALUMINIO**  
**PLMX-250-8452**

**PLMX-250-A-PC / PLMX-250-A-NG**  
Cubierta para perfil lisa clara / oscura

**TIRA FLEXIBLE LED**

**PLMX-250-8452-NG**  
Perfil lineal multiusos en color negro

**PLMX-250-8452-C1**  
Cubierta completa para perfil multiusos

**TIRA FLEXIBLE LED**

**DRIVER**

**DISIPADOR**

**PLMX-250-8452-1-N**  
Juego de tapas para perfil multiusos en color negro

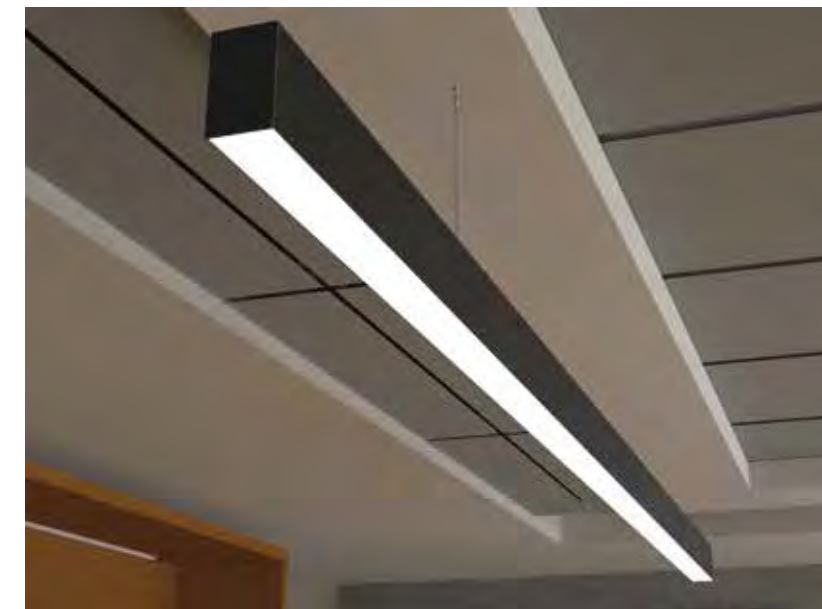

## PLMX-250-1524

### PERFIL LINEAL DE ALUMINIO PARA CLÓSET

Este perfil está diseñado como soporte para colgar prendas idealmente dentro de un clóset e iluminar a la vez. Brinda una extraordinaria iluminación vanguardista y funcional. Se puede instalar con sensor para encendido y apagado.

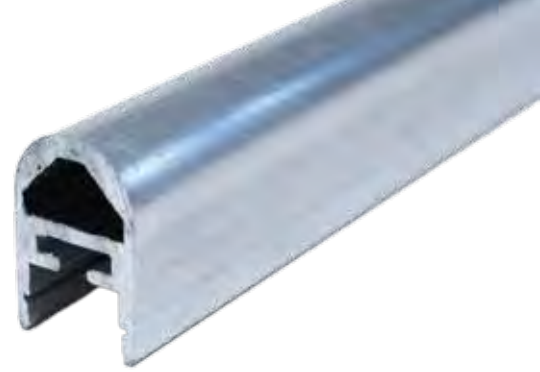

DIMENSIONES	LARGO TOTAL	MATERIAL	CUBIERTA	USO	FUENTE DE LUZ	IP
1.5x2.4 cm	250 cm	ALUMINIO	POLICARBONATO OPALINO	INTERIOR	TIRA LED (No incluida)	IP20

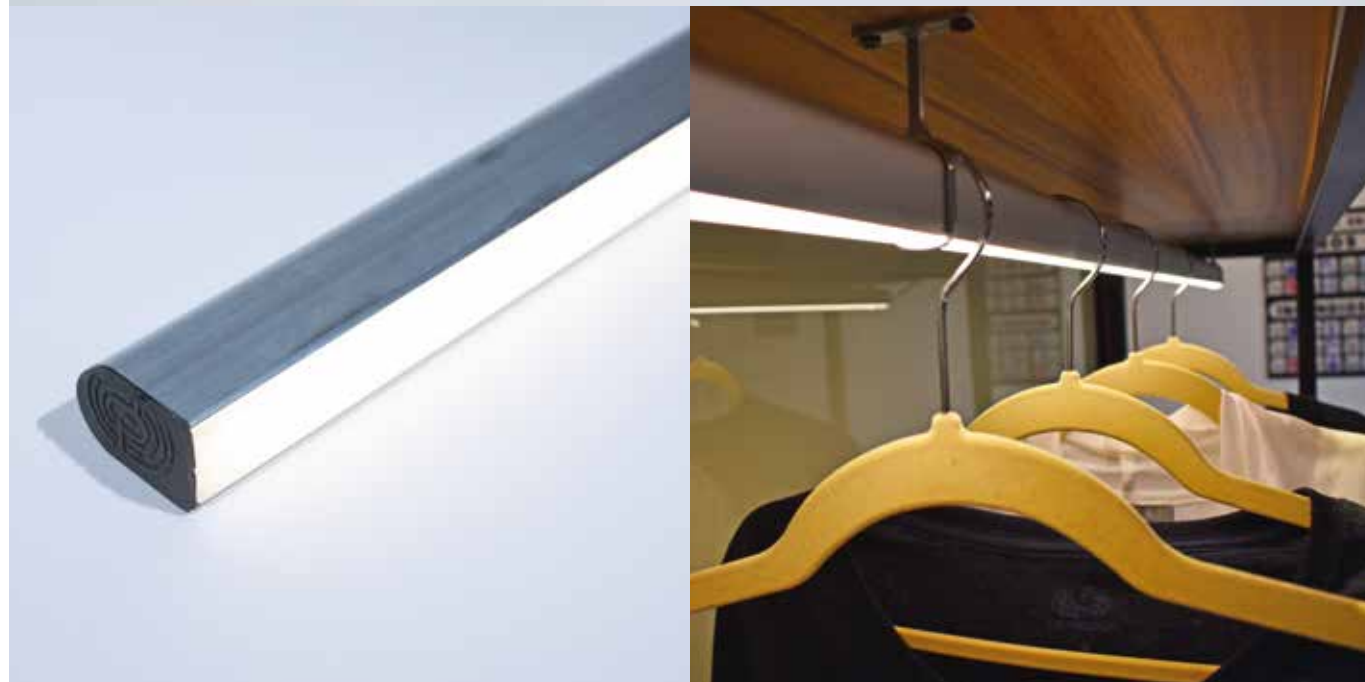

### MEDIDAS

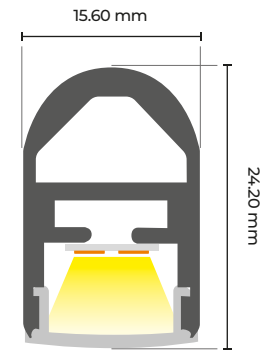

### EXPLOTADO

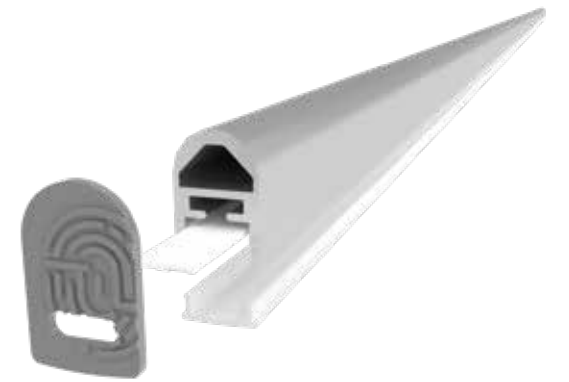

### ACCESORIOS

\*Estos accesorios se adquieren por separado.



#### PLMX-250-1524-1-G

Juego de tapas para perfil de closet en color gris  
Terminado: Nilon



#### PLMX-250-1524-2

Accesorio de soporte medio  
Terminado: Metal



#### PLMX-250-1524-3

Accesorio de soporte final  
Terminado: Metal

### INSTALACIÓN



### TERMINADOS

\*Las imágenes que se muestran aquí pueden tener una ligera variación con la versión original.



PLMX-250-1524-AL  
ALUMINIO



PLMX-250-1524-GR  
GRIS



PLMX-250-1524-NG  
NEGRO



PLMX-250-1524-CH  
CHAMPAGNE



PLMX-250-1524-BN  
BLANCO

Para una aplicación ideal de este perfil, recomendamos el uso de nuestra tira COB en cualquiera de sus presentaciones, sin embargo este perfil lineal también es compatible con todos nuestros códigos de tiras LED.

## PLMX-250-2613-AL

### PERFIL LINEAL DE ALUMINIO PARA EMPOTRAR

El tamaño y sus características permiten que este perfil pueda conectarse de diferentes maneras para formar figuras.



DIMENSIONES	LARGO TOTAL	MATERIAL	CUBIERTA	USO	FUENTE DE LUZ	IP
2.6x1.3 cm	250 cm	ALUMINIO	POLICARBONATO OPALINO   NEGRO	INTERIOR	TIRA LED (No incluida)	IP20



### MEDIDAS

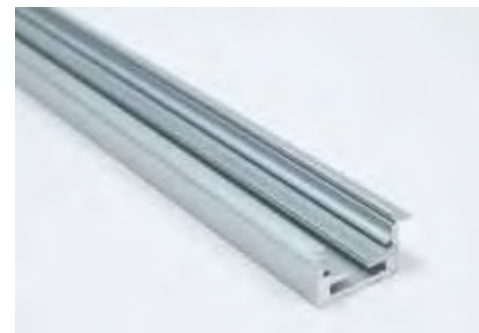
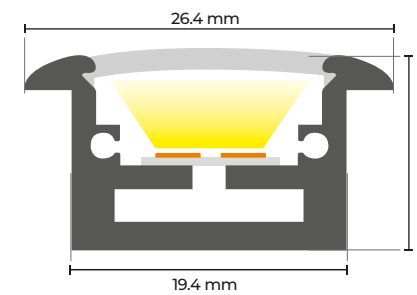

### EXPLOTADO



### ACCESORIOS

\*Estos accesorios se adquieren por separado.



**PLMX-250-1A-N**  
Juego de tapas para perfil para cubierta A en negro  
Terminado: Nilon

### ACCESORIOS GENERALES



**PLMX-250-1**  
Accesorio de conexión recto  
Terminado: Metal



**PLMX-250-2**  
Accesorio de conexión a 90° horizontal  
Terminado: Metal



**PLMX-250-3**  
Accesorio de conexión a 90° vertical  
Terminado: Metal



**PLMX-250-4**  
Accesorio de conexión a 45° horizontal  
Terminado: Metal



**PLMX-250-5**  
Accesorio de conexión a 45° vertical  
Terminado: Metal

### Compatible con 3 tipos de cubierta

Este perfil no incluye cubierta. Estas cubiertas, se venden por separado:



**Cubierta plana**  
PLMX-250-A-PC  
PLMX-250-A-PCNG



**Cubierta medio círculo**  
PLMX-250-C-PC  
PLMX-250-C-PCNG



**Cubierta rectangular**  
PLMX-250-R-PC  
PLMX-250-R-PCNG

### INSTALACIÓN

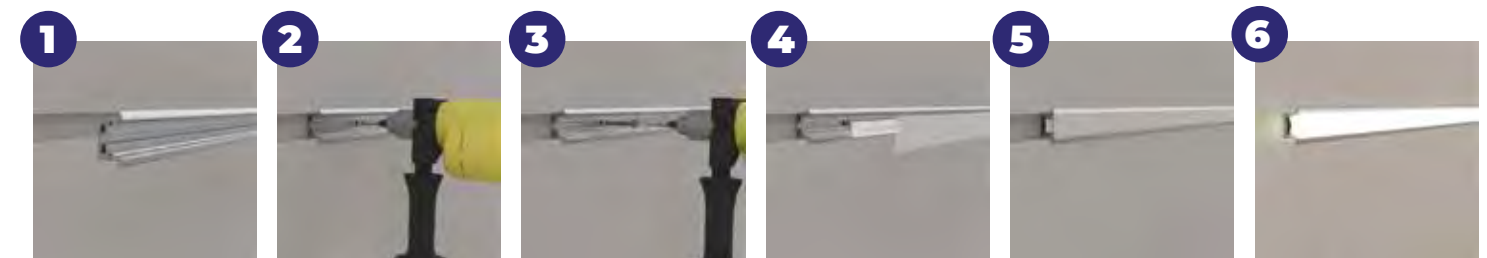

Para una aplicación ideal de este perfil, recomendamos el uso de nuestra tira COB en cualquiera de sus presentaciones, sin embargo este perfil lineal también es compatible con todos nuestros códigos de tiras LED.



## PLMX-250-2212-AL

### PERFIL LINEAL DE ALUMINIO\* PARA EMPOTRAR EN PISO

Este perfil posee alta resistencia a la intemperie y al tránsito peatonal. Su diseño permite empotrarse a nivel de piso y cuenta con un difusor de especial densidad y alta resistencia, que además crea una perfecta distribución lumínica y alto confort visual.

*\*Este perfil no viene sellado de fábrica, se recomienda sellar en sitio.*

DIMENSIONES	LARGO TOTAL	MATERIAL	TERMINADO	CUBIERTA	USO	FUENTE DE LUZ	IP
2.2x1.25 cm	250 cm	ALUMINIO	ALUMINIO	POLICARBONATO OPALINO	INTERIOR Y EXTERIOR*	TIRA LED (No incluida)	Sellar en sitio



### MEDIDAS

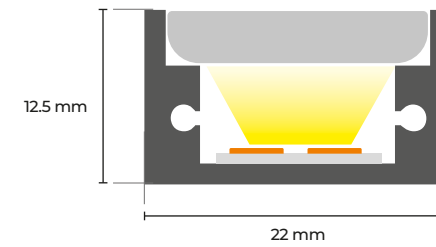

### EXPLOTADO



### ACCESORIOS

\*Estos accesorios se adquieren por separado.



**PLMX-250-2212-2**  
Juego de 3 grapas de sujeción para perfil 2212  
Terminado: PVC

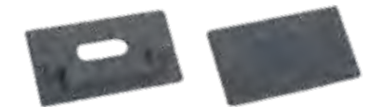

**PLMX-250-2212-4**  
Juego de tapas fin para perfil de empotrar en gris  
Terminado: Nilon

### INSTALACIÓN



Para una aplicación ideal de este perfil, recomendamos el uso de nuestra tira COB en cualquiera de sus presentaciones, sin embargo este perfil lineal también es compatible con todos nuestros códigos de tiras LED.

## PLMX-250-1806-AL

### PERFIL LINEAL DE ALUMINIO FLEXIBLE

La característica principal de este perfil es su flexibilidad, se puede ajustar a cualquier forma curva con un radio mínimo de 6 pulgadas, se puede doblar fácilmente con la mano o con herramientas para lograrlo, pues es bastante sencillo.



DIMENSIONES	LARGO TOTAL	MATERIAL	TERMINADO	CUBIERTA	USO	FUENTE DE LUZ	IP
1,8x0,6 cm	250 cm	ALUMINIO	ALUMINIO	POLICARBONATO OPALINO   NEGRO	INTERIOR	TIRA LED (No incluida)	IP20



### MEDIDAS

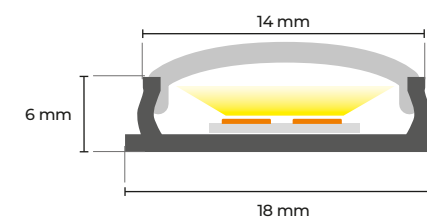

### EXPLOTADO



### ACCESORIOS

\*Estos accesorios se adquieren por separado.



**PLMX-250-1806-3**  
Juego de tapas finales para perfil flexible en gris  
Terminado: Nilon



**PLMX-250-1806-4**  
Juego de 3 grapas de sujeción para perfil 1806  
Terminado: PVC

### INSTALACIÓN

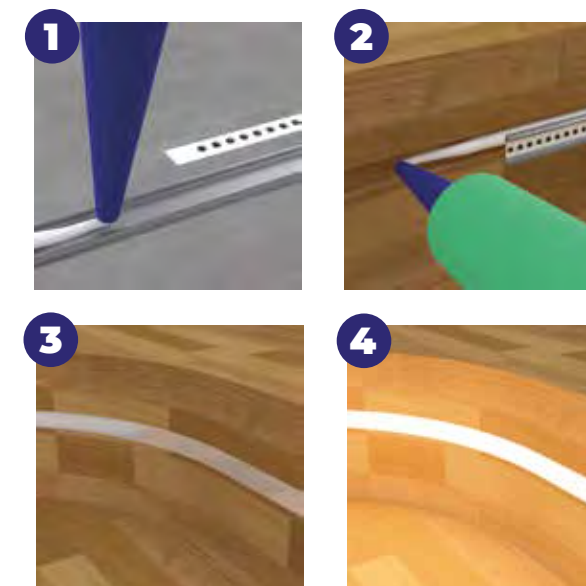

### USO



RECTO



FLEXIBLE

Para una aplicación ideal de este perfil, recomendamos el uso de nuestra tira COB en cualquiera de sus presentaciones, sin embargo este perfil lineal también es compatible con todos nuestros códigos de tiras LED.

# PLMX-250-8452

## PERFIL LINEAL MULTIUSOS

Este perfil lineal lo clasificamos como multiusos debido a que se puede empotrar, suspender y sobreponer. Perfecto para crear figuras que armonicen con nuestros espacios e iluminen de manera eficiente y vanguardista.



DIMENSIONES	LARGO TOTAL	MATERIAL	CUBIERTA	USO	FUENTE DE LUZ	IP
5.2x8.4 cm	250 cm	ALUMINIO	POLICARBONATO OPALINO   NEGRO	INTERIOR	TIRA LED (No incluida)	IP20

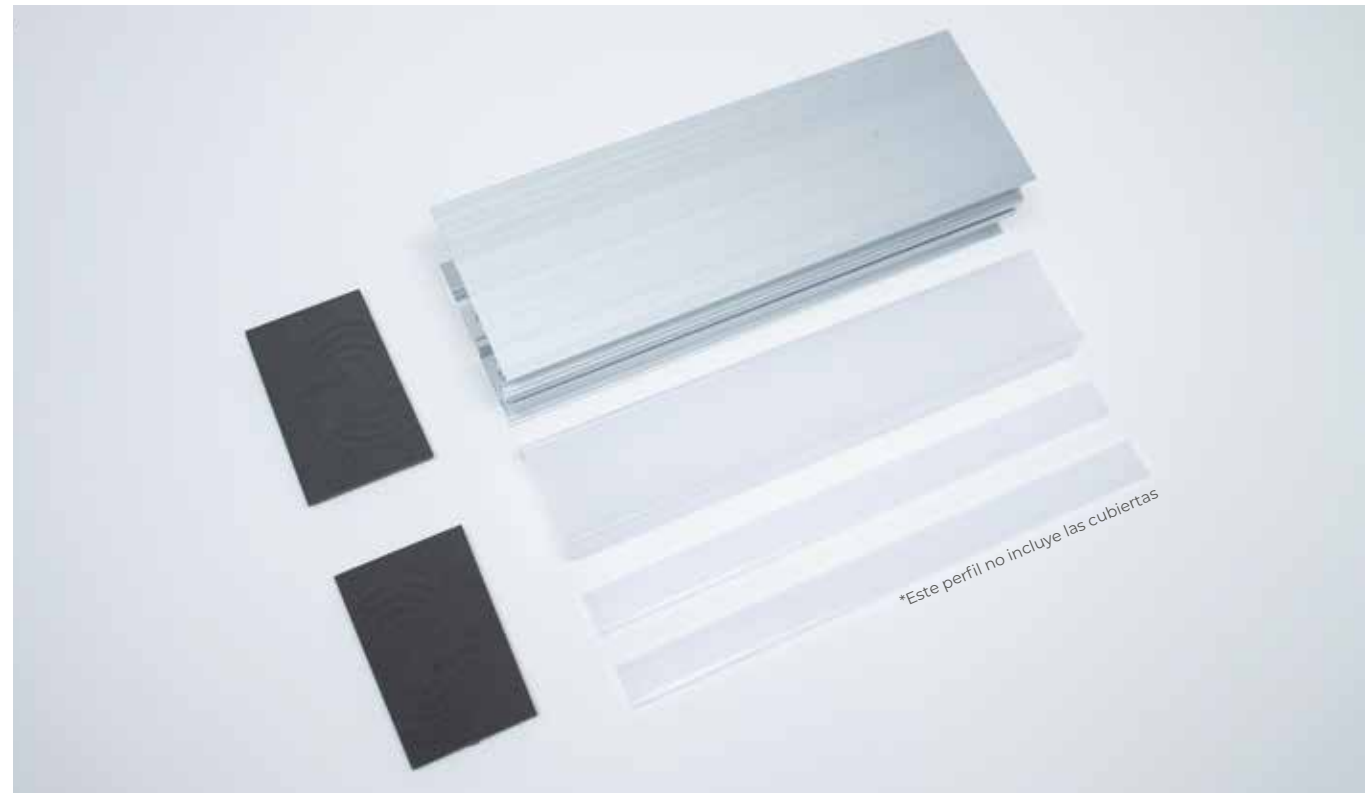

### MEDIDAS

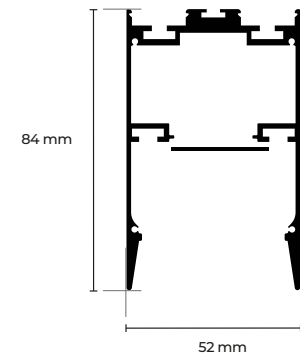

### EXPLOTADO



### CUBIERTAS COMPATIBLES

\*Se adquieren por separado.



**PLMX-250-8452-C2**  
Cubierta antideslumbrante para perfil multiusos



**PLMX-250-8452-C2-N**  
Cubierta antideslumbrante para perfil multiusos en negro



**PLMX-250-8452-C1**  
Cubierta completa para perfil multiusos



**PLMX-250-8452-C1-N**  
Cubierta completa para perfil multiusos en negro

Este perfil no incluye cubierta. Estas cubiertas, se venden por separado:



Para una aplicación ideal de este perfil, recomendamos el uso de nuestra tira COB en cualquiera de sus presentaciones, sin embargo este perfil lineal también es compatible con todos nuestros códigos de tiras LED.

## ACCESORIOS

\*Estos accesorios se adquieren por separado.



**PLMX-250-8452-1-G**  
Juego de tapas para perfil multiusos en color gris



**PLMX-ACC-SP**  
Accesorio para suspender perfil



**PLMX-250-8452-EM**  
Accesorio para empotrar perfil lineal multiusos



**PLMX-250-8452-4**  
Accesorio de unión para perfil multiusos a 180°



**PLMX-250-8452-5**  
Accesorio de unión para perfil multiusos a 90°



**PLMX-250-8452-6**  
Accesorio de unión para perfil multiusos a 60°



**PLMX-250-8452-7**  
Accesorio de unión para perfil multiusos a 45°



**PLMX-250-8452-8**  
Accesorio de unión para perfil multiusos a 30°



**PLMX-250-8452-9**  
Accesorio de unión para perfil multiusos a 90° en vertical



**PLMX-250-8452-10**  
Accesorio de unión para perfil multiusos a 60° en vertical



**PLMX-250-8452-11**  
Accesorio de unión para perfil multiusos a 45° en vertical



**PLMX-250-8452-12**  
Accesorio de unión para perfil multiusos a 30° en vertical

## INSTALACIÓN

1



2

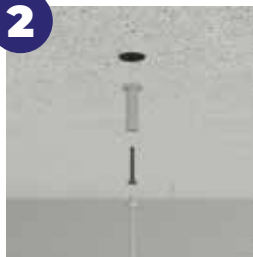

3

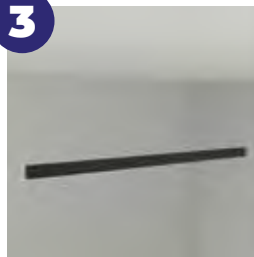

4



5



1

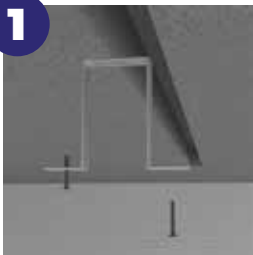

2



3



4



## TERMINADOS

\*Las imágenes que se muestran aquí pueden tener una ligera variación con la versión original.

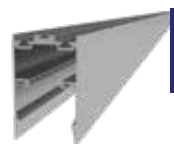

**PLMX-250-8452-AL**  
ALUMINIO



**PLMX-250-8452-GR**  
GRIS



**PLMX-250-8452-NG**  
NEGRO



**PLMX-250-8452-CH**  
CHAMPAGNE



**PLMX-250-8452-BN**  
BLANCO

# PERFILES LINEALES DE PLÁSTICO

HECHOS EN MÉXICO



## PLMX-250-2020C-PP

### PERFIL PLÁSTICO CIRCULAR

Este perfil con iluminación radial por su diseño, genera una luz uniforme, potente y sin puntos visibles. Estos son algunos usos ideales para este perfil: marcaje de escalones, iluminar vitrinas y estantes, bajos de armarios o cocinas, etc.



DIMENSIONES	LARGO TOTAL	MATERIAL	TERMINADO	CUBIERTA	USO	FUENTE DE LUZ	IP
R1 cm	250 cm	POLICARBONATO	OPALINO	SIN CUBIERTA	INTERIOR Y EXTERIOR	TIRA LED (No incluida)	IP20



### MEDIDAS

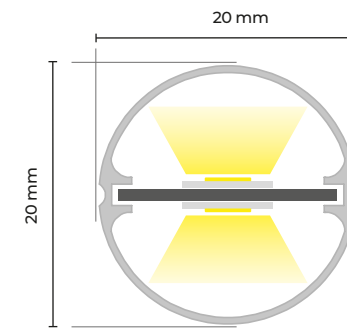

### EXPLOTADO



### ACCESORIOS

\*Estos accesorios se adquieren por separado.



#### PLMX-250-2020C-1

Juego de tapas para perfil circular de plástico  
Terminado: Nylon



#### PLMX-250-2020C-2

Juego de 3 grapas de sujeción para perfil 2020C  
Terminado: PVC

### INSTALACIÓN



Para una aplicación ideal de este perfil, recomendamos el uso de nuestra tira COB en cualquiera de sus presentaciones, sin embargo este perfil lineal también es compatible con todos nuestros códigos de tiras LED.

## PLMX-250-2020E-PP

### PERFIL PLÁSTICO PARA ESQUINA

Este perfil es adecuado para distintas aplicaciones de decoración con líneas de luz, empotradas en esquinas sobre cualquier tipo de material, por ejemplo: marcaje de escalones, iluminación de vitrinas y estantes, bajos de armarios o cocinas, soluciones estéticas en baños, barandillas, etc.

DIMENSIONES	LARGO TOTAL	MATERIAL	TERMINADO	CUBIERTA	USO	FUENTE DE LUZ	IP
2x2 cm	250 cm	POLICARBONATO	OPALINO	SIN CUBIERTA	INTERIOR Y EXTERIOR	TIRA LED (No incluida)	IP20



### MEDIDAS

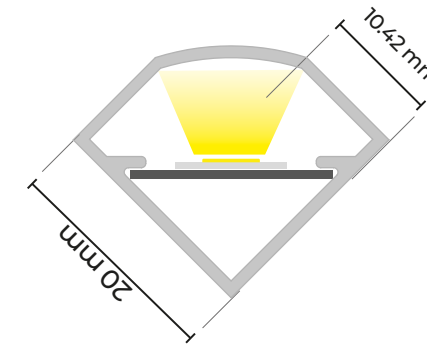

### EXPLOTADO



### ACCESORIOS

\*Estos accesorios se adquieren por separado.



#### PLMX-250-2020E-1

Juego de tapas para perfil triangular de plástico  
Terminado: Nilon



#### PLMX-250-2020E-2

Juego de 3 grapas de sujeción para perfil 2020E  
Terminado: PVC

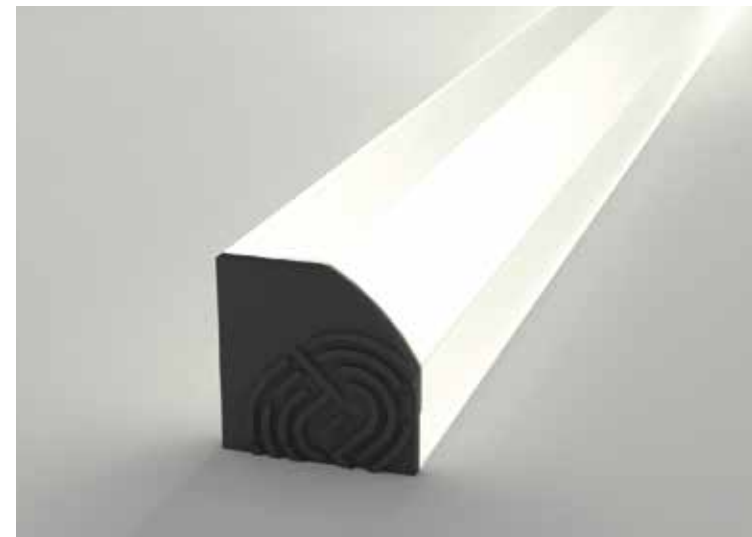

### INSTALACIÓN

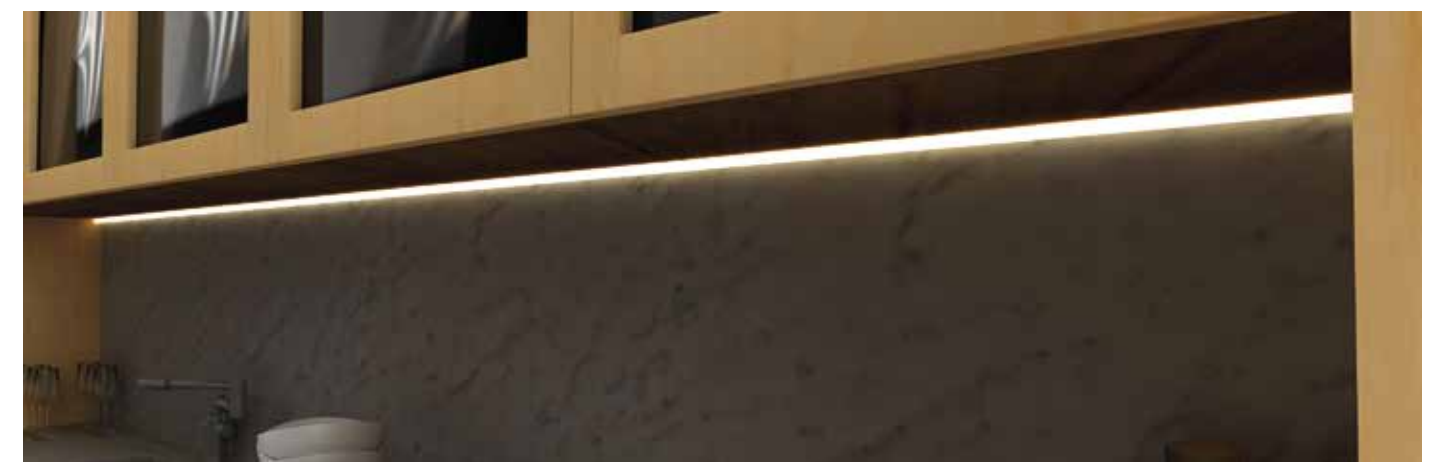

Para una aplicación ideal de este perfil, recomendamos el uso de nuestra tira COB en cualquiera de sus presentaciones, sin embargo este perfil lineal también es compatible con todos nuestros códigos de tiras LED.

## PLMX-250-2319-PP

### PERFIL PLÁSTICO RECTANGULAR

Este perfil genera una luz uniforme, potente y sin puntos visibles. Algunos usos ideales son: marcaje de escalones, iluminación de vitrinas y estantes, bajos de armarios o cocinas, etc.



DIMENSIONES	LARGO TOTAL	MATERIAL	TERMINADO	CUBIERTA	USO	FUENTE DE LUZ	IP
2.3x1.9 cm	250 cm	POLICARBONATO	OPALINO	SIN CUBIERTA	INTERIOR Y EXTERIOR	TIRA LED (No incluida)	IP20



### MEDIDAS

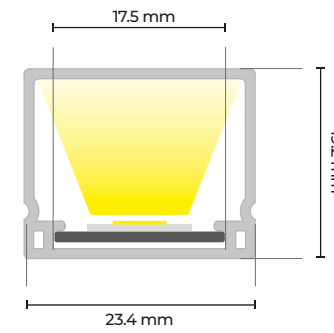

### EXPLOTADO



### ACCESORIOS

\*Estos accesorios se adquieren por separado.



#### PLMX-250-2319-1

Juego de tapas para perfil rectangular de plástico

Terminado: Nilon



#### PLMX-250-2319-2

Juego de 3 grapas de sujeción para perfil 2319

Terminado: PVC

### INSTALACIÓN



Para una aplicación ideal de este perfil, recomendamos el uso de nuestra tira COB en cualquiera de sus presentaciones, sin embargo este perfil lineal también es compatible con todos nuestros códigos de tiras LED.

## PLMX-250-0907-PC

### PERFIL LINEAL MINIATURA PARA EMPOTRAR

Este perfil es el ideal para empotrar sobre muebles de madera ya que su diseño cubre líneas de inserción, dejando un diseño limpio con tan solo 7 mm de altura. Posee un diseño elegante y delgado, ideal para aplicaciones decorativas.

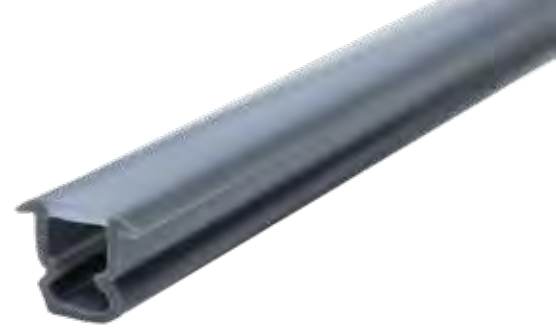

DIMENSIONES	LARGO TOTAL	MATERIAL	TERMINADO	CUBIERTA	USO	FUENTE DE LUZ	IP
0.8x0.7 cm	250 cm	POLICARBONATO	GRIS	UNA SOLA PIEZA	INTERIOR	TIRA LED DE 4 mm (No incluida)	IP20

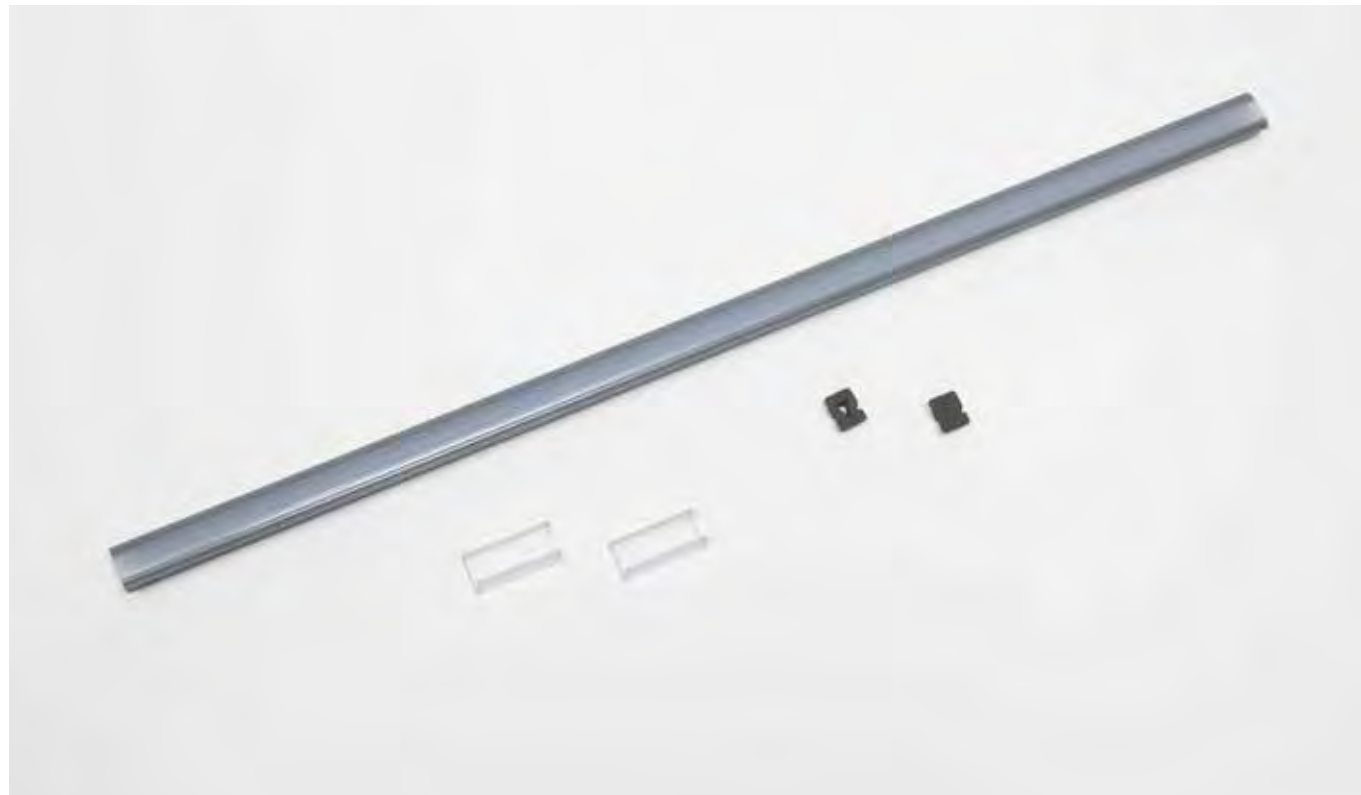

### MEDIDAS

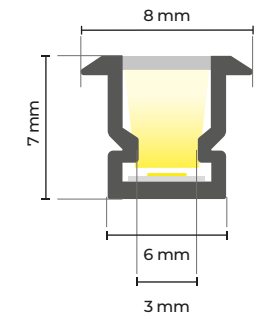

### EXPLOTADO

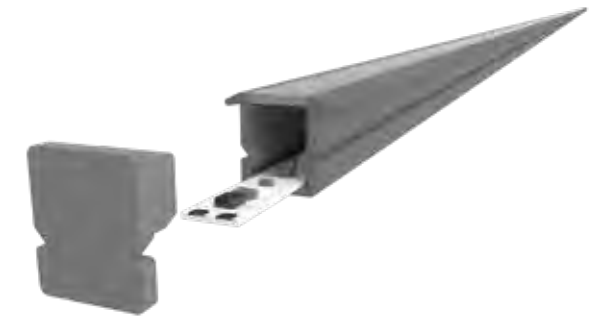

**COMPATIBILIDAD IDEAL:**  
TIRA LED TLED-168-2110, Página 80



### ACCESORIOS

\*Estos accesorios se adquieren por separado.



**PLMX-250-0907-1**  
Juego de tapas finales para perfil miniatura para empotrar  
Terminado: Nilon

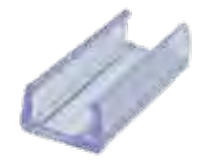

**PLMX-250-MINI-3**  
Juego de 3 grapas de sujeción para perfil miniatura  
Terminado: PVC

### INSTALACIÓN





## PLMX-250-0607-PC

### PERFIL LINEAL MINIATURA

Este perfil es el ideal para empotrar sobre muebles de madera, logrando detalles finos. Posee un diseño elegante y delgado, ideal para aplicaciones decorativas. Compatibilidad con tiras LED de 4 mm de ancho.



DIMENSIONES	LARGO TOTAL	MATERIAL	TERMINADO	CUBIERTA	USO	FUENTE DE LUZ	IP
0.6x0.7 cm	250 cm	POLICARBONATO	GRIS	UNA SOLA PIEZA	INTERIOR	TIRA LED DE 4 mm (No incluida)	IP20

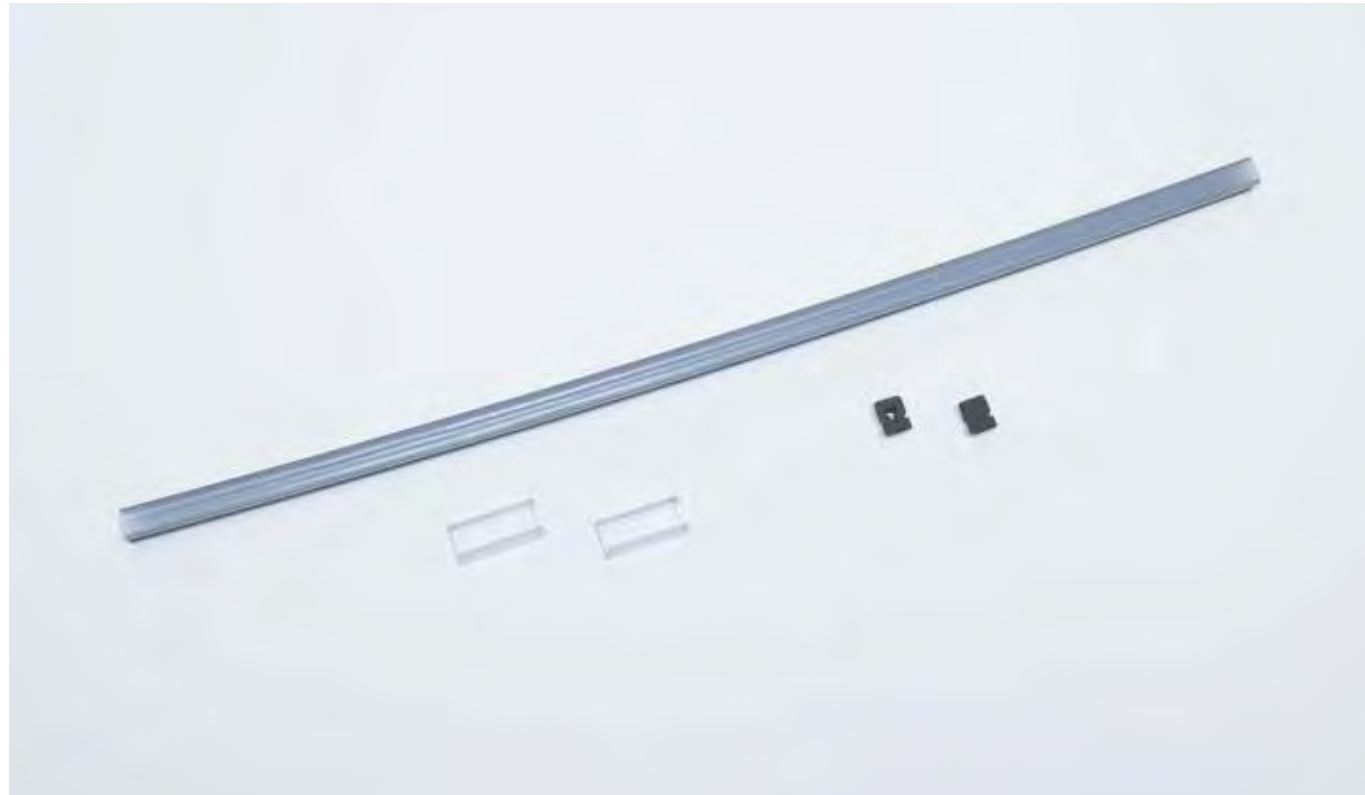

### MEDIDAS

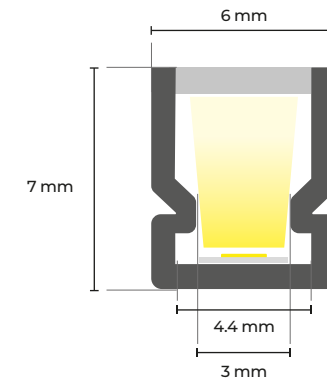

### EXPLOTADO



**COMPATIBILIDAD IDEAL:**  
TIRA LED TLED-168-2110, Página 80

4 mm |  \*medida real

### ACCESORIOS

\*Estos accesorios se adquieren por separado.



**PLMX-250-0907-1**  
Juego de tapas finales para perfil miniatura  
Terminado: Nilon

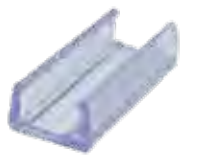

**PLMX-250-MINI-3**  
Juego de 3 grapas de sujeción para perfil miniatura  
Terminado: PVC

### INSTALACIÓN

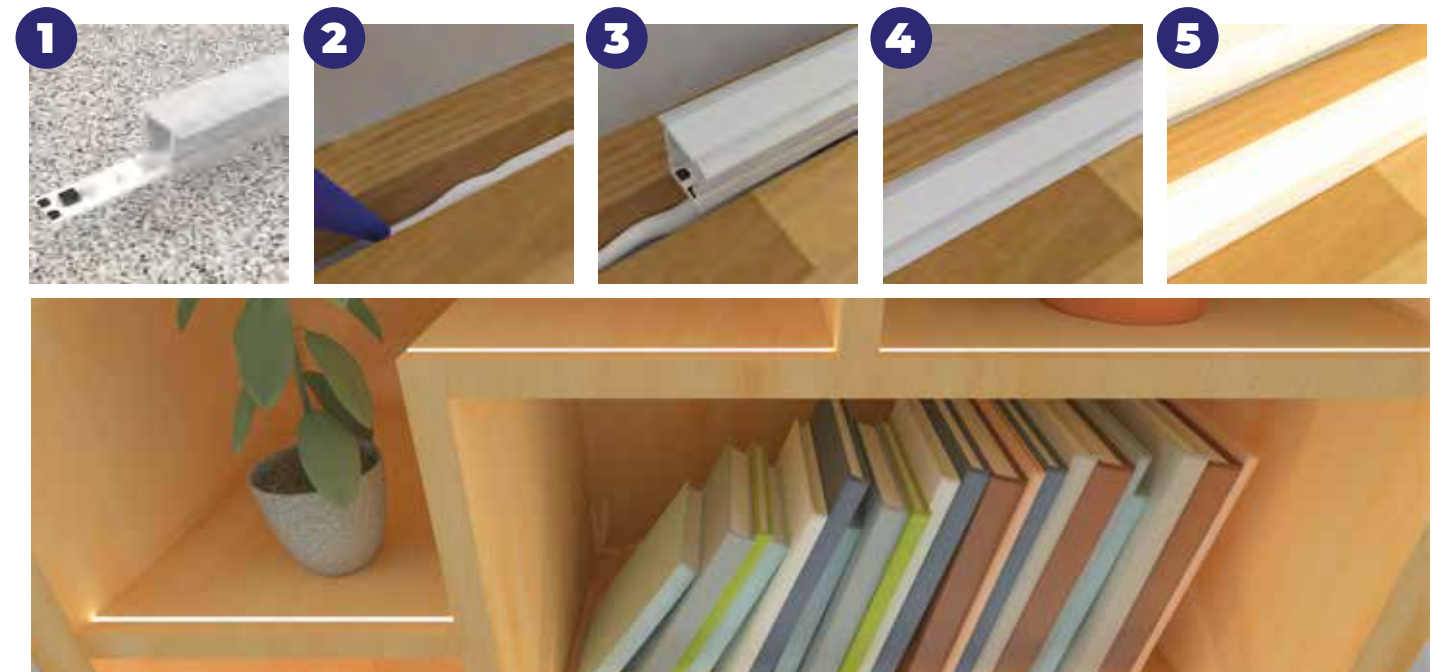

## PLMX-250-1111-PC

### PERFIL LINEAL PARA ESQUINA MINIATURA

La gran ventaja de este perfil se encuentra en que puede caber en espacios reducidos por lo cual tenemos áreas infinitas para su uso. Tiene un tipo de Iluminación angular de trabajo o de detalle. Podemos potenciar su uso con la amplia variedad de tiras LED disponibles para este perfil.



DIMENSIONES	LARGO TOTAL	MATERIAL	TERMINADO	CUBIERTA	USO	FUENTE DE LUZ	IP
11x11 mm	250 cm	POLICARBONATO	OPALINO	UNA SOLA PIEZA	INTERIOR	TIRA LED DE 4 mm (No incluida)	IP20



### MEDIDAS

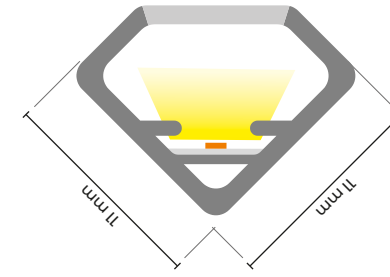

### EXPLOTADO



### ACCESORIOS

\*Estos accesorios se adquieren por separado.



#### PLMX-250-1111-1-G

Juego de tapas para perfil de esquina miniatura en gris  
Terminado: Nilon



#### PLMX-250-1111-2

Juego de 3 grapas de sujeción para perfil 1111  
Terminado: Nilon

### COMPATIBILIDAD IDEAL:

TIRA LED TLED-168-2110, Página 80



### INSTALACIÓN



# PERFILES LINEALES ESPECIALES PARA TABLAYESO / CAJILLO

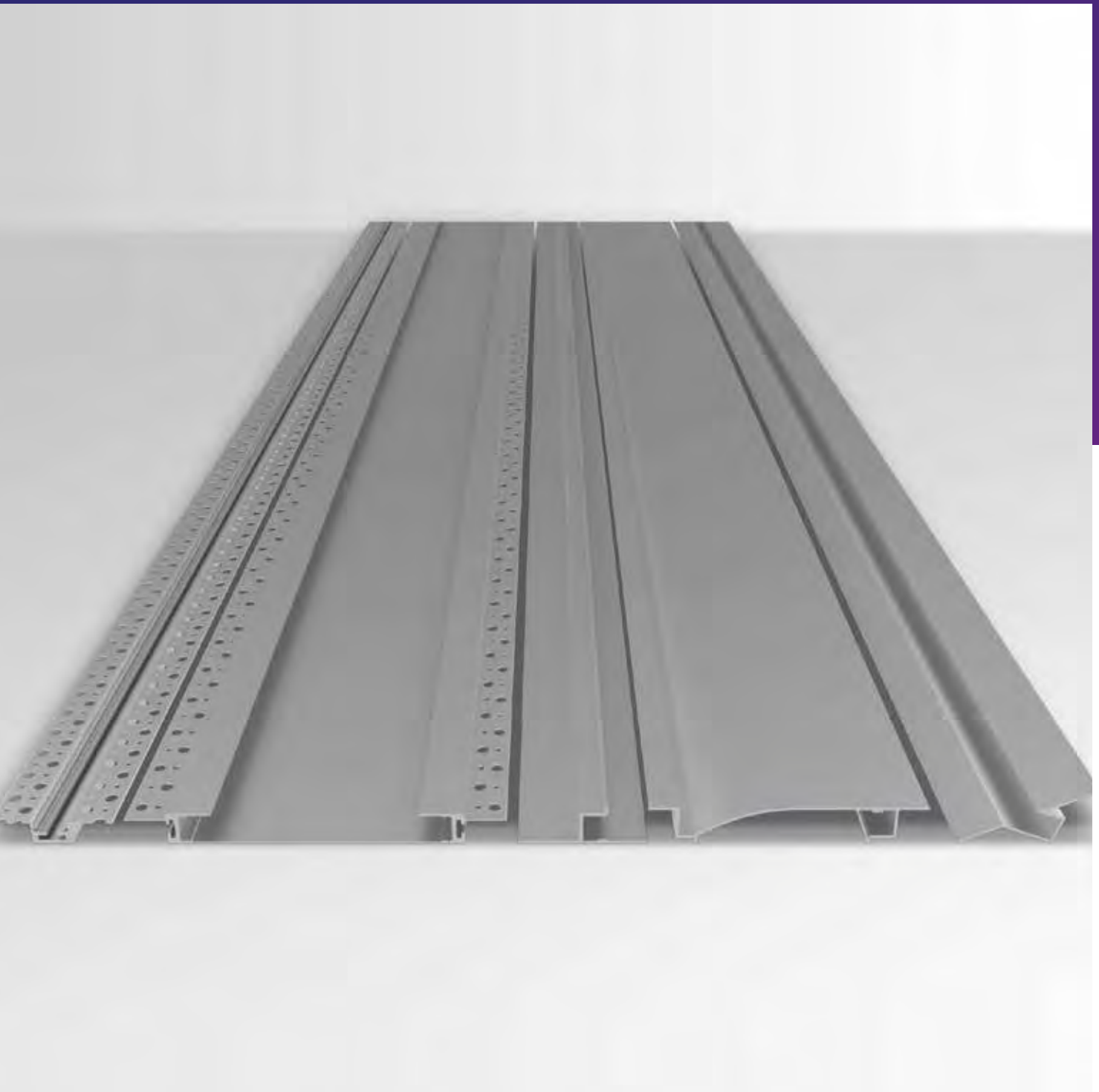

**HECHOS EN MÉXICO**

Perfil de doble iluminación

**Aluminio de ALTA CALIDAD**

Largo de 250 cm

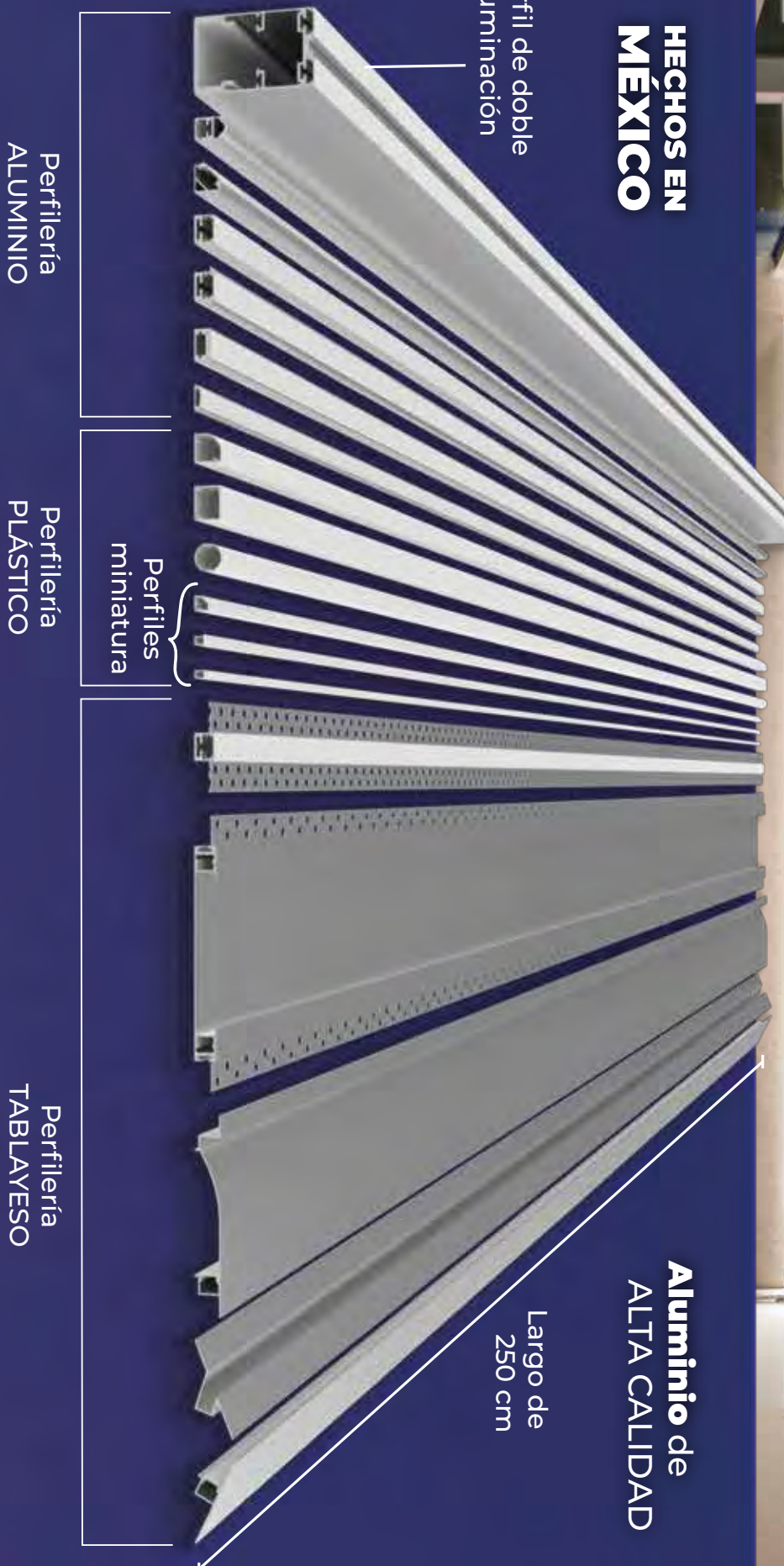

Perfilería ALUMINIO

Perfilería PLÁSTICO

Perfilería TABLAYESO

Perfiles miniatura

Amplia gama de ACABADOS PARA PERFILES



ACABADOS ESPECIALES



## PLMX-250-6113-AL

### PERFIL LINEAL PARA EMPOTRAR EN TABLAROCA

El diseño de este perfil se empotra totalmente a la superficie sin dejar ningún tipo de bisel, con lo cuál logra fusionar la iluminación con el espacio. Debido a que el perfil cuenta con un interior muy amplio que le permite distribuir la luz de manera uniforme, el resultado final es una excelente iluminación que parece emerger de muros y techos.



DIMENSIONES	LARGO TOTAL	MATERIAL	TERMINADO	CUBIERTA	USO	FUENTE DE LUZ	IP
6.1X1.3 cm	250 cm	POLICARBONATO	ALUMINIO	N/A	INTERIOR	TIRA LED (No incluida)	IP20

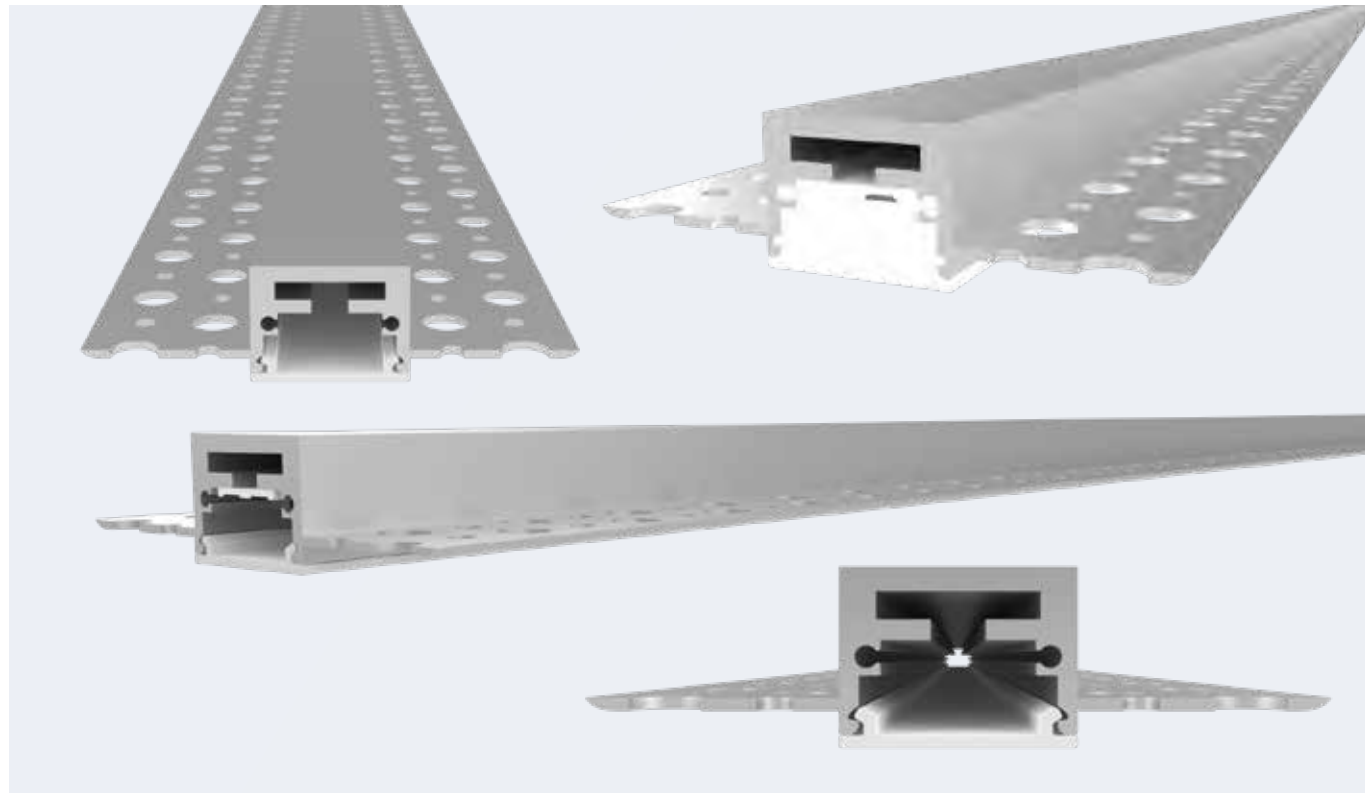

### MEDIDAS

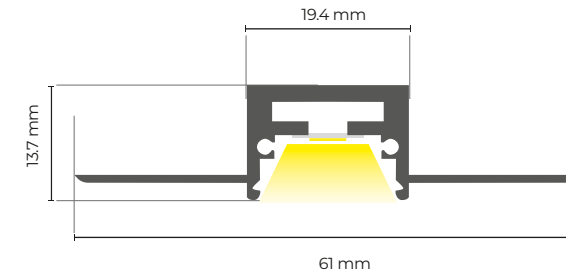

### EXPLOTADO



### ACCESORIOS

\*Estos accesorios se adquieren por separado.



#### PLMX-250-1

Accesorio de conexión recto  
Terminado: Metal



#### PLMX-250-2

Accesorio de conexión a 90° horizontal  
Terminado: Metal



#### PLMX-250-3

Accesorio de conexión a 90° vertical  
Terminado: Metal



#### PLMX-250-4

Accesorio de conexión a 45° horizontal  
Terminado: Metal



#### PLMX-250-5

Accesorio de conexión a 45° vertical  
Terminado: Metal

### INSTALACIÓN

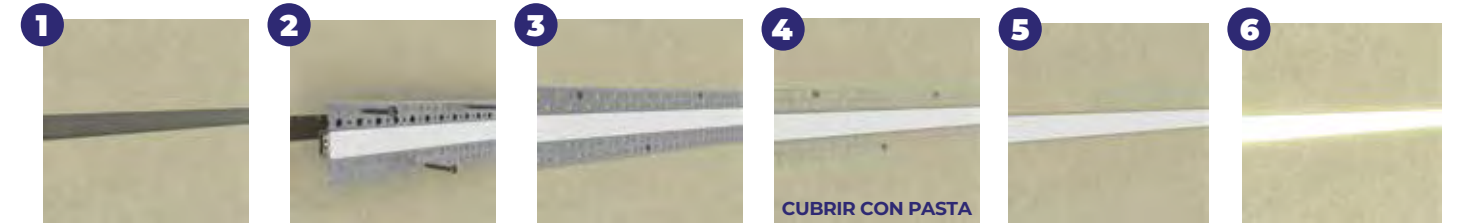

Para una aplicación ideal de este perfil, recomendamos el uso de nuestra tira COB en cualquiera de sus presentaciones, sin embargo este perfil lineal también es compatible con todos nuestros códigos de tiras LED.

## CUBIERTA VERSIÓN A PARA PERFIL LISA



**PLMX-250-A-PC**  
Cubierta para perfil lisa



**PLMX-250-A-PCNG**  
Cubierta para perfil lisa en negro

### ACCESORIOS



**PLMX-250-1A-N**  
Juego de tapas para perfil para cubierta A en negro  
Terminado: Nilon negro

## CUBIERTA VERSIÓN C PARA PERFIL MEDIO CÍRCULO



**PLMX-250-C-PC**  
Cubierta para perfil de medio círculo



**PLMX-250-C-PCNG**  
Cubierta para perfil de medio círculo en negro

### ACCESORIOS



**PLMX-250-1C-G**  
Juego de tapas para perfil para cubierta C en gris  
Terminado: Nilon blanco

## CUBIERTA VERSIÓN R PARA PERFIL RECTANGULAR



**PLMX-250-R-PC**  
Cubierta para perfil rectangular



**PLMX-250-R-PCNG**  
Cubierta para perfil rectangular en negro

### ACCESORIOS



**PLMX-250-1R-G**  
Juego de tapas para perfil para cubierta R en gris  
Terminado: Nylon gris



## PL-200-13519-AL

PERFIL LINEAL DE ALUMINIO PARA INCRUSTRAR EN ENJARRE CON DIFUSOR

Este perfil tiene como característica principal que sus materiales permiten empotrar directamente en cemento desde el inicio de la construcción del espacio o en una remodelación. Provee una iluminación en cascada, baño de muro, e iluminación indirecta.

DIMENSIONES	LARGO TOTAL	MATERIAL	TERMINADO	CUBIERTA	USO	FUENTE DE LUZ	IP
135.19x19.4 mm	200 cm	ALUMINIO	ALUMINIO	POLICARBONATO DIFUSA	INTERIOR	TIRA LED (No incluida)	IP20



### MEDIDAS

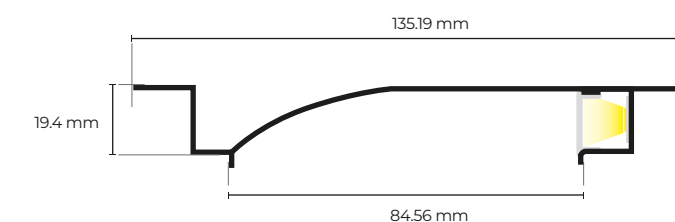

### EXPLOTADO



### INSTALACIÓN



## PL-200-6319-AL

### PERFIL LINEAL DE ALUMINIO PARA EMPOTRAR EN MURO

Perfil específico para una iluminación ambiental indirecta, perfecto para decorar espacios con un toque diferenciador.



DIMENSIONES	LARGO TOTAL	MATERIAL	TERMINADO	CUBIERTA	USO	FUENTE DE LUZ	IP
63.24x19 mm	200 cm	ALUMINIO	ALUMINIO	POLICARBONATO DIFUSA	INTERIOR	TIRA LED (No incluida)	IP20

### MEDIDAS

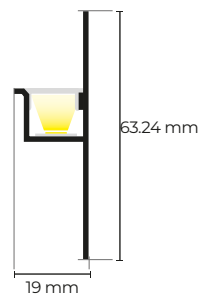

### EXPLOTADO

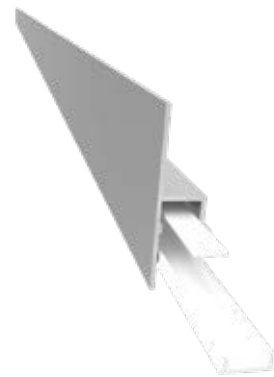

### INSTALACIÓN



## PL-200-1970-AL

### PERFIL LINEAL DE ALUMINIO PARA LUZ INDIRECTA SIN DIFUSOR

Para un aspecto versátil y exclusivo, expertos a menudo recomiendan iluminación empotrada. Este tipo de instalación permite una máxima integración entre la luz y la arquitectura. Este perfil lo recomendamos para su instalación en zoclo pues forma un efecto de luz tenue con su diseño interior en diagonal que esconde la tira.

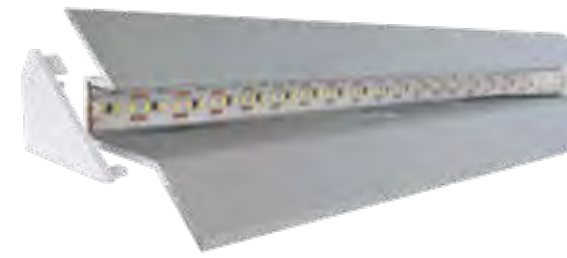

DIMENSIONES	LARGO TOTAL	MATERIAL	TERMINADO	CUBIERTA	USO	FUENTE DE LUZ	IP
19.2x70 mm	200 cm	ALUMINIO	ALUMINIO	POLICARBONATO DIFUSA	INTERIOR	TIRA LED (No incluida)	IP20

### MEDIDAS

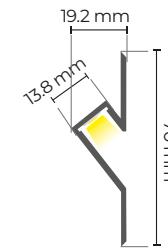

### EXPLOTADO



### INSTALACIÓN



### ACCESORIOS



**PL-200-1970-1**  
Tapa final sin salida para perfil de aluminio de luz indirecta  
Terminado: Plástico



**PL-200-1970-2**  
Tapa final con salida para perfil de aluminio de luz indirecta  
Terminado: Plástico



# INSTALACIÓN GENERAL PARA PERFILES

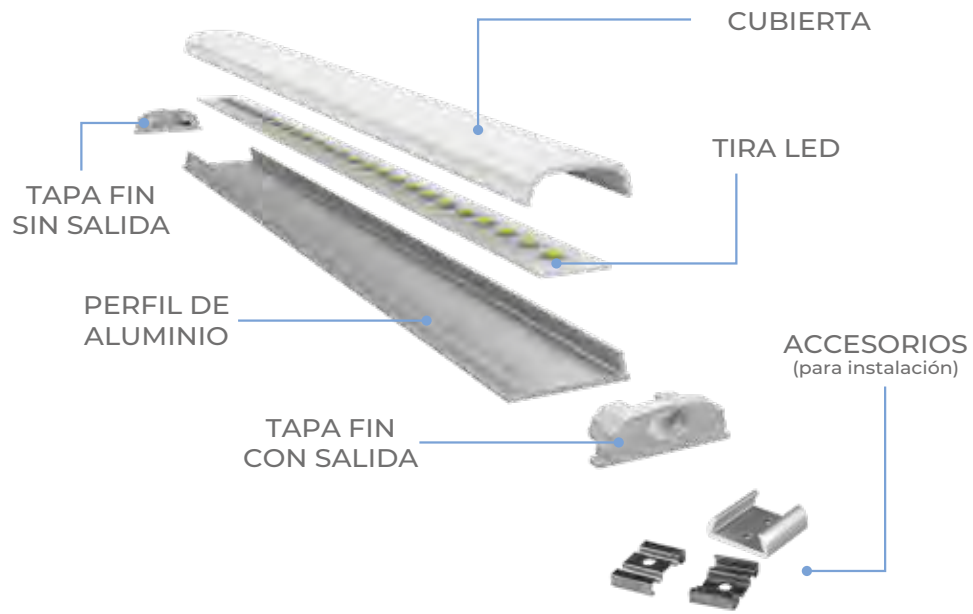

Fusiona la iluminación con la arquitectura de una manera sencilla, elegante y accesible creando sistemas de iluminación lineal para cualquier espacio.

## PERSONALIZA

- PERFIL
- +
- TIRA LED
- +
- DRIVER
- +
- CONTROLADOR

## VENTAJAS

- ✓-EMPOTRADO
- ✓-CORTE A MEDIDA
- ✓-DISIPADOR DE CALOR
- ✓-SOBREPUESTO
- ✓-ILUMINACIÓN SIN PUNTOS VISIBLES
- ✓-CALIDAD DE TERMINADOS
- ✓-COLGANTE
- ✓-PROTECCIÓN PARA TIRAS LED
- ✓-MAYOR DURABILIDAD



**HECHO EN  
MÉXICO**

# PERFILES LINEALES HÁBITAT

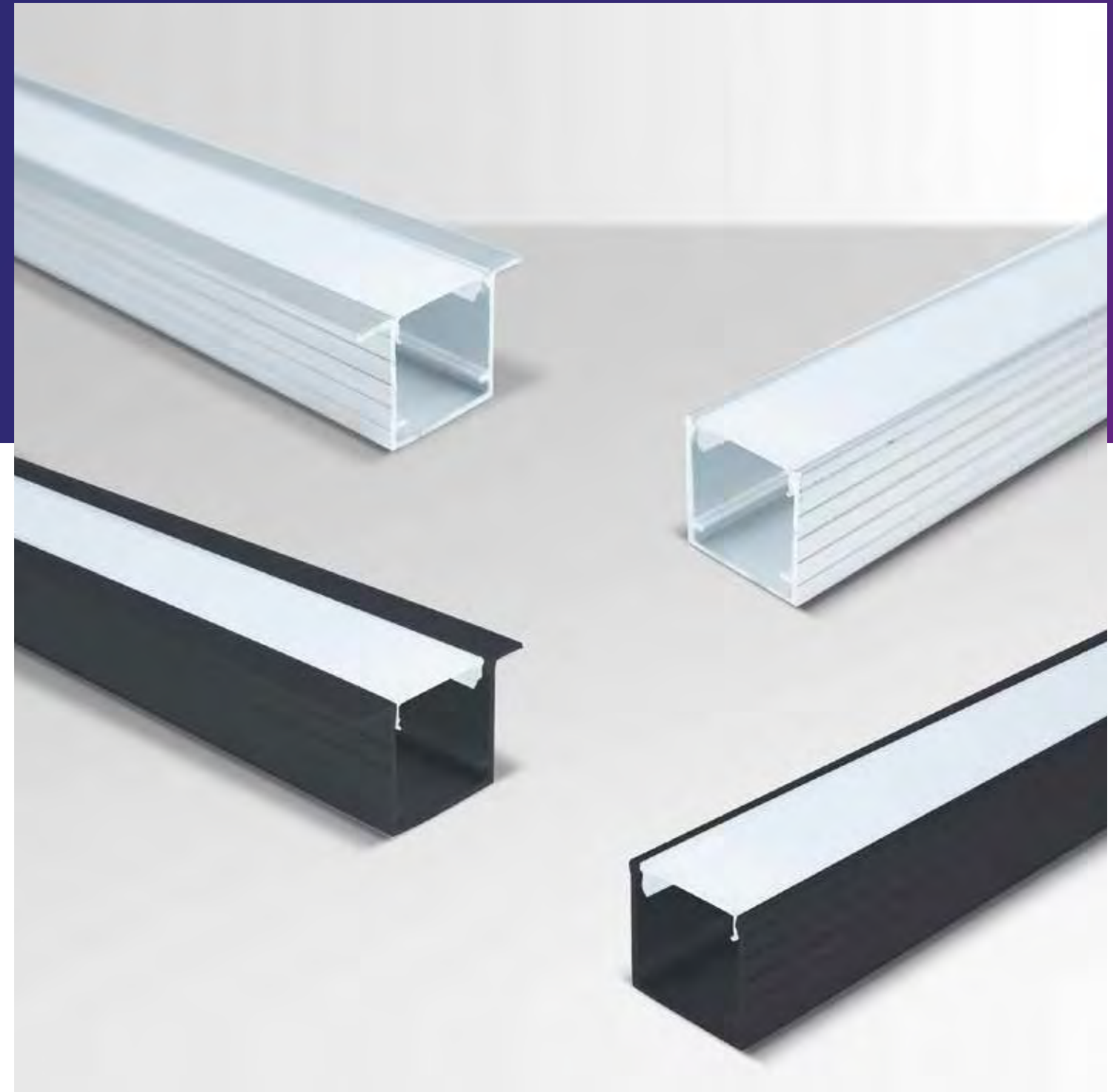

## PLMX-H-250-1414



### KIT DE PERFIL LINEAL PARA SOBREPONER

Este perfil de aluminio, también en medida de 250 cm de largo, forma parte de la línea económica una opción más asequible, manteniendo la funcionalidad básica del perfil. Además vienen en KIT que incluye la cubierta, grapas y tapas, todo listo para su instalación.

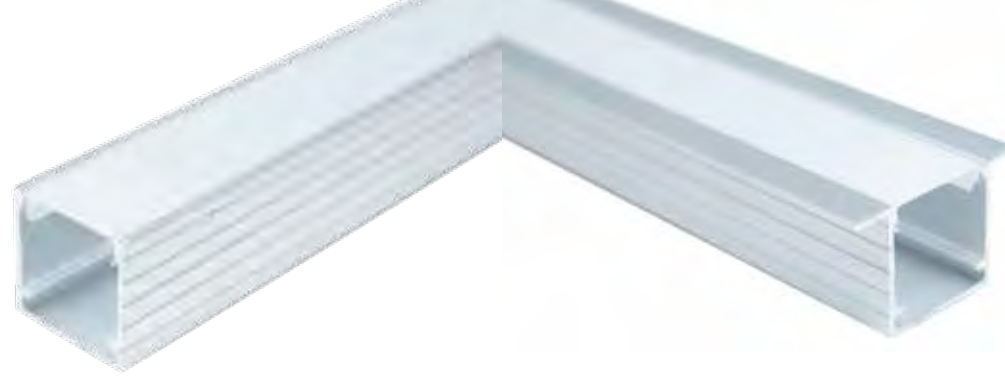

## PLMX-H-250-2314

### KIT DE PERFIL LINEAL PARA EMPOTRAR

Este es nuestro perfil para empotrar de aluminio disponible en dos colores. Este perfil se puede adquirir también en kit con todo lo necesario para su instalación. La cubierta, las grapas y las tapas todo lo que se necesita para fijar y proteger el perfil de aluminio y así facilitar el proceso de instalación.

DIMENSIONES	LARGO TOTAL	MATERIAL	TERMINADO	CUBIERTA	USO	FUENTE DE LUZ	IP	DIMENSIONES	LARGO TOTAL	MATERIAL	TERMINADO	CUBIERTA	USO	FUENTE DE LUZ	IP
1.4x1.4 cm	250 cm	ALUMINIO, PLÁSTICO, POLICARBONATO YACERO	ALUMINIO/ NEGRO	POLICARBONATO	INTERIOR	TIRA LED (No incluida)	IP20	2.3x1.4 cm	250 cm	ALUMINIO, PLÁSTICO, POLICARBONATO YACERO	ALUMINIO/ NEGRO	POLICARBONATO	INTERIOR	TIRA LED (No incluida)	IP20

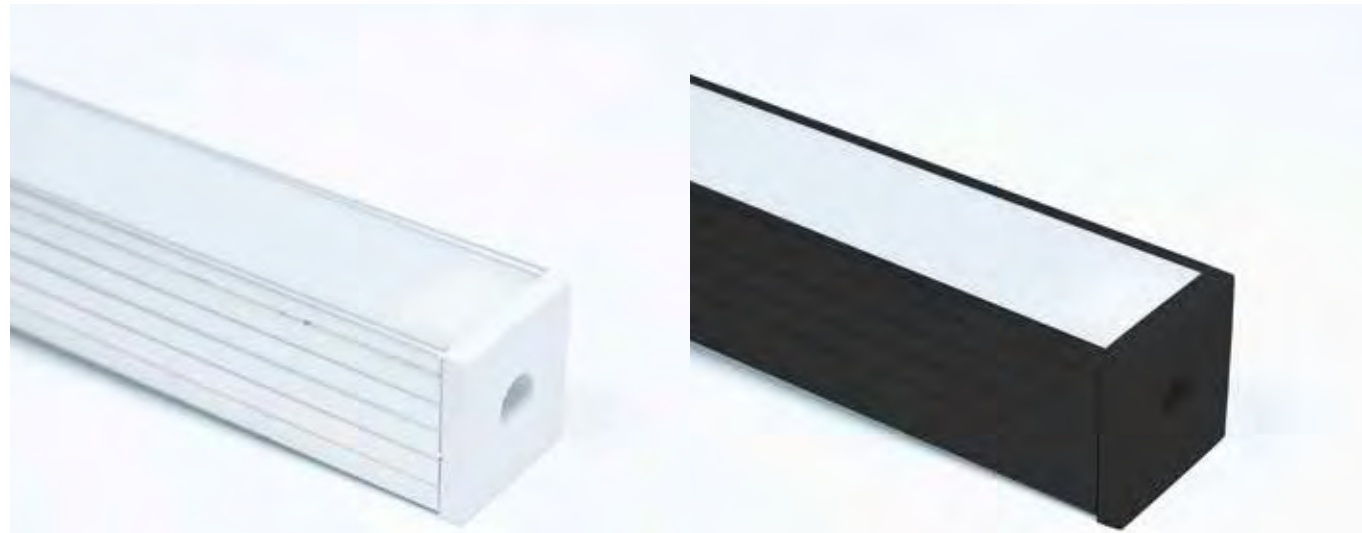

PLMX-H-250-1414-AL

PLMX-H-250-1414-NG

**PERFIL EN KIT**  
1 perfil + cubierta +  
4 Grapas + 2 Tapas



PLMX-H-250-2314-AL

PLMX-H-250-2314-NG

**PERFIL EN KIT**  
1 perfil + cubierta +  
4 Grapas + 2 Tapas

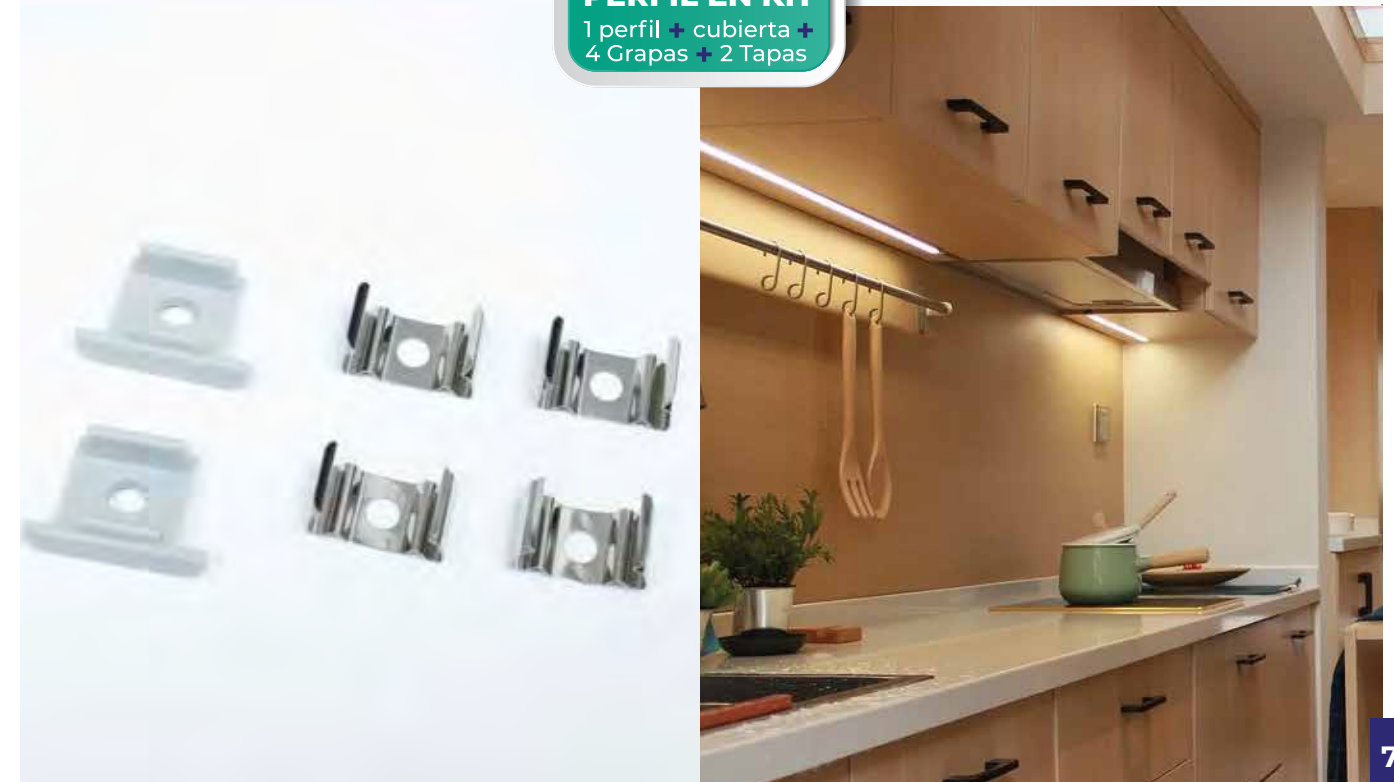



# TIRAS FLEXIBLES DE LED

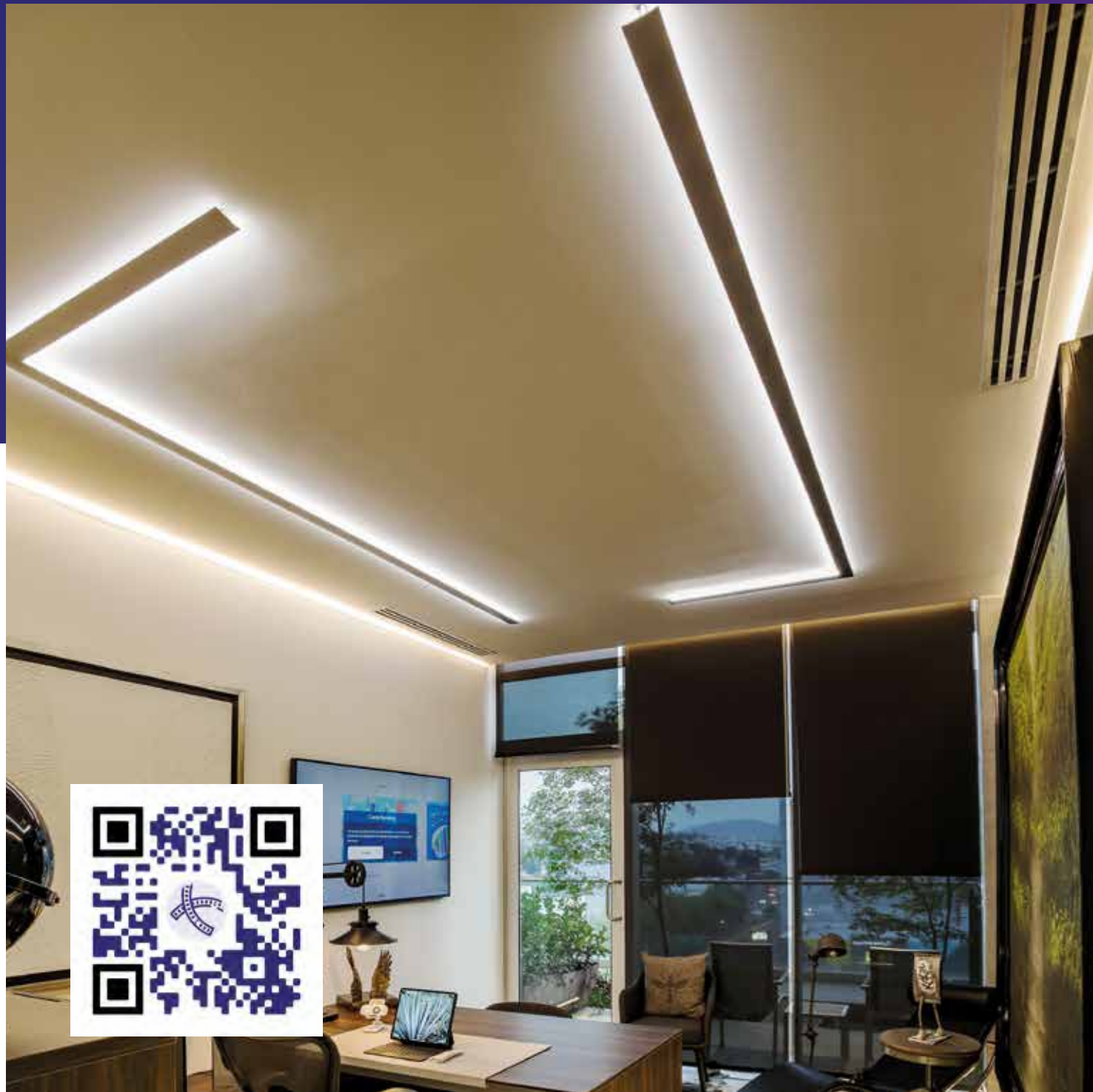

## CONEXIÓN CON DRIVER

### TIRA LED MONOCROMÁTICA

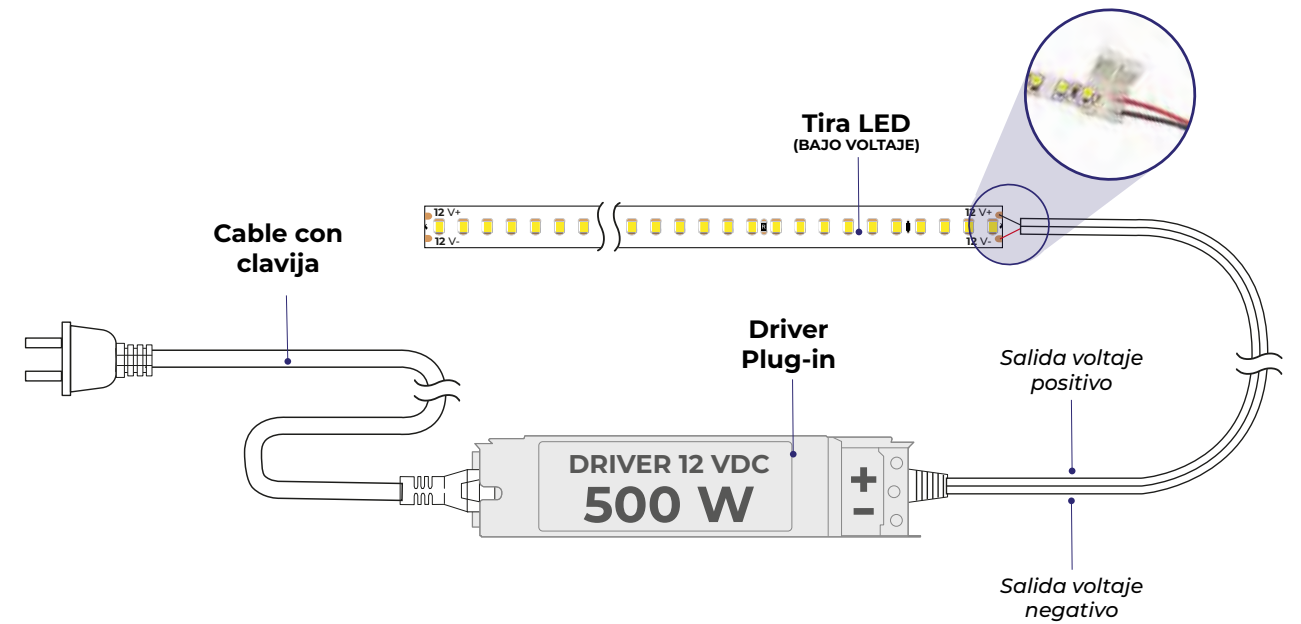

## CONEXIÓN CON DRIVER

### TIRA LED RGB / RGBW

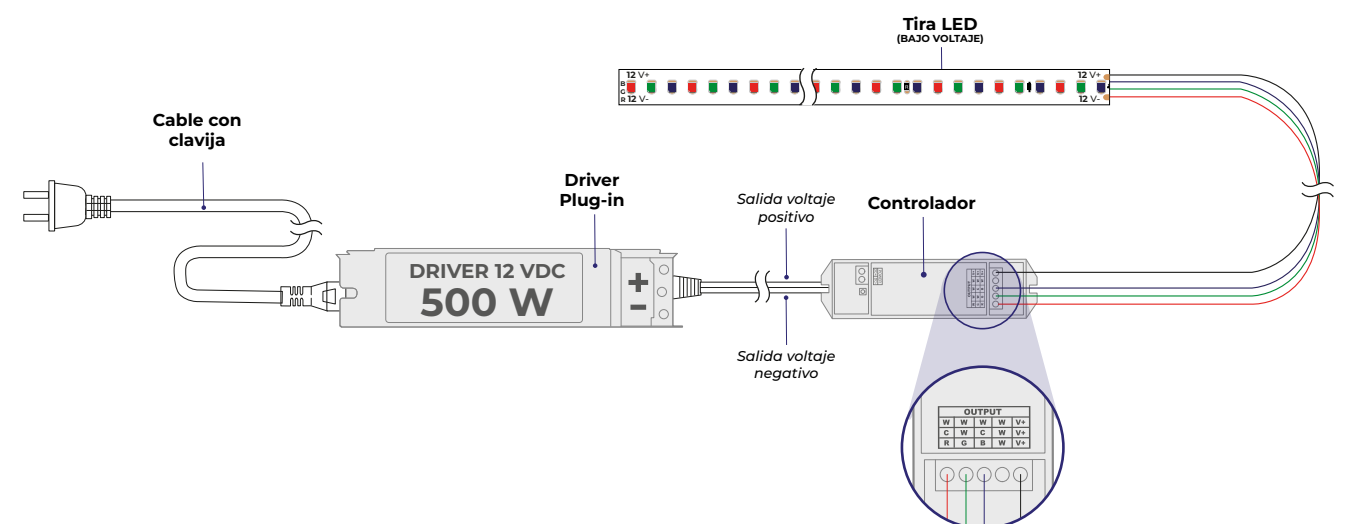

## TLED-168-2110

TIRA FLEXIBLE 168 LEDS POR METRO, 2110 SMD, INTERIOR.



**Longitud:** 5 m | 0.4 cm | 0.11 cm

**Corte:** Cada 4 cm

**LEDs por metro:** 168 LEDS

**Tipo de LED:** 2110 SMD

**Crecimiento:** Máximo crecimiento en serie 5 metros

**Uso:** Interior

**Horas de vida:** 35,000 horas

**Atenuable:** Sí

**Controlador compatible:** M5+M3-3A

**Garantía:** 5 años

**Conector:** Cables sin conector

**Alimentación:** 24 V<sub>m</sub>

**Potencia:** 50 W x 5 m | 10 W x m

**Índice de protección:** IP20

**Índice de reproducción cromática:** >90

**Temperatura de trabajo:** -25° | 45° C

**Ángulo de iluminación:** 120°

**Accesorios incluidos:** N/A

**Norma:** NOM-003-SCFI-2014 (NMX-J-521 / 1-ANCE)

CÓDIGO	TEMPERATURA DE COLOR	LÚMENES /METRO	EFICACIA LUMINOSA
TLED-168-2110/3000K	3000 K	870 lm	87 lm/W
TLED-168-2110/4000K	4000 K	960 lm	96 lm/W
TLED-168-2110/6000K	6000 K	960 lm	96 lm/W

TEMPERATURAS DE COLOR DISPONIBLES:



IDEAL PARA PERFIL

PLMX-250-0907-PC

PLMX-250-0607-PC

Página 60 y 62. No incluidos



Ancho de tira: 4 mm



Alta fidelidad en la temperatura de color.



Alta resistencia en el PCB (se puede girar sin dañarse)



CONTROLADOR COMPATIBLE

M5+M3-3A

Página 120

## TLED-280-2110

TIRA FLEXIBLE 280 LEDS POR METRO, 2110 SMD, INTERIOR.

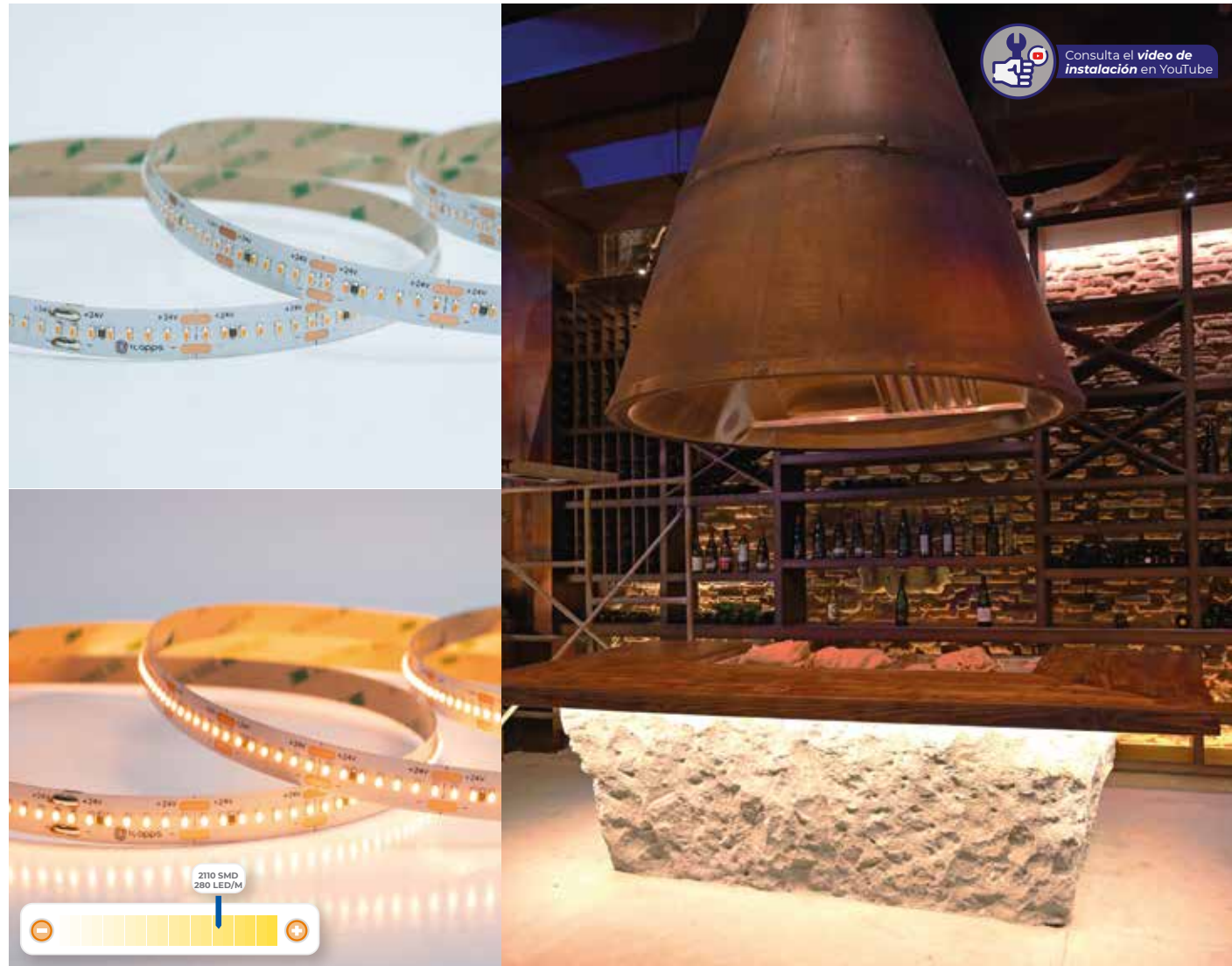

Consulta el **video de instalación** en YouTube

**Longitud:** 5 m | 1.0 cm | 0.11 cm  
**Corte:** Cada 2.5 cm  
**LEDs por metro:** 280 LEDS |  
 Dual: 280 LED/m (140 BC LED/m, 140 LD LED/m)  
**Tipo de LED:** 2110 SMD  
**Crecimiento:** Máximo crecimiento en serie 5 metros  
**Uso:** Interior  
**Horas de vida:** 35,000 horas  
**Atenuable:** Sí  
**Controlador compatible:** M5+M3-3A | C-RGBW-TUYA

**Garantía:** 5 años  
**Conector:** Cables sin conector  
**Alimentación:** 24 V ~  
**Potencia:** 95 W x 5 m | 19 W x m  
**Índice de protección:** IP20  
**Índice de reproducción cromática:** 90  
**Temperatura de trabajo:** -25° | 45° C  
**Ángulo de iluminación:** 120°  
**Accesorios incluidos:** N/A  
**Norma:** NOM-003-SCFI-2014 (NMX-J-521/1-ANCE)



CÓDIGO	TEMPERATURA DE COLOR	LÚMENES /METRO	EFICACIA LUMINOSA
TLED-280-2110/1800K	1800 K	1555 lm	81 lm/W
TLED-280-2110/3000K	(BC) Blanco Cálido	1594 lm	83 lm/W
TLED-280-2110/4000K	(BN) Blanco Neutro	1766 lm	92 lm/W
TLED-280-2110/6000K	(LD) Luz de Día	1766 lm	92 lm/W
TLED-280-2110/DUAL	(BC)   (LD)	1728 lm	90 lm/W

TEMPERATURAS DE COLOR DISPONIBLES:



SE RECOMIENDA:

\*No incluidos



CONTROLADOR COMPATIBLE  
M5+M3-3A  
Página 120

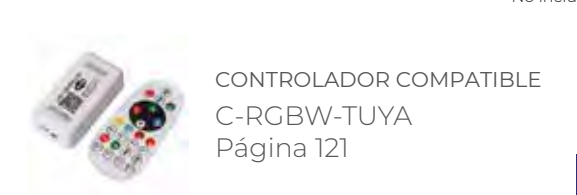

CONTROLADOR COMPATIBLE  
C-RGBW-TUYA  
Página 121

\*Para más información acerca de controladores compatibles, ir a la página 119

## TLED-280-2110-IP66

TIRA FLEXIBLE 280 LEDS POR METRO, 2110 SMD, EXTERIOR.



**Longitud:** 5 m | 1.2 cm | 0.5 cm

**Corte:** Cada 2.5 cm

**LEDs por metro:** 280 LEDS

**Tipo de LED:** 2110 SMD

**Crecimiento:** Máximo crecimiento en serie 5 metros

**Uso:** Exterior

**Horas de vida:** 30,000 horas

**Atenuable:** Sí

**Controlador compatible:** M5+M3-3A

**Garantía:** 3 años

**Conector:** Cables sin conector

**Alimentación:** 24 V  $\overline{m}$

**Potencia:** 96 W x 5 m | 19.2 W x m

**Índice de protección:** IP66

**Índice de reproducción cromática:** >90

**Temperatura de trabajo:** -10° | 40° C

**Ángulo de iluminación:** 120°

**Accesorios incluidos:** N/A

**Norma:** NOM-003-SCFI-2014 (NMX-J-521 / 1-ANCE)

CÓDIGO	TEMPERATURA DE COLOR	LÚMENES /METRO	EFICACIA LUMINOSA
TLED-280-2110-IP66-BC	3000 K <span style="background-color: #f9c99f; border: 1px solid black; padding: 2px;">3000K</span>	1500 lm	78.12 lm/W
TLED-280-2110-IP66-BN	4000 K <span style="background-color: #fff9c4; border: 1px solid black; padding: 2px;">4000K</span>	1600 lm	83.30 lm/W
TLED-280-2110-IP66-LD	6000 K <span style="background-color: #cfe2f3; border: 1px solid black; padding: 2px;">6000K</span>	1600 lm	83.30 lm/W

TEMPERATURAS DE COLOR DISPONIBLES:



IDEAL PARA

PERFILES LINEALES

\*No incluidos



Ancho de tira: 12 mm



Alta fidelidad en la temperatura de color.



Alta resistencia en el PCB (se puede girar sin dañarse)

SE RECOMIENDA:

\*No incluidos



CONTROLADOR COMPATIBLE  
M5+M3-3A  
Página 120



TLED-2110-24V-1

\*Para más información acerca de controladores compatibles, ir a la página 119

# TLED-COB-10W

TIRA FLEXIBLE, 480 LEDS POR METRO, LED COB, INTERIOR.



IDEAL PARA PERFIL ORIZZONTE

\*Página 34 No incluido



Consulta el video de instalación en YouTube

**Longitud:** 5 m | 1.1 cm | 0.194 cm  
**Corte:** Cada 5 cm  
**LEDs por metro:** 480 LEDS  
**Tipo de LED:** LED COB  
**Crecimiento:** Máximo crecimiento en serie 5 metros  
**Uso:** Interior  
**Horas de vida:** 45,000 horas  
**Atenuable:** Sí  
**Controlador compatible:** M5+M3-3A | C-RGBW-TUYA  
**Garantía:** 5 años

**Conector:** Cables sin conector  
**Alimentación:** 24 V  $\square$   
**Potencia:** 30 W x 5 m | 6 W x m  
**Índice de protección:** IP20  
**Índice de reproducción cromática:** >90  
**Temperatura de trabajo:** 10° | 40° C  
**Ángulo de iluminación:** 180°  
**Accesorios incluidos:** N/A  
**Norma:** NOM-003-SCFI-2014 (NMX-J-521 / 1-ANCE)

CÓDIGO	TEMPERATURA DE COLOR	LÚMENES /METRO	EFICACIA LUMINOSA
TLED-COB-10W/BC	Blanco Cálido 3000K±300K	1005.4 lm	100.35 lm/W
TLED-COB-10W/BN	Blanco Neutro 4000K±300K	1000 lm	100 lm/W
TLED-COB-10W/LD	Luz de Día 6500K±300K	1023 lm	102.32 lm/W



## DIAGRAMAS DE CONEXIÓN

### ESQUEMA DE CONEXIÓN EN SERIE

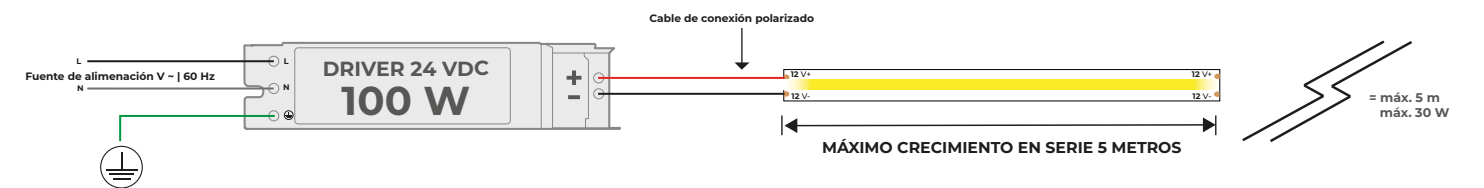

### ESQUEMA DE CONEXIÓN EN PARALELO

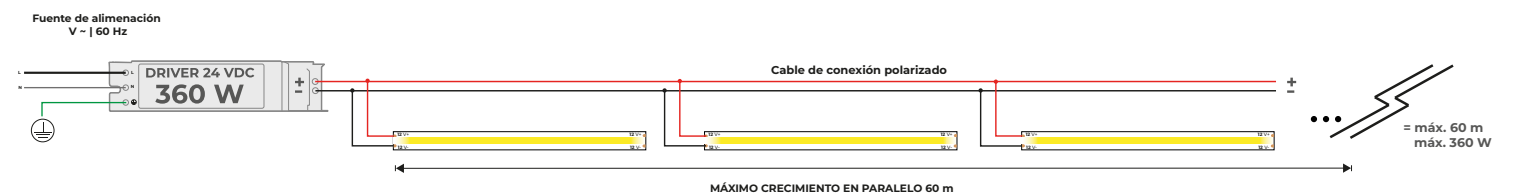

## ACCESORIOS

\*No incluidos

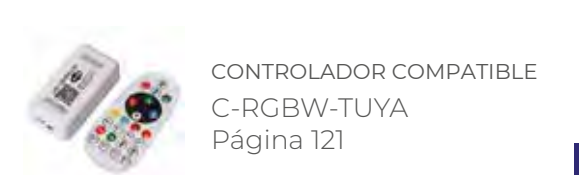

\*Para más información acerca de controladores compatibles, ir a la página 119

# TLED-COB-10W-DUAL

TIRA FLEXIBLE, 840 LEDS POR METRO, LED COB, INTERIOR.



IDEAL PARA PERFIL ORIZZONTE

\*Página 34 No incluido

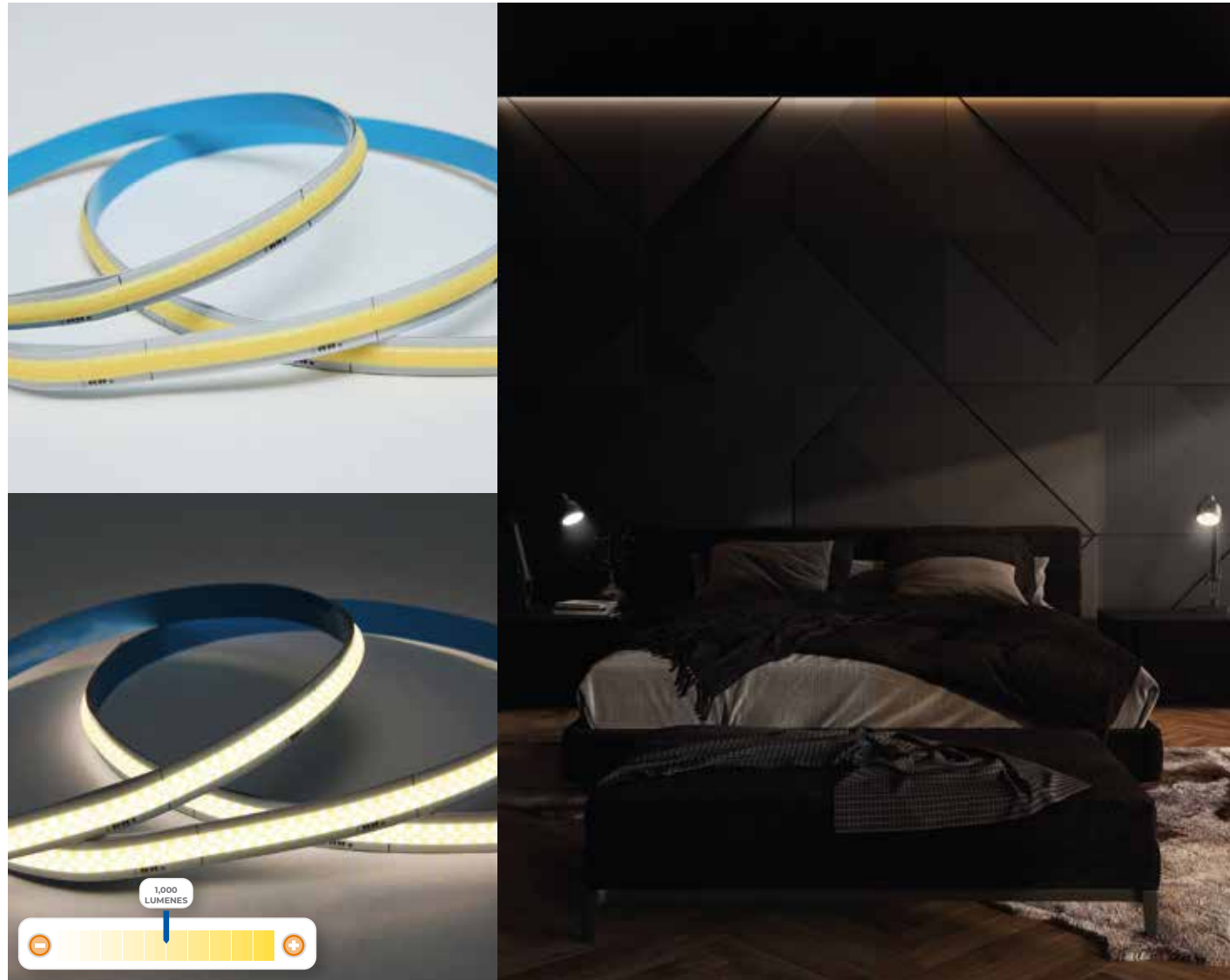

**Longitud:** 5 m | 1.1 cm | 0.233 cm

**Corte:** Cada 5 cm

**LEDs por metro:** 840 LEDS

**Tipo de LED:** LED COB

**Crecimiento:** Máximo crecimiento en serie 5 metros

**Uso:** Interior

**Horas de vida:** 45,000 horas

**Atenuable:** Sí

**Controlador compatible:** M5+M3-3A

**Garantía:** 5 años

**Conector:** Cables sin conector

**Alimentación:** 24V ~

**Potencia:** 75 W x 5m | 15 W x m

**Índice de protección:** IP20

**Índice de reproducción cromática:** >90

**Temperatura de trabajo:** -40° | 45° C

**Ángulo de iluminación:** 180°

**Accesorios incluidos:** N/A

**Norma:** NOM-003-SCFI-2014 (NMX-J-521 /1-ANCE)

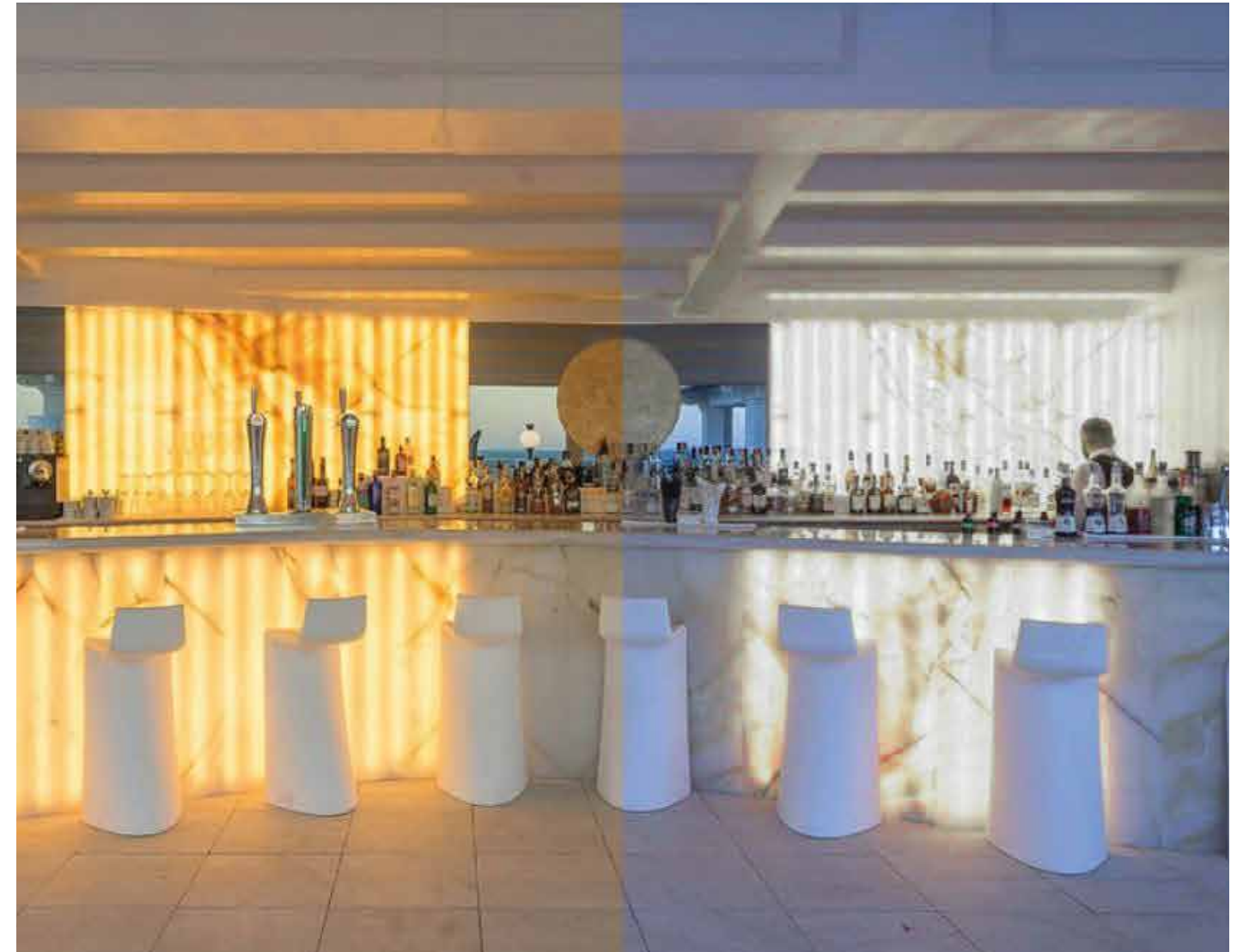

CÓDIGO	TEMPERATURA DE COLOR	LÚMENES /METRO	EFICACIA LUMINOSA
TLED-COB-10W/DUAL	2700-6000 K	1000 lm	100 lm/W

TEMPERATURAS DE COLOR DISPONIBLES:



\*Para más información acerca de controladores compatibles, ir a la página 119

## ACCESORIOS

\*No incluidos



CONTROLADOR COMPATIBLE  
M5+M3-3A  
Página 120

# TLED-COB-15W-RGB

TIRA FLEXIBLE, 420 LEDS POR METRO, LED COB, INTERIOR.



IDEAL PARA PERFIL ORIZZONTE

\*Página 34 No incluido

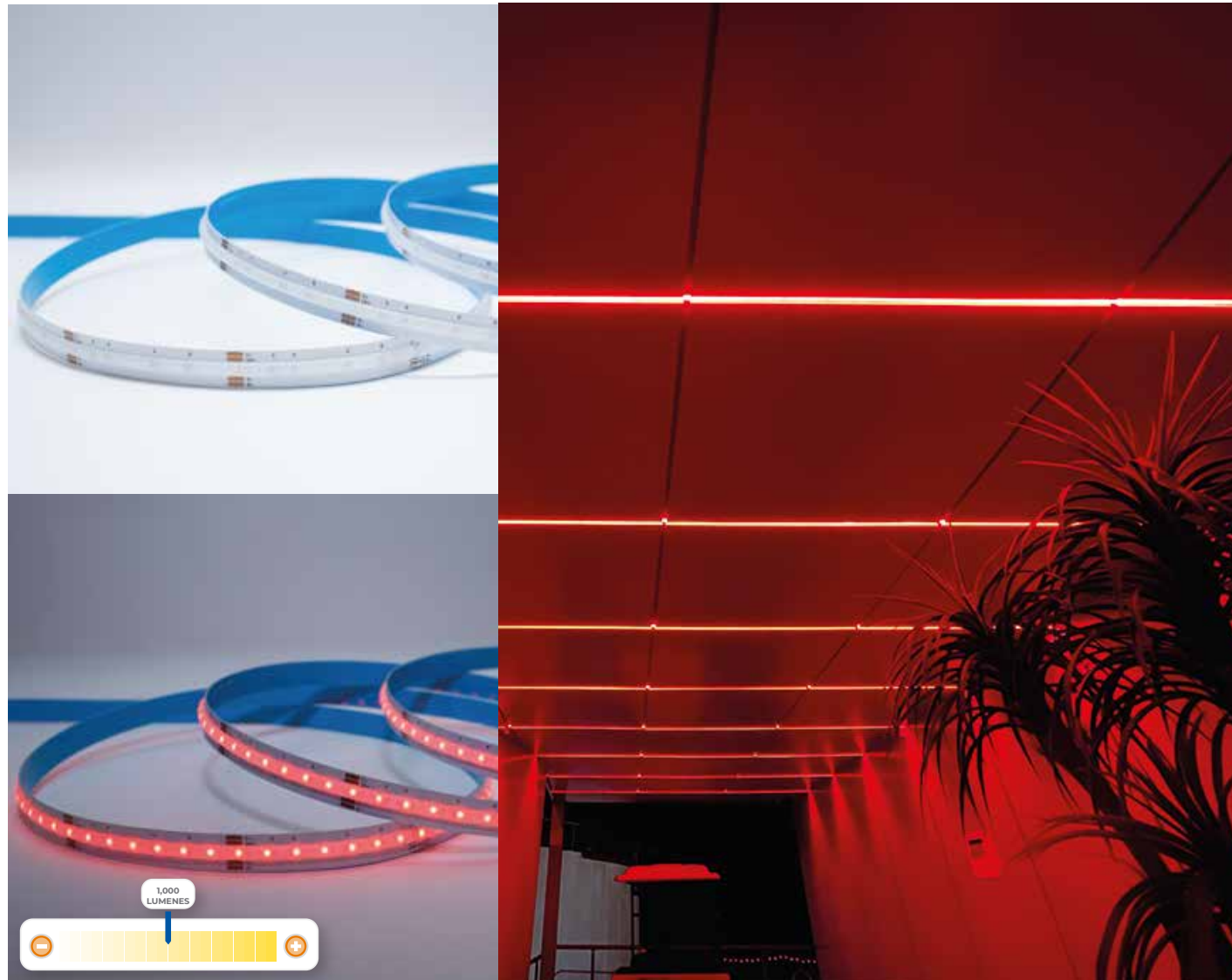

**Longitud:** 5 m | 1.1 cm | 0.223 cm

**Corte:** Cada 5 cm

**LEDs por metro:** 420 LEDS

**Tipo de LED:** LED COB

**Crecimiento:** Máximo crecimiento en serie 5 metros

**Uso:** Interior

**Horas de vida:** 45,000 horas

**Atenuable:** Sí

**Controlador compatible:** C-RGBW-TUYA

**Garantía:** 5 años

**Conector:** Cables sin conector

**Alimentación:** 24 V<sub>~</sub>

**Potencia:** 75 W x 5 m | 15 W x m

**Índice de protección:** IP20

**Índice de reproducción cromática:** N/A

**Temperatura de trabajo:** -40° | 45° C

**Ángulo de iluminación:** 180°

**Accesorios incluidos:** N/A

**Norma:** NOM-003-SCFI-2014 (NMX-J-521 / 1-ANCE)



SE RECOMIENDA:

\*No incluidos



CONTROLADOR COMPATIBLE  
C-RGBW-TUYA  
Página 121

CÓDIGO	TEMPERATURA DE COLOR	LÚMENES /METRO	EFICACIA LUMINOSA
TLED-COB-15W/RGB	RGB	N/A	N/A

TEMPERATURAS DE COLOR DISPONIBLES:



\*Para más información acerca de controladores compatibles, ir a la página 119

# MLED-60-4.8W-5

TIRA FLEXIBLE 60 LEDS POR METRO, 2835 SMD, INTERIOR.

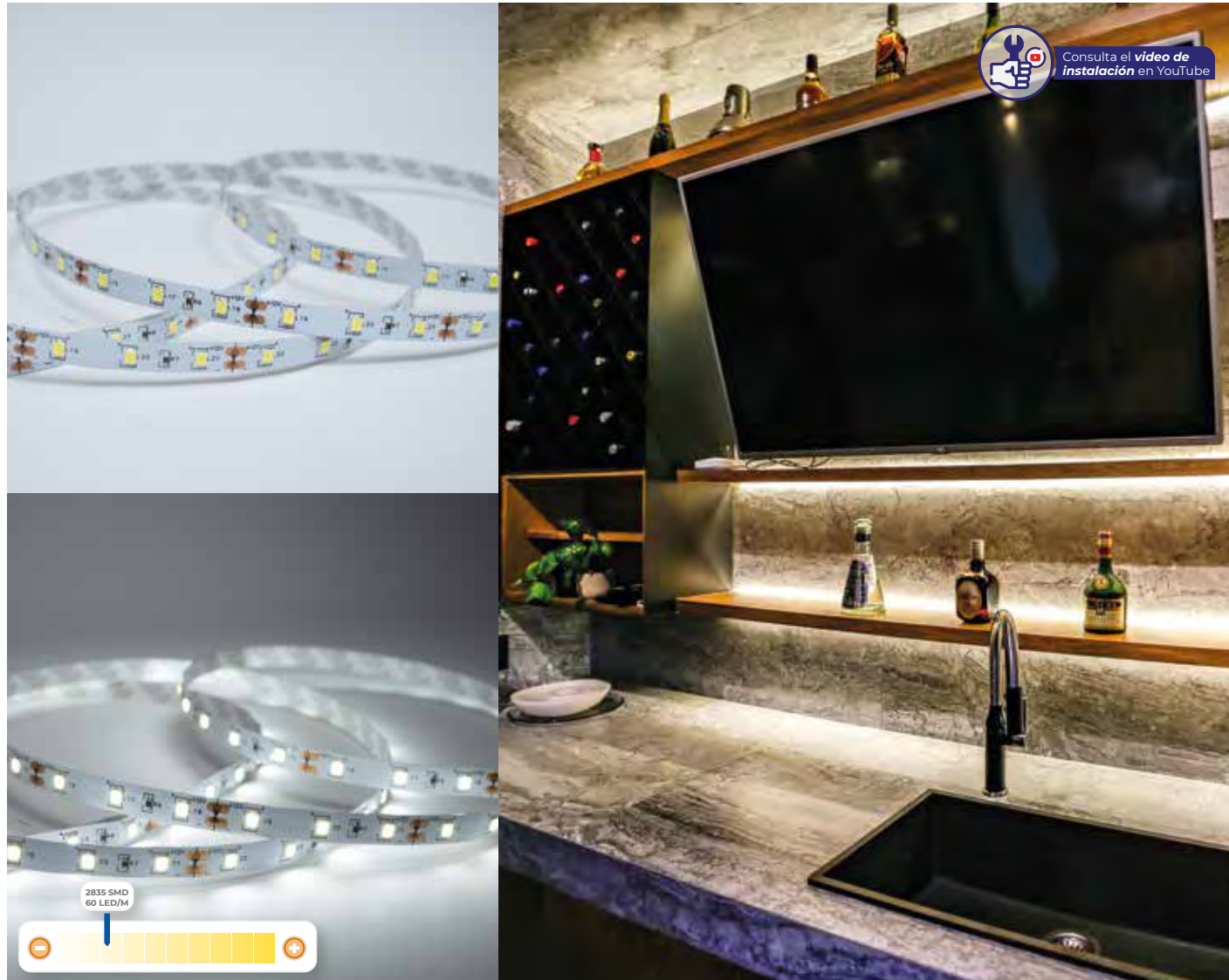

**Longitud:** 5 m | 0.8 cm | 0.133 cm  
**Corte:** Cada 5 cm  
**LEDs por metro:** 60 LEDS  
**Tipo de LED:** 2835 SMD  
**Crecimiento:** Máximo crecimiento en serie 5 metros  
**Uso:** Interior  
**Horas de vida:** 30,000 horas  
**Atenuable:** Sí  
**Controlador compatible:** M5+M3-3A  
**Garantía:** 5 años

**Conector:** Plug-in  
**Alimentación:** 12V  
**Potencia:** 15W x 5m | 3W x m  
**Índice de protección:** IP20  
**Índice de reproducción cromática:** >80  
**Temperatura de trabajo:** -25° | 45° C  
**Ángulo de iluminación:** 120°  
**Accesorios incluidos:** N/A  
**Norma:** NOM-003-SCFI-2014 (NMX-J-521 / 1-ANCE)

CÓDIGO	TEMPERATURA DE COLOR	LÚMENES /METRO	EFICACIA LUMINOSA
MLED-60-4.8-5/2500K	2500 K	415 lm	95 lm/W
MLED-60-4.8-5/BC	Blanco Cálido	410 lm	108 lm/W
MLED-60-4.8-5/LD	Luz de Día	470 lm	101 lm/W

### TEMPERATURAS DE COLOR DISPONIBLES:



\*Colores sobre pedido

## DIAGRAMAS DE CONEXIÓN

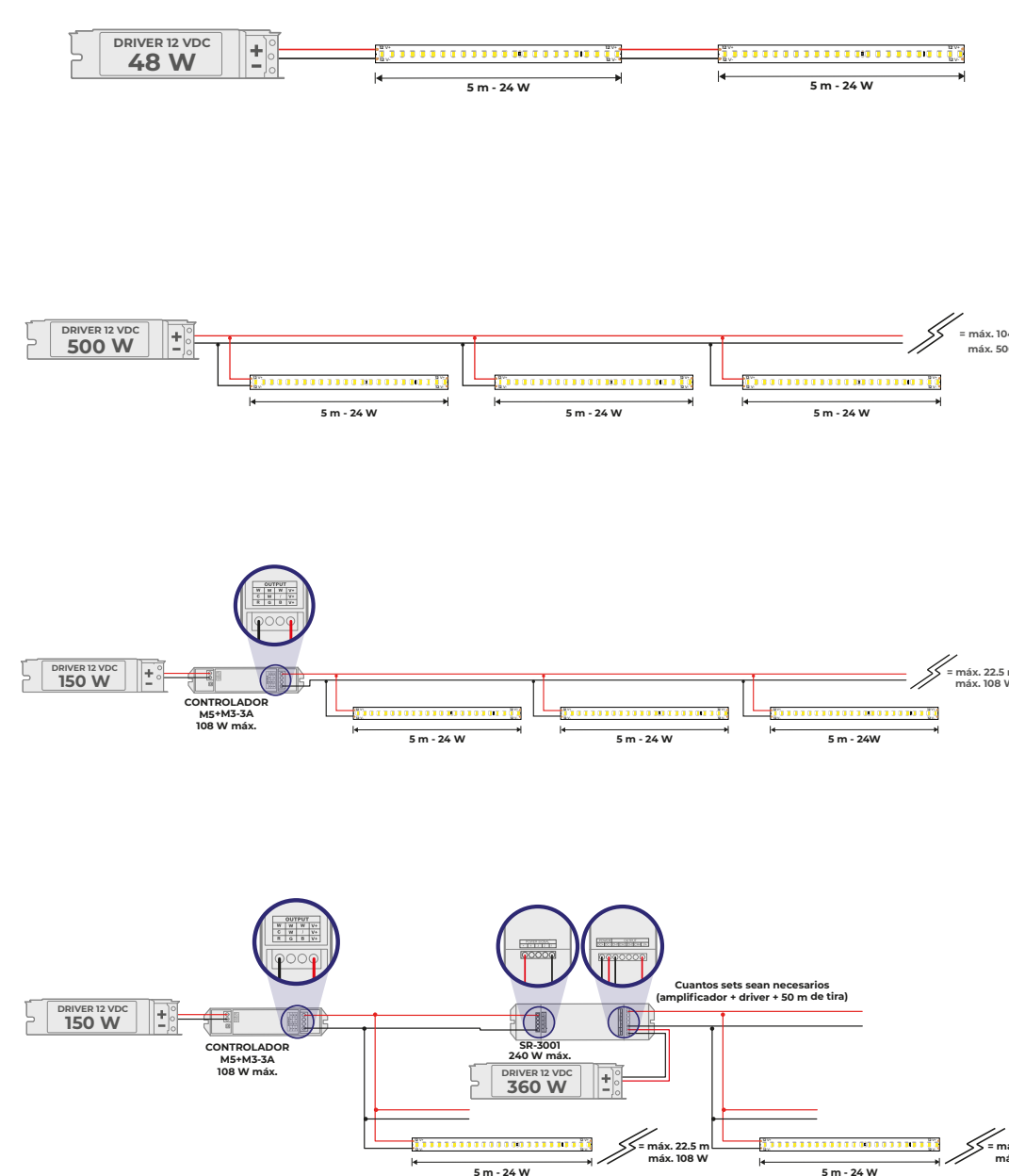

Conexión en serie: Máx. 10 m.  
**Total = 10 m máximo ó 2 tiras**  
**Driver: 48W**

NOTA: El modelo del driver requerido se determina en base a los Watts totales de las tiras conectadas.

Conexión en paralelo: Máx 104 m.  
**Total = 104 m máximo ó 20.8 tiras**  
**Driver: 500 w**

NOTA: El modelo del driver requerido se determina en base a los Watts totales de las tiras conectadas.

Con controlador de efectos de luz y efectos (sincronizados)  
 Conexión en paralelo: Máx. 22.5 m

**Total = 22.5 m máximo ó 4.5 tiras**  
**Driver: 150 w**

NOTA: El modelo del driver requerido se determina en base a los Watts totales de las tiras conectadas.

Conexión en paralelo: metros ilimitados con controlador de efectos de luz y efectos (sincronizados)

**Total = crecimiento ilimitado**  
**Driver: 360 w**

NOTA: El modelo del driver requerido para alimentar cada amplificador es determinado por los watts totales de las tiras conectadas a cada amplificador

## ACCESORIOS

\*No incluidos





# MLED-60-IP68-12V

TIRA FLEXIBLE 60 LEDS POR METRO, 2835 SMD, SUMERGIBLE.



**Longitud:** 5 m | 1.0 cm | 0.393 cm  
**Corte:** Cada 5 cm  
**LEDs por metro:** 60 LEDS  
**Tipo de LED:** 2835 SMD  
**Crecimiento:** Máximo crecimiento en serie 5 metros  
**Uso:** Sumergible  
**Horas de vida:** 30,000 horas  
**Atenuable:** Sí  
**Controlador compatible:** M5+M3-3A | C-RGBW-TUYA  
**Garantía:** 3 años

**Conector:** Plug-in  
**Alimentación:** 12V ~  
**Potencia:** 20 W x 5 m | 4 W x m  
**Índice de protección:** IP68  
**Índice de reproducción cromática:** >80  
**Temperatura de trabajo:** -20° | 50° C  
**Ángulo de iluminación:** 120°  
**Accesorios incluidos:** 10 clips + 2 tapas finales  
**Norma:** NOM-003-SCFI-2014 (NMX-J-521 / 1-ANCE)

CÓDIGO	TEMPERATURA DE COLOR	LÚMENES /METRO	EFICACIA LUMINOSA
MLED-60-IP68-12V/BC	Blanco Cálido	293 lm	73.20 lm/W
MLED-60-IP68-12V/LD	Luz de Día	267 lm	65.10 lm/W

### TEMPERATURAS DE COLOR DISPONIBLES:



\*Colores sobre pedido

## DIAGRAMAS DE CONEXIÓN

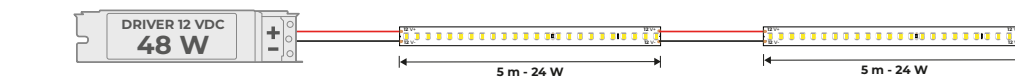

Conexión en serie: Máx. 10 m.  
**Total = 10 m máximo ó 2 tiras**  
**Driver: 48W**

NOTA: El modelo del driver requerido se determina en base a los Watts totales de las tiras conectadas.

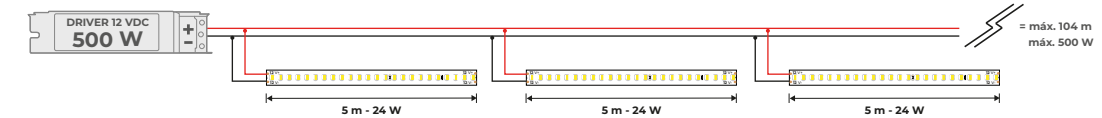

Conexión en paralelo: Máx 104 m.  
**Total = 104 m máximo ó 20.8 tiras**  
**Driver: 500 W**

NOTA: El modelo del driver requerido se determina en base a los Watts totales de las tiras conectadas.

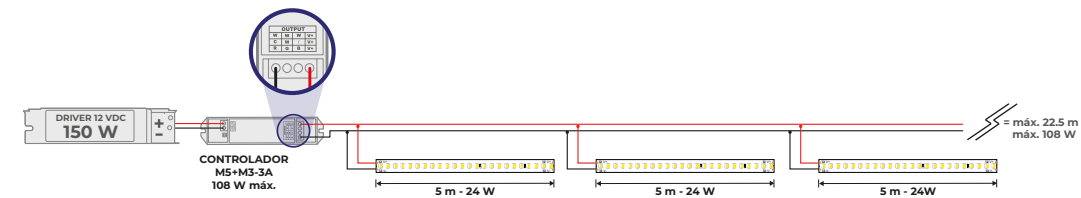

Con controlador de efectos de luz y efectos (sincronizados)  
 Conexión en paralelo: Máx. 22.5 m  
**Total = 22.5 m máximo ó 4.5 tiras**  
**Driver: 150 W**

NOTA: El modelo del driver requerido se determina en base a los Watts totales de las tiras conectadas.

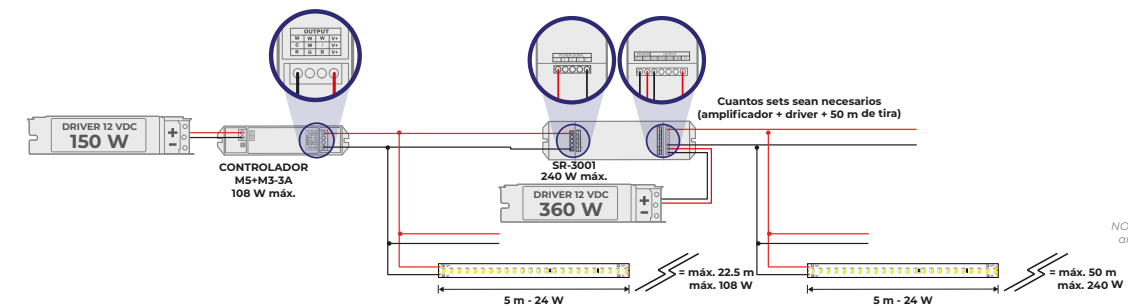

Conexión en paralelo: metros ilimitados con controlador de efectos de luz y efectos (sincronizados)  
**Total = crecimiento ilimitado**  
**Driver: 360 w**

NOTA: El modelo del driver requerido para alimentar cada amplificador es determinado por los watts totales de las tiras conectadas a cada amplificador

## ACCESORIOS

\*No incluidos



\*Para más información acerca de controladores compatibles, ir a la página 119

## TLED-2835-IP66-SS

TIRA FLEXIBLE 60 LEDS POR METRO, 2835 SMD, EXTERIOR, EN FORMA DE "S".



12V



SUGERENCIAS DE USO.



**Longitud:** 5 m | 0.6 cm | 0.135 cm

**Corte:** Cada 10 cm

**LEDs por metro:** 60 LEDS

**Tipo de LED:** 2835 SMD

**Crecimiento:** Máximo crecimiento en serie 5 metros

**Uso:** Exterior

**Horas de vida:** 30,000 horas

**Atenuable:** Sí

**Controlador compatible:** M5+M3-3A

**Garantía:** 3 años

**Conector:** Cables sin conector

**Alimentación:** 12 V<sub>ca</sub>

**Potencia:** 15 W x 5 m | 3 W x m

**Índice de protección:** IP66

**Índice de reproducción cromática:** >80

**Temperatura de trabajo:** -20° | 40° C

**Ángulo de iluminación:** 120°

**Accesorios incluidos:** N/A

**Norma:** NOM-003-SCFI-2014 (NMX-J-521 / 1-ANCE)



Doblez de 90°



Doblez de 45°



Doblez de 15°



CONTROLADOR COMPATIBLE  
M5+M3-3A  
Página 120

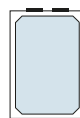

7000K ± 300K

\*Para más información acerca de controladores compatibles, ir a la página 119

# MLED-60-14.4W-5050

TIRA FLEXIBLE 60 LEDS POR METRO, 5050 SMD, INTERIOR.



**Longitud:** 5 m | 1.0 cm | 0.25 cm  
**Corte:** Cada 5 cm  
**LEDs por metro:** 60 LEDS  
**Tipo de LED:** 5050 SMD  
**Crecimiento:** Máximo crecimiento en serie 5 metros  
**Uso:** Interior  
**Horas de vida:** 30,000 horas  
**Atenuable:** Sí  
**Controlador compatible:** M5+M3-3A  
**Garantía:** 5 años

**Conector:** Plug-in  
**Alimentación:** 12 V<sub>DC</sub>  
**Potencia:** 72 W x 5 m | 14.4 W x m  
**Índice de protección:** IP20  
**Índice de reproducción cromática:** >80  
**Temperatura de trabajo:** -20° | 50° C  
**Ángulo de iluminación:** 120°  
**Accesorios incluidos:** N/A  
**Norma:** NOM-003-SCFI-2014 (NMX-J-521 / 1-ANCE)

## DIAGRAMAS DE CONEXIÓN

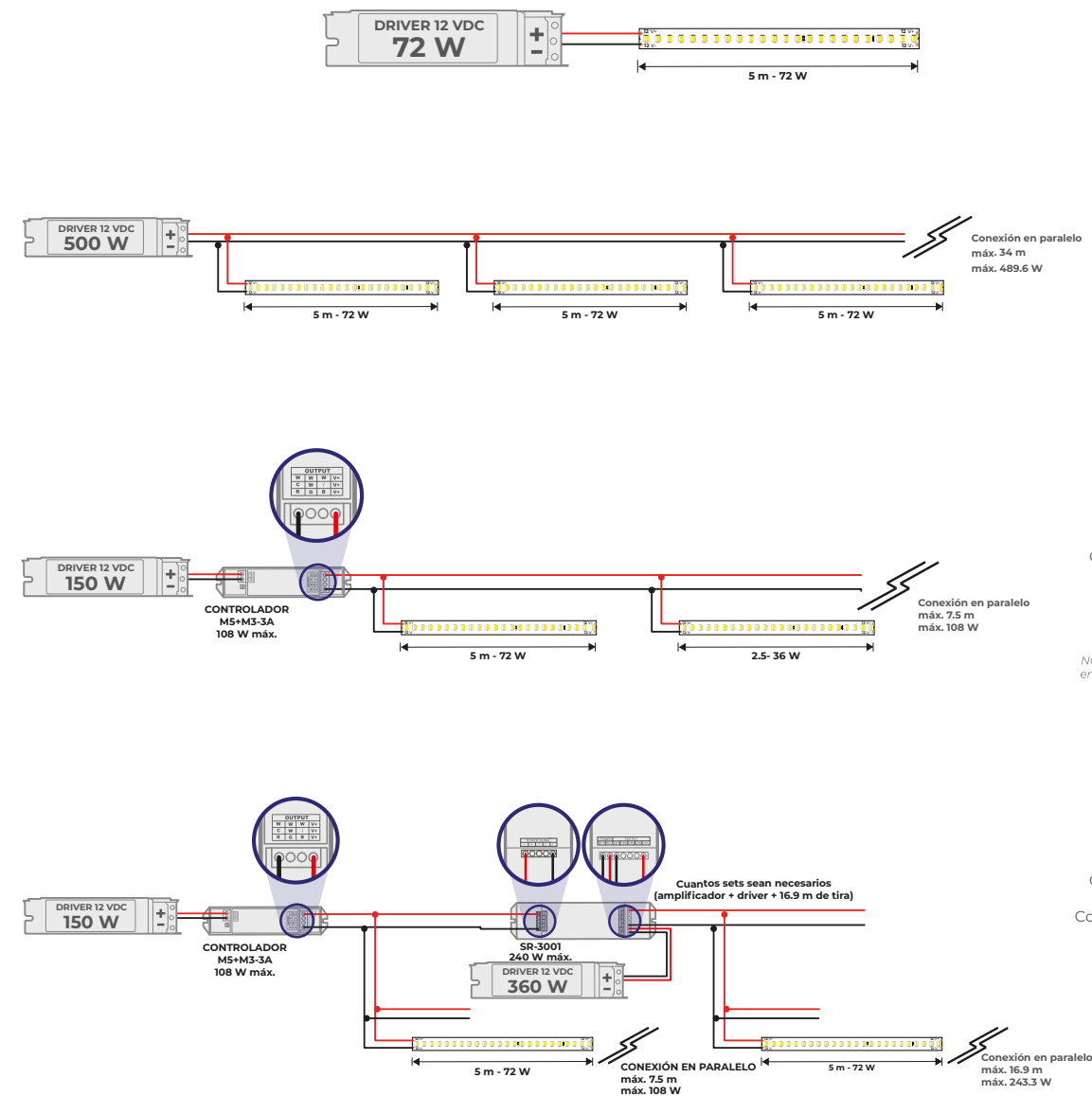

Conexión en serie: Máx 5 m.  
**Total = 5 m máximo ó 1 tira**  
**Driver: 72 w**  
 NOTA: El modelo del driver requerido se determina en base a los Watts totales de las tiras conectadas.

Conexión en paralelo: Máx 34 m.  
**Total = 34 m máximo ó 6.8 tiras**  
**Driver: 500 w**  
 NOTA: El modelo del driver requerido se determina en base a los Watts totales de las tiras conectadas.

Con controlador de efectos de luz y efectos (sincronizados)  
 Conexión en paralelo: Máx. 7.5 m  
**Total = 7.5 m máximo ó 1.5 tiras**  
**Driver: 150 W**  
 NOTA: El modelo del driver requerido se determina en base a los Watts totales de las tiras conectadas.

Con controlador de efectos de luz y efectos (sincronizados)  
 Conexión en paralelo: metros ilimitados  
**Total = crecimiento ilimitado**  
**Driver: 360 W**  
 NOTA: El modelo del driver requerido para alimentar cada amplificador es determinado por los watts totales de las tiras conectadas a cada amplificador.

## ACCESORIOS

\*No incluidos



CÓDIGO	TEMPERATURA DE COLOR	LÚMENES /METRO	EFICACIA LUMINOSA
MLED-60-14.4W-5050/BC	Blanco Cálido	937 lm	110.11 lm/W
MLED-60-14.4W-5050/LD	Luz de Día	872 lm	95 lm/W

### TEMPERATURAS DE COLOR DISPONIBLES:

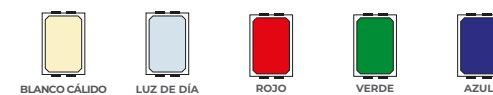

\*Colores sobre pedido

# MLED-60-IP68-5050

TIRA FLEXIBLE 60 LEDS POR METRO, 5050 SMD, SUMERGIBLE.

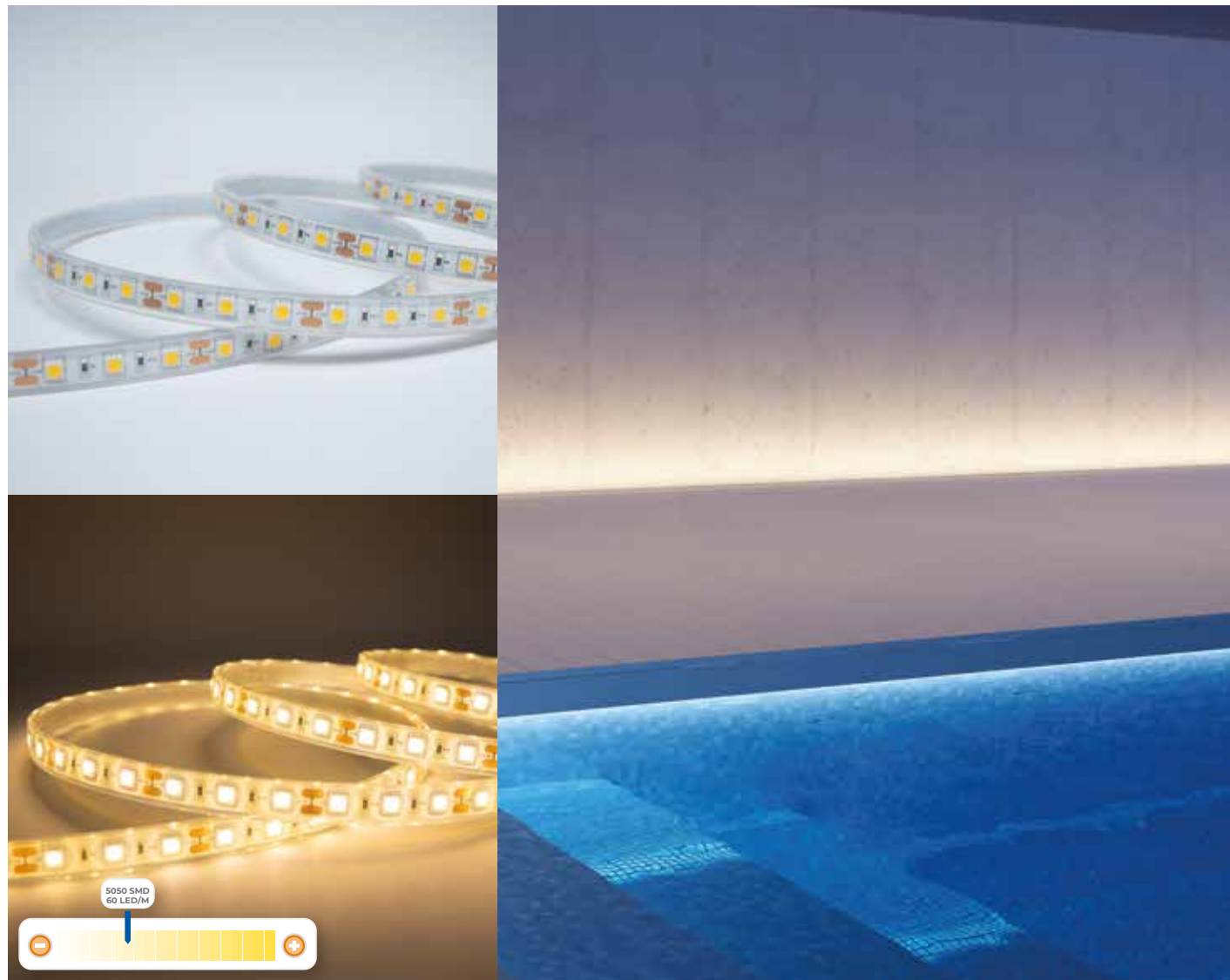

**Longitud:** 5 m | 1.0 cm | 0.393 cm  
**Corte:** Cada 5 cm  
**LEDs por metro:** 60 LEDS  
**Tipo de LED:** 5050 SMD  
**Crecimiento:** Máximo crecimiento en serie 5 metros  
**Uso:** Sumergible  
**Horas de vida:** 30,000 horas  
**Atenuable:** Sí  
**Controlador compatible:** M5+M3-3A | C-RGBW-TUYA  
**Garantía:** 3 años

**Conector:** Plug-in  
**Alimentación:** 12V  $\bar{m}$   
**Potencia:** 25 W x 5 m | 5 W x m  
**Índice de protección:** IP68  
**Índice de reproducción cromática:**  $\geq 70$   
**Temperatura de trabajo:** -20° | 50° C  
**Ángulo de iluminación:** 120°  
**Accesorios incluidos:** 10 Clips + 2 tapas finales  
**Norma:** NOM-003-SCFI-2014 (NMX-J-521/1-ANCE-2012)

CÓDIGO	TEMPERATURA DE COLOR	LÚMENES /METRO	EFICACIA LUMINOSA
MLED-60-IP68-5050/BC	Blanco Cálido 3000K±300K	650 lm	70 lm/W
MLED-60-IP68-5050/LD	Luz de Día 6500K±300K	643 lm	76.55 lm/W

### TEMPERATURAS DE COLOR DISPONIBLES:



## DIAGRAMAS DE CONEXIÓN

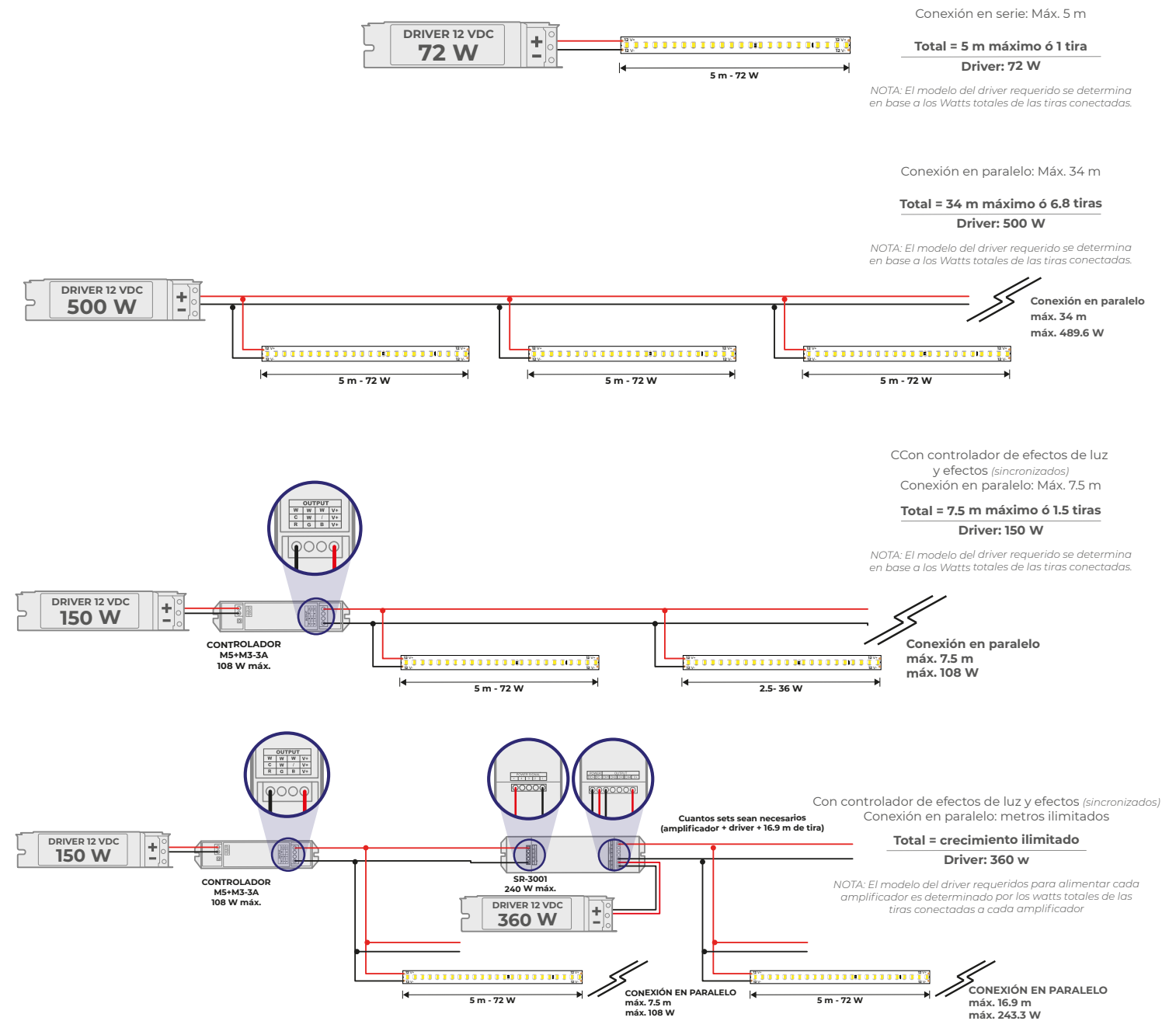

## ACCESORIOS

\*No incluidos



\*Para más información acerca de controladores compatibles, ir a la página 119

# MLED-120-28.8W-5

TIRA FLEXIBLE 120 LEDS POR METRO, 2835 SMD, INTERIOR.

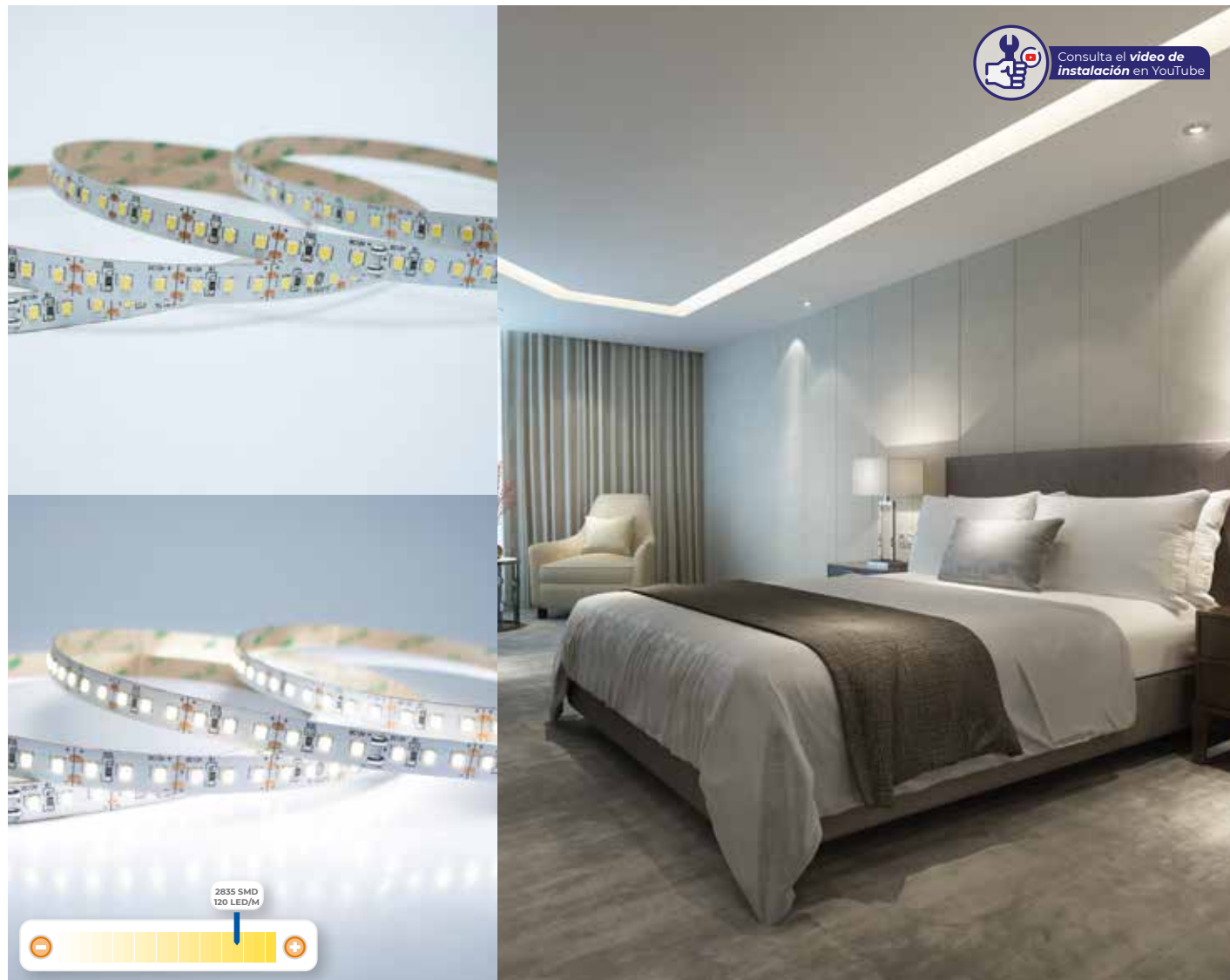

Consulta el video de instalación en YouTube

**Longitud:** 5 m | 1.0 cm | 0.2 cm  
**Corte:** Cada 2.5 cm  
**LEDs por metro:** 120 LEDS  
**Tipo de LED:** 2835 SMD  
**Crecimiento:** Máximo crecimiento en serie 5 metros  
**Uso:** Interior  
**Horas de vida:** 30,000 horas  
**Atenuable:** Sí  
**Controlador compatible:** M5+M3-3A | C-RGBW-TUYA  
**Garantía:** 5 años

**Conector:** Cables sin conector  
**Alimentación:** 12V ~  
**Potencia:** 140 W x 5 m | 28 W x m  
**Índice de protección:** IP20  
**Índice de reproducción cromática:** ≥80  
**Temperatura de trabajo:** -20° | 40° C  
**Ángulo de iluminación:** 120°  
**Accesorios incluidos:** 10 Clips  
**Norma:** NOM-003-SCFI-2014 (NMX-J-521 / 1-ANCE)

CÓDIGO	TEMPERATURA DE COLOR	LÚMENES /METRO	EFICACIA LUMINOSA
MLED-120-28.8W-5/BC	Blanco Cálido 3000K±300K	1632 lm	90 lm/W
MLED-120-28.8W-5/LD	Luz de Día 6500K±300K	1685 lm	101 lm/W

TEMPERATURAS DE COLOR DISPONIBLES:



## DIAGRAMAS DE CONEXIÓN

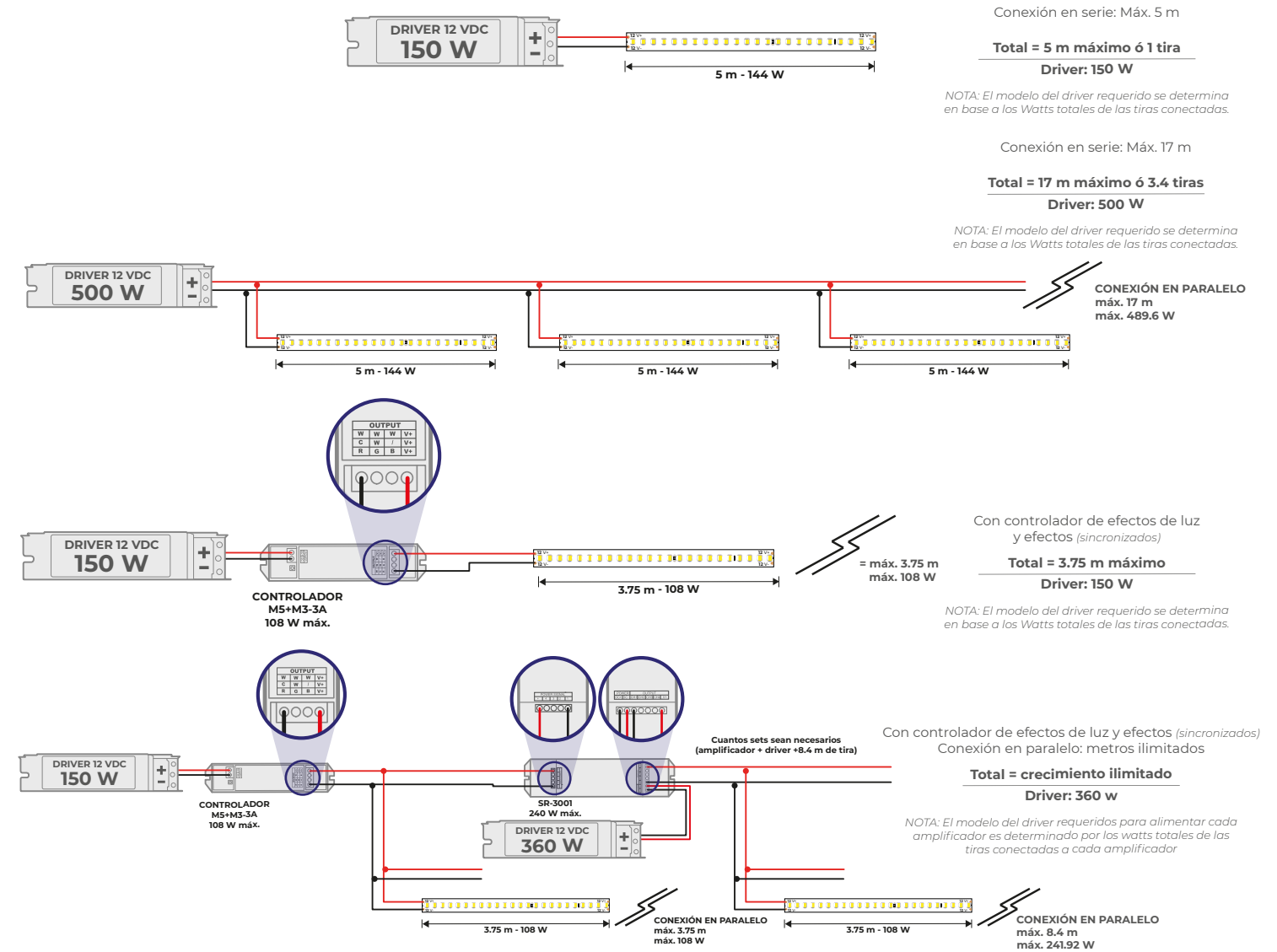

## ACCESORIOS

\*No incluidos



\*Para más información acerca de controladores compatibles, ir a la página 119

## LÍNEAS DE TIRAS LED DE BAJA ESPECIFICACIÓN



Para una iluminación indirecta, integra tiras flexibles de LED de la línea Hábitat. Una opción sutil y funcional que aporta una luz ambiental y además acentúa los pequeños detalles de forma muy económica. La variedad en las tiras flexibles de LED permite su uso en interiores y exteriores.

Por su flexibilidad y tamaño resulta fácil su colocación en esquinas y lugares estrechos. Se recomienda su uso en cajillos, nichos o contornos de cualquier tipo de muebles.

CÓDIGO	TEMPERATURA DE COLOR	LED/m	IP	LONGITUD	LÚMENES TOTALES	EFICACIA LUMINOSA	POTENCIA	ALIMENTACIÓN	ÁNGULO DE ILUMINACIÓN	CORTE	TIEMPO DE VIDA
H-TLED-120-2835/BC	Blanco Cálido 3000K-3300K	120	IP20	5 m	5800 lm	117.6 lm/W	10 W/m   50 W/5m	12 V <sub>m</sub>	120°	Cada 2.5 cm	15,000 horas
H-TLED-120-2835/LD	Luz de Día 6500K-3300K	120	IP20	5 m	6250 lm	125 lm/W	10 W/m   50 W/5m	12 V <sub>m</sub>	120°	Cada 2.5 cm	15,000 horas
H-TLED-60-2835/BC	Blanco Cálido 3000K-3300K	60	IP20	5 m	2500 lm	100 lm/W	5 W/m   25 W/5m	12 V <sub>m</sub>	120°	Cada 5 cm	15,000 horas
H-TLED-60-2835/LD	Luz de Día 6500K-3300K	60	IP20	5 m	2250 lm	90 lm/W	5 W/m   25 W/5m	12 V <sub>m</sub>	120°	Cada 5 cm	15,000 horas
H-TLED-60-5050/BC	Blanco Cálido 3000K-3300K	60	IP20	5 m	2250 lm	45 lm/W	10 W/m   50 W/5m	12 V <sub>m</sub>	120°	Cada 5 cm	15,000 horas
H-TLED-60-5050/LD	Luz de Día 6500K-3300K	60	IP20	5 m	2000 lm	40 lm/W	10 W/m   50 W/5m	12 V <sub>m</sub>	120°	Cada 5 cm	15,000 horas
H-TLED-60-IP65-2835/BC	Blanco Cálido 3000K-3300K	60	IP65	5 m	2250 lm	90 lm/W	5 W/m   25 W/5m	12 V <sub>m</sub>	120°	Cada 5 cm	15,000 horas
H-TLED-60-IP65-2835/LD	Luz de Día 6500K-3300K	60	IP65	5 m	1750 lm	70 lm/W	5 W/m   25 W/5m	12 V <sub>m</sub>	120°	Cada 5 cm	15,000 horas
H-TLED-60-IP65-5050/BC	Blanco Cálido 3000K-3300K	60	IP65	5 m	2000 lm	40 lm/W	11 W/m   55 W/5m	12 V <sub>m</sub>	120°	Cada 5 cm	15,000 horas
H-TLED-60-IP65-5050/LD	Luz de Día 6500K-3300K	60	IP65	5 m	1500 lm	30 lm/W	11 W/m   55 W/5m	12 V <sub>m</sub>	120°	Cada 5 cm	15,000 horas

## INTERIOR



### H-TLED-60-2835

Tira flexible de LED 2835 SMD 12V  
IP20: uso interior, 60 LED/M

Requiere driver de 12V

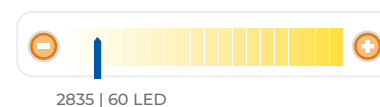

### H-TLED-60-5050

Tira flexible de LED 5050 SMD 12V  
IP20: uso interior, 60 LED/M

Requiere driver de 12V

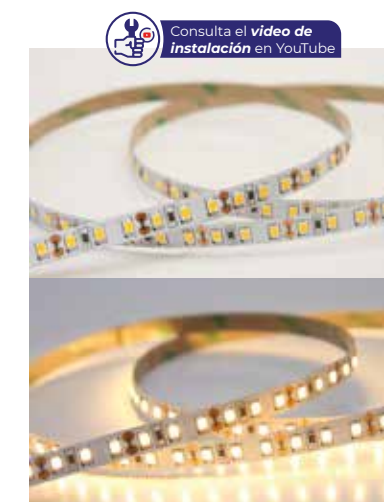
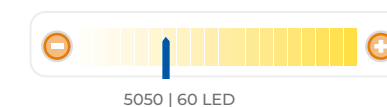

### H-TLED-120-2835

Tira flexible de LED 2835 SMD 12V  
IP20: uso interior, 120 LED/M

Requiere driver de 12V

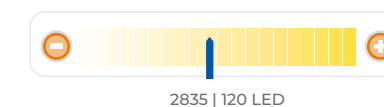

## EXTERIOR



### H-TLED-60-IP65-2835

Tira flexible de LED 2835 SMD 12V  
IP65: uso exterior, 60 LED/M

Requiere driver de 12V



### H-TLED-60-IP65-5050

Tira flexible de LED 5050 SMD 12V  
IP65: uso exterior, 60 LED/M

Requiere driver de 12V

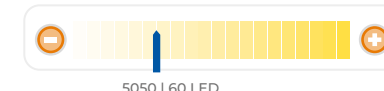

# TLED-30-5050-RGB

TIRA FLEXIBLE 30 LEDS POR METRO, 5050 SMD, INTERIOR.



**Longitud:** 5 m | 1.0 cm | 0.2 cm  
**Corte:** Cada 10 cm  
**LEDs por metro:** 30 LEDS  
**Tipo de LED:** 5050 SMD  
**Crecimiento:** Máximo crecimiento en serie 5 metros  
**Uso:** Interior  
**Horas de vida:** 30,000 horas  
**Atenuable:** Sí  
**Controlador compatible:** C-RGBW-TUYA  
**Garantía:** 5 años

**Conector:** Cables sin conector  
**Alimentación:** 12 V<sub>cc</sub>  
**Potencia:** 25 W x 5 m | 5 W x m  
**Índice de protección:** IP20  
**Índice de reproducción cromática:** N/A  
**Temperatura de trabajo:** -20° | 50° C  
**Ángulo de iluminación:** 120°  
**Accesorios incluidos:** N/A  
**Norma:** NOM-003-SCFI-2014 (NMX-J-521 / 1-ANCE)

CÓDIGO	TEMPERATURA DE COLOR	LÚMENES /METRO	EFICACIA LUMINOSA
TLED-30-5050/RGB	RGB	N/A	38.01 lm/W

\*Para más información acerca de controladores compatibles, ir a la página 119

TEMPERATURAS DE COLOR DISPONIBLES:



## DIAGRAMAS DE CONEXIÓN

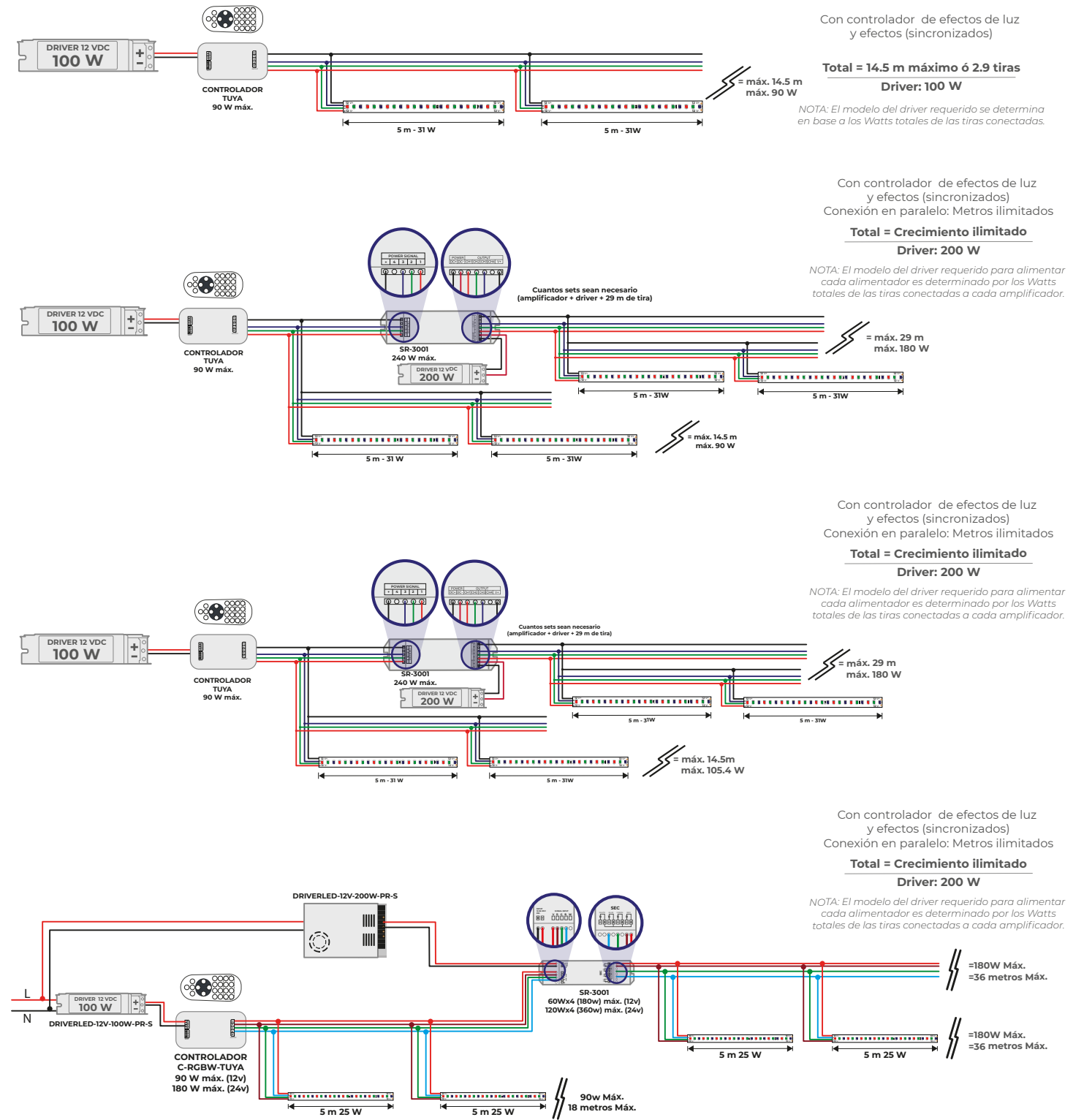

## ACCESORIOS

\*No incluidos



# TLED-30-IP68-12V/RGB

TIRA FLEXIBLE 30 LEDS POR METRO, 5050 SMD, SUMERGIBLE.



Consulta el **video de instalación** en YouTube

**Longitud:** 5 m | 1.2 cm | 0.45 cm

**Corte:** Cada 10 cm

**LEDs por metro:** 30 LEDS

**Tipo de LED:** 5050 SMD

**Crecimiento:** Máximo crecimiento en serie 5 metros

**Uso:** Sumergible

**Horas de vida:** 30,000 horas

**Atenuable:** Sí

**Controlador compatible:** C-RGBW-TUYA

**Garantía:** 3 años

**Conector:** Cables sin conector

**Alimentación:** 12 V<sub>cc</sub>

**Potencia:** 25 W x 5 m | 5 W x m

**Índice de protección:** IP68

**Índice de reproducción cromática:** N/A

**Temperatura de trabajo:** -20° | 50° C

**Ángulo de iluminación:** 120°

**Accesorios incluidos:** 10 Clips

**Norma:** NOM-003-SCFI-2014 (NMX-J-521 / 1-ANCE)

## DIAGRAMAS DE CONEXIÓN

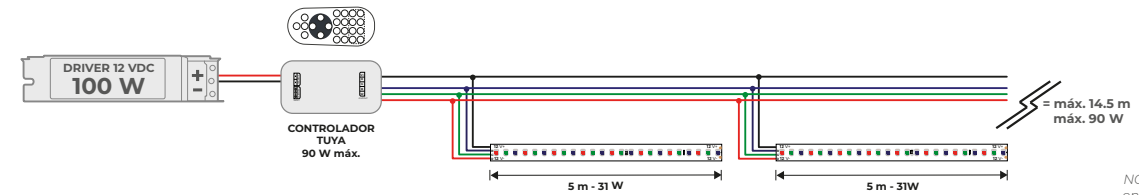

NOTA: El modelo del driver requerido se determina en base a los Watts totales de las tiras conectadas.

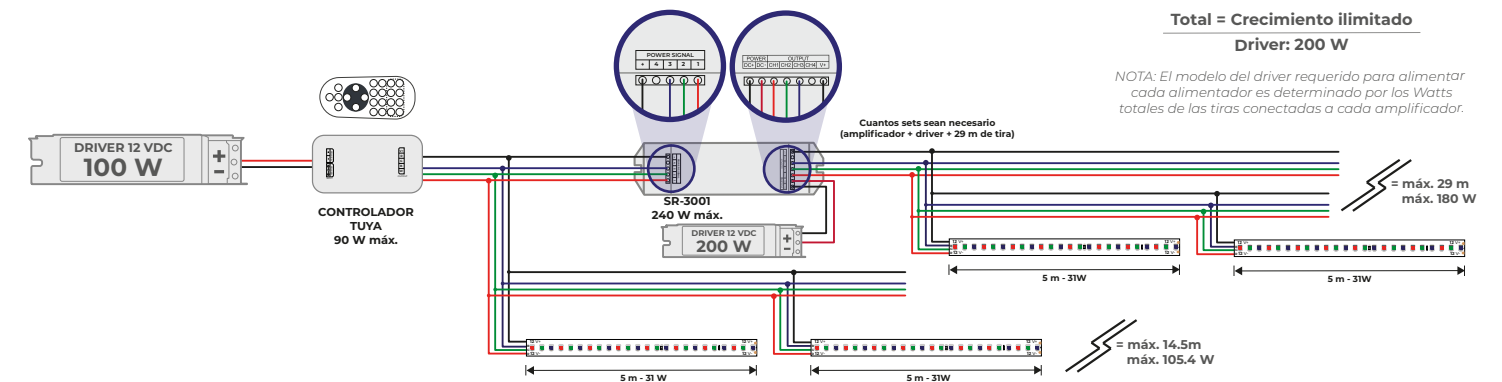
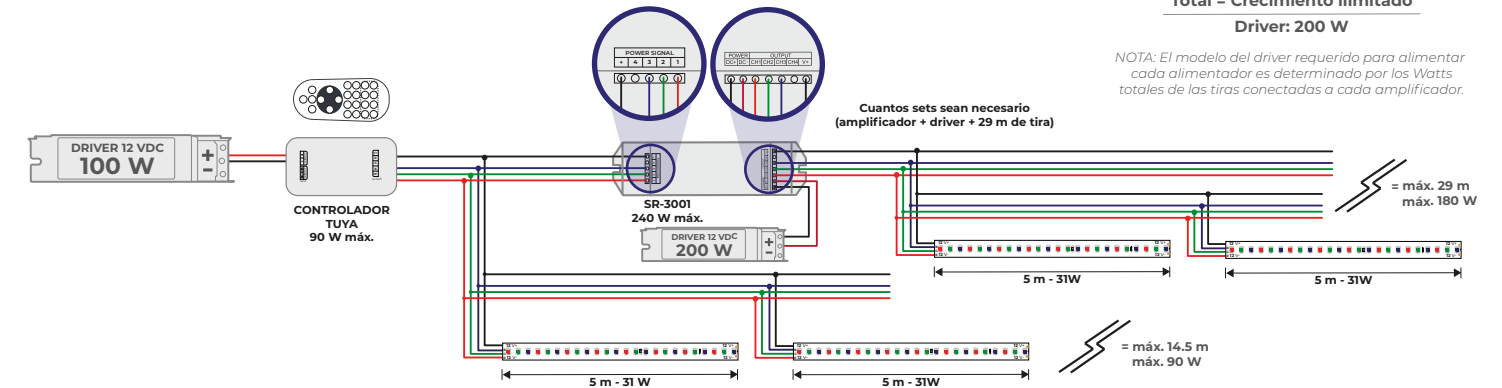

## ACCESORIOS

\*No incluidos



CONTROLADOR COMPATIBLE  
 C-RGBW-TUYA  
 Página 121

CÓDIGO	TEMPERATURA DE COLOR	LÚMENES /METRO	EFICACIA LUMINOSA
TLED-30-IP68-12V/RGB	RGB	N/A	26.50 lm/W

TEMPERATURAS DE COLOR DISPONIBLES:



\*Para más información acerca de controladores compatibles, ir a la página 119



# TCH-LED-5050/RGB

TIRA FLEXIBLE 30 LEDS POR METRO, 5050 SMD, EXTERIOR.



Consulta el **video de instalación** en YouTube

**Longitud:** 5 m | 1.2 cm | 0.45 cm

**Corte:** Cada 3.3 cm

**LEDs por metro:** 30 LEDS

**Tipo de LED:** 5050 SMD

**Crecimiento:** Máximo crecimiento en serie 5 metros

**Uso:** Exterior

**Horas de vida:** 30,000 horas

**Atenuable:** Sí

**Controlador compatible:** SPI-16S+M16S

**Garantía:** 3 años

**Conector:** Plug-in

**Alimentación:** 12 V $\overline{m}$

**Potencia:** 20 W x 5 m | 4 W x m

**Índice de reproducción cromática:** N/A

**Temperatura de trabajo:** -20° | 50° C

**Ángulo de iluminación:** 120°

**Accesorios incluidos:** 10 Clips

**Norma:** NOM-003-SCFI-2014 (NMX-J-521 / 1-ANCE)

CÓDIGO	TEMPERATURA DE COLOR	LÚMENES /METRO	EFICACIA LUMINOSA
TCH-LED-5050/RGB	DINÁMICO	N/A	25 lm/W

\*Para más información acerca de controladores compatibles, ir a la página 119

TEMPERATURAS DE COLOR DISPONIBLES:



DINÁMICO

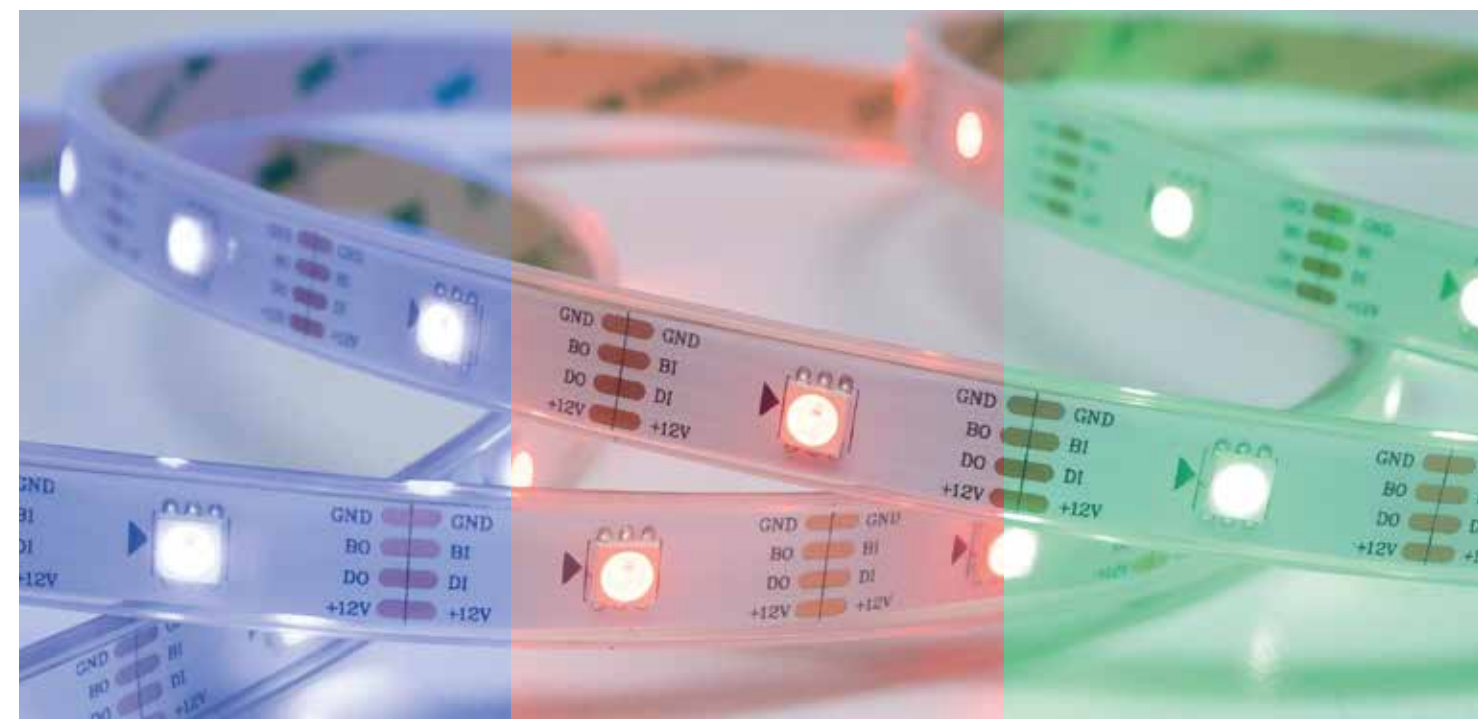

## DIAGRAMAS DE CONEXIÓN

Con controlador de efectos de luz y efectos (sincronizados)  
Conexión para tira digital

**Total = 20.8 m máximo ó 4.1 tiras**  
**Driver: 60 w**

NOTA: Para realizar una extensión, en un tramo igual o mayor a 5 m, emplear un tramo de la misma tira para realizar la extensión.

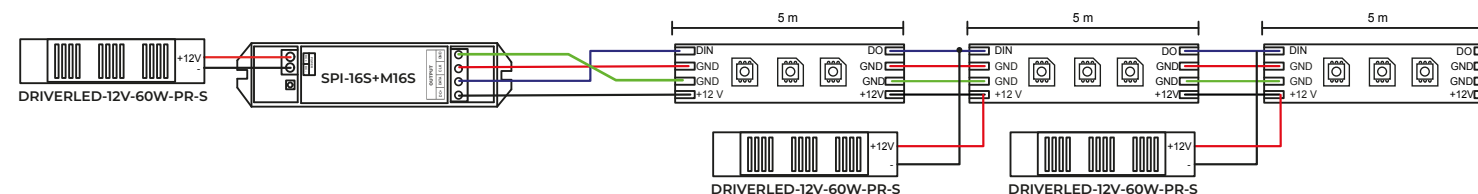

## ACCESORIOS

\*No incluidos



MLED-GF-10PCS



MLED-60-6WP-RGB



CONTROLADOR INDISPENSABLE  
SPI-16S+M16S  
Página 120

# TLED-60-IP67-RGBW

TIRA FLEXIBLE 60 LEDS POR METRO, 5050 SMD, EXTERIOR.



Consulta el **video de instalación** en YouTube

## DIAGRAMAS DE CONEXIÓN

Con controlador de efectos de luz y efectos (sincronizados)

**Total = 10 m máximo ó 2 tiras**  
**Driver: 150 W**

NOTA: El modelo del driver requerido se determina en base a los Watts totales de las tiras conectadas.

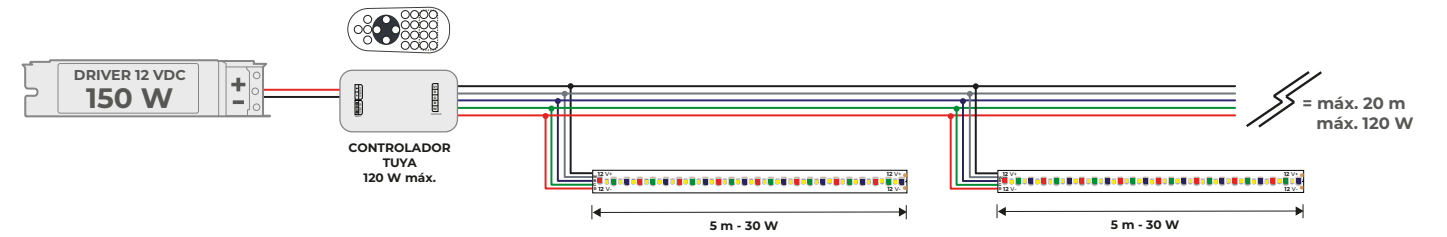

Con controlador de efectos de luz y efectos (sincronizados)  
Conexión en paralelo: Metros ilimitados

**Total = Crecimiento ilimitado**  
**Driver: 360 W**

NOTA: El modelo del driver requerido para alimentar cada alimentador es determinado por los Watts totales de las tiras conectadas a cada amplificador.

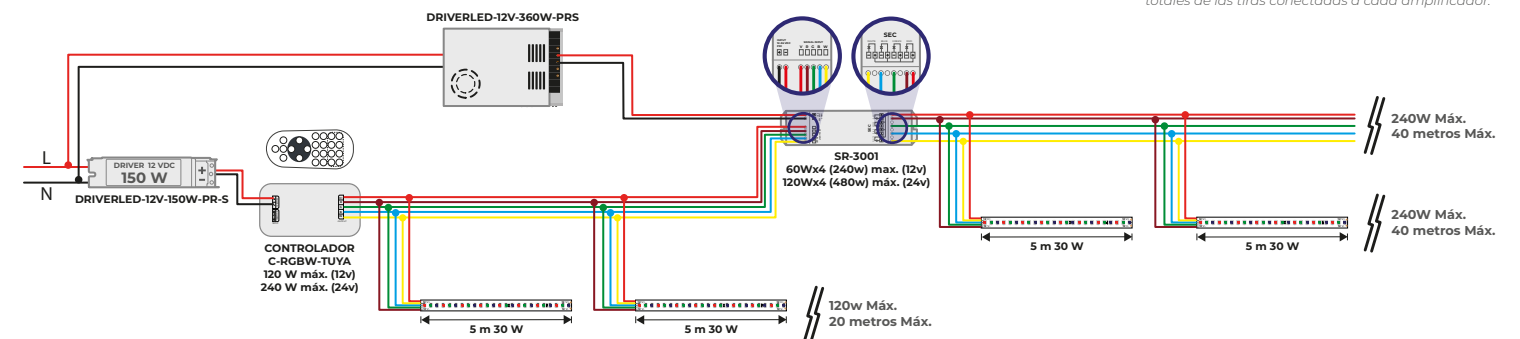

**Longitud:** 5 m | 1.2 cm | 0.383 cm  
**Corte:** Cada 10 cm  
**LEDs por metro:** 60 LEDS  
**Tipo de LED:** 5050 SMD y 2835 SMD  
**Crecimiento:** Máximo crecimiento en serie 5 metros  
**Uso:** Exterior  
**Horas de vida:** 30,000 horas  
**Atenuable:** Sí  
**Controlador compatible:** C-RGBW-TUYA  
**Garantía:** 3 años

**Conector:** Cables sin conector  
**Alimentación:** 12 V<sub>DC</sub>  
**Potencia:** 30 W x 5 m | 6 W x m  
**Índice de protección:** IP67  
**Índice de reproducción cromática:** ≥80  
**Temperatura de trabajo:** -20° | 50° C  
**Ángulo de iluminación:** 120°  
**Accesorios incluidos:** 10 Clips  
**Norma:** NOM-003-SCFI-2014 (NMX-J-521 / 1-ANCE)

## ACCESORIOS

\*No incluidos



CÓDIGO	TEMPERATURA DE COLOR	LÚMENES /METRO	EFICACIA LUMINOSA
TLED-60-IP67-RGBW/BC	3000K±300K	450 lm	54 lm/W
TLED-60-IP67-RGBW/LD	6500K±300K	447.5 lm	52 lm/W

TEMPERATURAS DE COLOR DISPONIBLES:

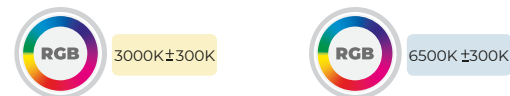

\*Para más información acerca de controladores compatibles, ir a la página 119

**MLED-60-IP45-127V-CD**  
**MLED-60-IP45-5050-127V-CD**



TIRA FLEXIBLE 60 LEDS POR METRO,  
 2835 SMD | 5050 SMD, EXTERIOR.

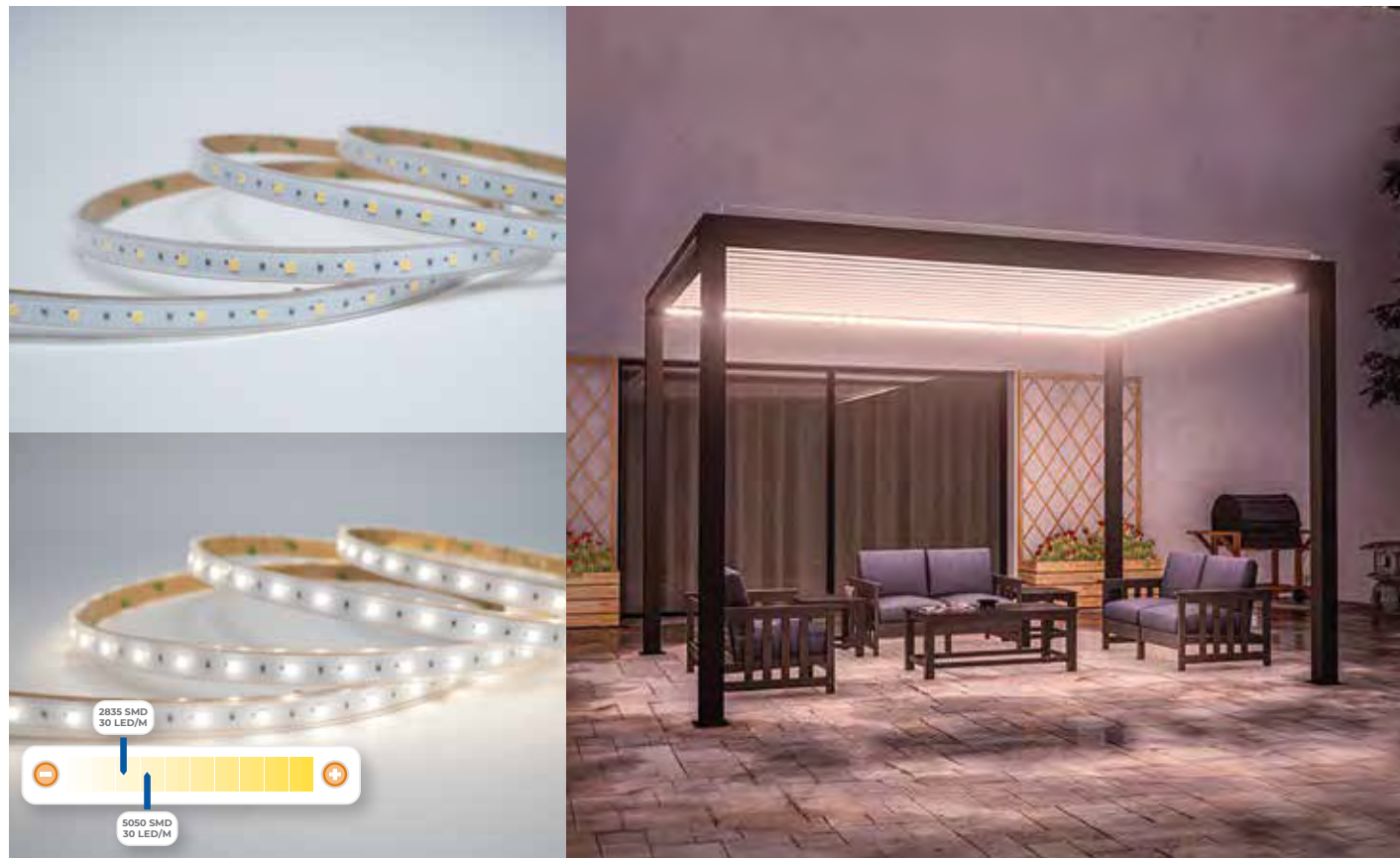

**Longitud:** 5 m | 1.0 cm | 0.365 cm  
 5 m | 1.2 cm | 0.376 cm

**Corte:** Cada 50 cm

**LEDs por metro:** 60 LEDS

**Tipo de LED:** 2835 SMD | 5050 SMD

**Crecimiento:** Máximo crecimiento en serie 25 metros

**Uso:** Exterior

**Horas de vida:** 30,000 horas

**Tiempo de encendido:** 10 Horas consecutivas  
 con un reposo de 2 horas

**Atenuable:** Sí

**Garantía:** 3 años

**Conector:** Conector especial de clavija incluida

**Alimentación:** 127 V~ | 60 Hz

**Potencia:** 60 W x 5 m | 12 W x m,  
 72 W x 5 m | 14.4 W x m

**Índice de protección:** IP45

**Índice de reproducción cromática:** 70 | 75 | N/A

**Temperatura de trabajo:** -20° | 50° C

**Ángulo de iluminación:** 120°

**Accesorios incluidos:** 10 Clips + 1 cable de alimentación.

**Norma:** NOM-003-SCFI-2014 (NMX-J-521 / 1-ANCE)



CÓDIGO	TEMPERATURA DE COLOR	LÚMENES /METRO	EFICACIA LUMINOSA
MLED-60-IP45-127V-CD/BC	Blanco Cálido <span style="background-color: #f9c99d; border: 1px solid black; padding: 2px;">3000K-3000K</span>	376 lm	38.16 lm/W
MLED-60-IP45-127V-CD/BN	Blanco Neutro <span style="background-color: #e0e0e0; border: 1px solid black; padding: 2px;">4000K-3000K</span>	1650 lm	27.5 lm/W
MLED-60-IP45-127V-CD/LD	Luz de Día <span style="background-color: #a0c0ff; border: 1px solid black; padding: 2px;">6500K-3000K</span>	369 lm	36.88 lm/W
MLED-60-IP45-127V-CD/AMB	Ámbar <span style="background-color: #e0a040; border: 1px solid black; padding: 2px;">Ambar</span>	22.42 lm	2.04 lm/W
MLED-60-IP45-5050-127V-CD/2500K	2500K <span style="background-color: #f9c99d; border: 1px solid black; padding: 2px;">2500K</span>	908 lm	61 lm/W
MLED-60-IP45-5050-127V-CD/BC	Blanco Cálido <span style="background-color: #f9c99d; border: 1px solid black; padding: 2px;">3000K-3000K</span>	956.4 lm	65.51 lm/W
MLED-60-IP45-5050-127V-CD/BN	Blanco Neutro <span style="background-color: #e0e0e0; border: 1px solid black; padding: 2px;">4000K-3000K</span>	5200 lm	80 lm/W
MLED-60-IP45-5050-127V-CD/LD	Luz de Día <span style="background-color: #a0c0ff; border: 1px solid black; padding: 2px;">6500K-3000K</span>	965 lm	65.62 lm/W
MLED-60-IP45-5050-127V-CD/AMB	Ambar <span style="background-color: #e0a040; border: 1px solid black; padding: 2px;">Ambar</span>	74 lm	6 lm/W



**ACCESORIOS**

\*No incluidos



MLED-127V-IP45-FP-CD



MLED-GF-10PCS

TABLA COMPARATIVA DE TIRAS FLEXIBLES DE LED

TIRA FLEXIBLE DE LED	Archivos .ies disponibles	Temperatura de color controlada	Base de led de cobre	PCB de cobre de doble capa	Ancho de tira	PVC de alta calidad	Página donde se encuentra
TLED-168-2110	■	■	■	■	4 mm	■	Pág. 80
TLED-280-2110	■	■	■	■	10 mm	■	Pág. 82
TLED-280-2110-IP66	■	■	■	■	12 mm	■	Pág. 84
TLED-COB-10W	■	■	■	■	11 mm	■	Pág. 86
TLED-COB-10W-DUAL	■	■	■	■	11 mm	■	Pág. 88
TLED-COB-10W-RGB	■	■	■	■	11 mm	■	Pág. 90
MLED-60-4.8W-5	■	■	■	■	8 mm	■	Pág. 92
MLED-60-IP68-12V	■	■	■	■	10 mm	■	Pág. 94
TLED-2835-IP66-SS	■	■	■	■	6 mm	■	Pág. 96
MLED-60-14.4W-5050	■	■	■	■	10 mm	■	Pág. 98
MLED-60-IP68-5050	■	■	■	■	10 mm	■	Pág. 100
MLED-120-28.8W-5	■	■	■	■	10 mm	■	Pág. 102
TLED-30-5050/RGB	■	■	■	■	10 mm	■	Pág. 106
TLED-30-IP68-12V/RGB	■	■	■	■	12 mm	■	Pág. 108
TCH-LED-5050/RGB	■	■	■	■	12 mm	■	Pág. 110
TLED-60-IP67-RGBW	■	■	■	■	12 mm	■	Pág. 112
MLED-60-IP45-5050-127V-CD	■	■	■	■	12 mm	■	Pág. 114
MLED-60-IP45-127V-CD	■	■	■	■	10 mm	■	Pág. 114

ESCALA DE COLOR

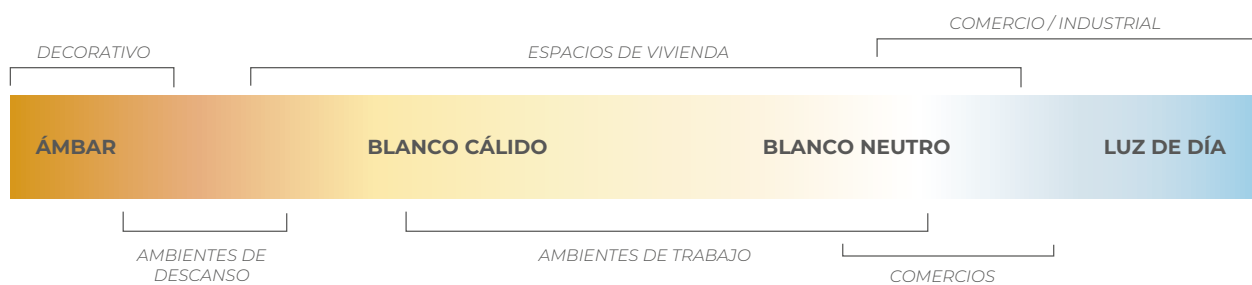

TEMPERATURA DE COLOR	GRADOS KELVIN	DESCRIPCIÓN	ASOCIACIÓN	ESPACIOS RECOMENDADOS
ÁMBAR	ÁMBAR	Usualmente son luces de color amarillas o muy anaranjadas, como la luz de una vela, una llama de fuego o una puesta de sol.	Estados de ánimo de relajación, incita al descanso y al sueño.	Ambientes relajantes. Estancias y salas de estar de cabañas y casas de playa. En restaurantes, pubs y bares con ambientes románticos o íntimos.
BLANCO CÁLIDO	3000 K	Luz levemente anaranjada, como la del sol de la tarde. De este color son la mayoría de las bombillas incandescentes tradicionales.	Ambientes de descanso, esparcimiento y lectura, tanto en hogares como en lugares públicos. Es un tono de luz que tranquiliza.	Restaurantes, cafés y tiendas de carácter hogareños. En dormitorios, salas de tv, terrazas, jardines y el hogar en general. En hoteles y espacios públicos relajados como pasillos y recepciones.
BLANCO NEUTRO	4100 K	Luz blanca bastante neutra y sin color aparente, como la del sol en la mañana.	Espacios públicos, áreas de trabajo e iluminación comercial. Su tono neutro, levanta el ánimo, mejora la productividad y realiza los colores de los objetos.	Tiendas comerciales, cocinas y baños de hogar, restaurantes, espacios públicos dinámicos y concurridos, auditorios y salones de eventos. En estacionamientos, bibliotecas y áreas de lectura intensa. En oficinas y estaciones de trabajo.
LUZ DE DÍA	6500 K	Luz muy blanca y levemente azulada, como la del sol a pleno día. De este color son la mayoría de tubos fluorescentes tradicionales.	Áreas de trabajo industrial, áreas de trabajo con alimentos, vitrinas de comida u oficinas donde se requiere mucha productividad y atención.	Cocinas industriales, vitrinas de comida y vitrinas refrigeradas. Almacenes industriales. Frigoríficos. En oficinas grandes y muy activas, baños públicos, linternas y focos proyectores de canchas y estacionamientos.

GUÍA PARA LA IDENTIFICACIÓN DE Tiras flexibles de LED

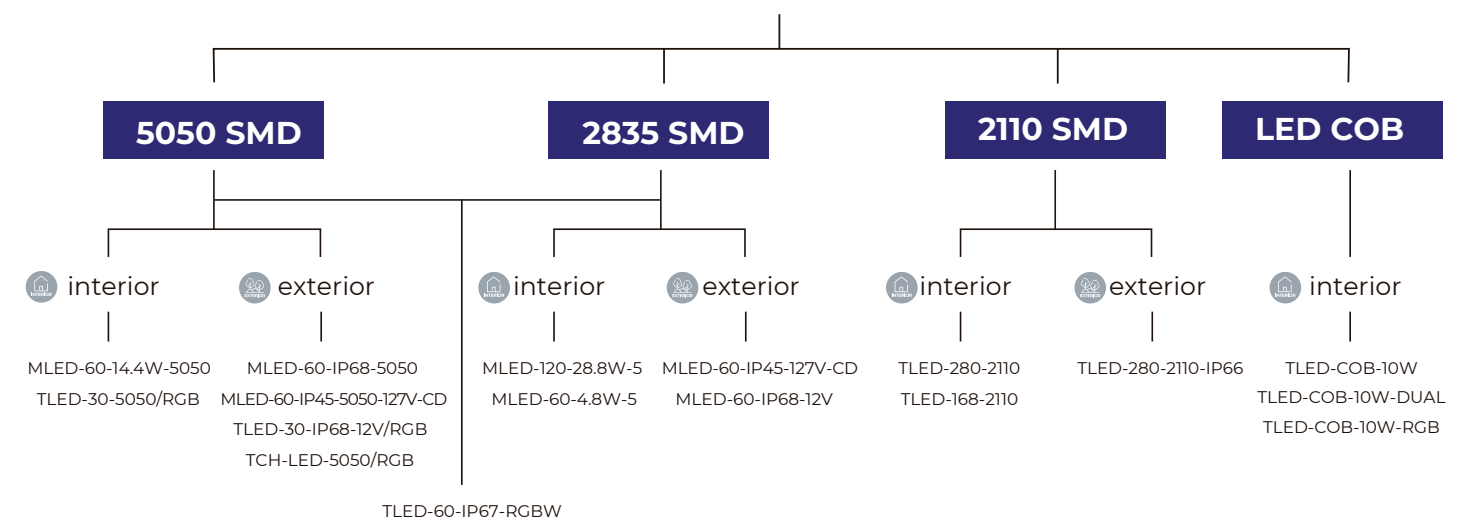

INTENSIOMETRO TLapps

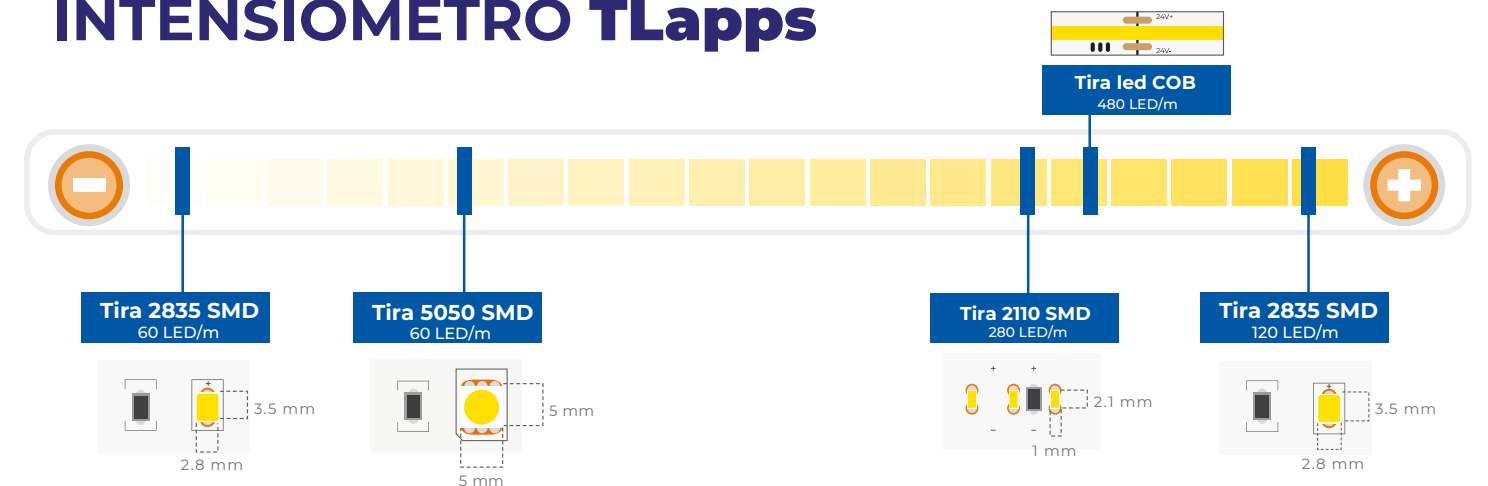

IDENTIFICA TU TIRA LED

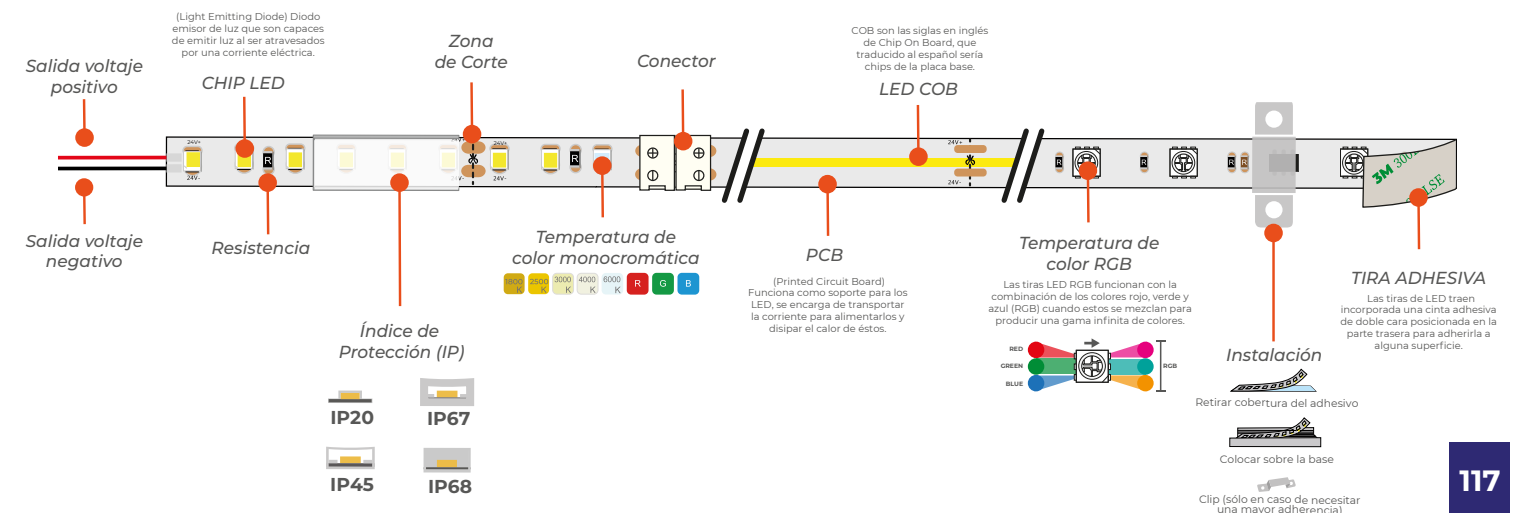

# GUÍA PARA ELEGIR TU TIRA LED

## PRINCIPALES ASPECTOS QUE EVALUAR

### Longitud

La mayoría de tiras LED viene en presentación de 5 m, y se pueden cortar para dimensiones más pequeñas. Si se requiere cubrir una extensión grande hay que tomar en cuenta tiras de alto voltaje.

### Calidad de la luz

Dependerá de la cantidad de LEDs por metro, del tipo y tamaño de LED. El nivel de iluminación de una tira con 30 LEDs por metro es muy diferente a la que ofrece una de 120 LEDs por metro.

### Tiempo de vida

Hay que tomar en cuenta que este factor se verá afectado por la calidad de la placa de cobre y el tipo de chip utilizado en esta.

### Calidad de la placa de cobre

O conocido también como PCB, la calidad de este es imprescindible ya que se encarga de disipar la corriente y el calor hacia los LEDs.

### Controlador

Hay modelos básicos con controlador en la propia tira, existen también con control a distancia e incluso con control desde una App desde un dispositivo.

### Tipo de voltaje

Todas las tiras funcionan bajo corriente directa, siendo 12V el voltaje más comercial pero existiendo también en 24V y hasta 127V. Los modelos de voltajes más bajos son útiles para decorar el contorno de un monitor, pero insuficiente si la queremos para decorar la fachada de una casa, por ejemplo.

### Tipo de protección

Las tiras LED necesitan una protección contra agentes del medio ambiente. La primera cifra describe el nivel de protección ante el polvo y la segunda indica el nivel de protección frente a líquidos. Cuanto mayor sea el número en ambos casos, más protección ofrecerá.

### LED COB

#### CARACTERÍSTICAS:

- Disimula el dot.
- Bajo consumo
- No causa deslumbramiento.

### LED 2835 SMD

#### CARACTERÍSTICAS:

- Luz muy brillante
- Mayor eficiencia
- Ideal para uso exterior o áreas grandes.

## ¿QUÉ TIPO DE LED LE CONVIENE A MI PROYECTO?

El LED es la parte de la tira que determinará la singularidad de la luz, pues de sus características dependerán la luminosidad, eficiencia, diseño, color y tamaño de esta. La cantidad de chips por metro y el tipo de LED definirán la potencia lumínica y eléctrica de la tira, puntos determinantes para elegir nuestra tira LED. Para elegir la tira adecuada podemos tomar en cuenta los siguientes puntos.

### LED 5050 SMD

#### CARACTERÍSTICAS:

- Luz brillante
- Una salida de luz más amplia.
- Ideal para uso comercial y doméstico.

### LED 2110 SMD

#### CARACTERÍSTICAS:

- Iluminación continua.
- Alto número de chip por metro.
- Alta luminosidad.
- Bajo consumo y alta eficiencia energética.

## ¿CÓMO ELEGIR LA TEMPERATURA DE COLOR CONVENIENTE?

### MONOCROMÁTICAS

Todos los chips LEDs de estas tiras son de un solo color, predominantemente existen estas temperaturas de color:



Un punto importante a tomar en cuenta es que las tiras monocromáticas siempre van a proporcionar mayor luminosidad en comparación con las RGB, ya que son más eficientes.

### DUAL

Con este tipo de tira, se pueden obtener hasta 3 tonos de iluminación en una misma tira: Luz fría, luz neutra y luz cálida.



Estas tiras duotono consiguen expresar toda la gama de blancos posibles, o bien, generar una iluminación cálida total de una vez, o si se cambia de necesidad, crear un ambiente frío general.

### RGB

Las tiras LED RGB funcionan con la combinación de los colores rojo, verde y azul (RGB) cuando estos se mezclan para producir una gama infinita de colores.

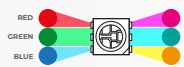

Las tiras RGB proporcionan una luminosidad menor en comparación con las tiras de un solo color, pero ofrecen la versatilidad de tener cualquier tono de color la misma tira LED.

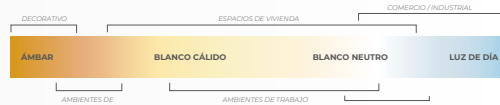
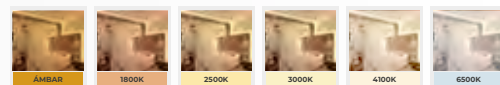

## La nomenclatura es de 2 cifras, que determinarán el nivel de protección



### INTERIOR

IP20

### EXTERIOR

IP45

### SUMERGIBLE

IP68

IP67

## ¿PARA EXTERIOR O INTERIOR?

Las tiras LED, por ser un producto electrónico, puede ser vulnerable a los factores del medio ambiente, sobre todo el agua, al polvo, a la humedad, es por ello que se fabrican tiras LED con distintos tipos de aislamiento, esto es un recubrimiento plástico que envuelve completamente los LEDs y todos sus componentes, pero encontramos distintos tipos de protección y podremos identificarlo de la siguiente manera.

### PRIMER DÍGITO: PROTECCIÓN CONTRA SÓLIDOS

Dígito	Descripción
0	Sin protección
1	Protegido contra objetos sólidos de más de 50 mm (contacto involuntario de las manos)
2	Protegido contra objetos sólidos de más de 12 mm (contacto con los dedos)
3	Protegido contra objetos sólidos de más de 2.5 mm (herramientas y cables)
4	Protegido contra objetos sólidos de más de 1 mm (herramientas y pequeños cables)
5	Protegido contra ingreso limitado de polvo (no incluye materiales peligrosos)
6	Totalmente protegido contra polvo. Totalmente sellado.

### SEGUNDO DÍGITO: PROTECCIÓN CONTRA LÍQUIDOS

Dígito	Descripción
0	Sin protección
1	Protegido contra caídas verticales de gotas de agua o condensación.
2	Protegido contra caídas verticales de gotas de agua con una inclinación de 15° respecto a la vertical.
3	Protegido contra salpicaduras de gotas de agua con una inclinación de 60° respecto a la vertical.
4	Protegido contra salpicaduras de gotas en todas direcciones, el ingreso de cantidades limitadas de agua es permitido.
5	Protegido contra chorros de agua de baja presión, el ingreso de cantidades limitadas de agua es permitido.
6	Protegido contra potentes chorros de agua.
7	Protegido contra efectos de inmersión temporal.
8	Equipo adecuado para inmersión prolongada bajo las especificaciones de fabricante.

# CONTROLADORES Y DRIVERS



## CONTROL BÁSICO PARA TIRAS DE LED



### SR-3001

Repetidor de señal para tiras flexibles LED

Dimensiones	17.8 cm   4.6 cm   2.2 cm
Uso	Interior
Garantía	1 año
Características	Repetidor de señal de controlador para tiras monocromáticas o RGBW
Alimentación	12 - 36 V DC   180 W
Salida	12-36VDC   4x Canal   4x60 W - 180W
Índice de protección	IP20
Temperatura de operación	-30° C   55° C



### M5+M3-3A



Control tira LED monocromática / DUAL

Dimensiones	13.5 cm   3 cm   2 cm
Uso	Interior
Garantía	1 año
Características	Uso como control de tiras monocromáticas / DUAL
Alimentación	12 - 24 V DC
Salida	Voltaje 12-24V   Potencia: 0 - 36W x Ch   0 - 72W x Ch   Corriente máx: 3A x Ch máx: 12A
Índice de protección	IP20
Radiofrecuencia	433 MHz
Distancia remota	15 m
Temperatura de operación	-30° C   55° C

## CONTROLADORES

PARA TIRA DE LED DIGITAL RGB CHASING DE 12 V



TCH-LED-5050/RGB  
Página 114



### SPI-16S+M16S

Control tiral LED chasing

! Para uso con TIRA CHASING - Pág. 110



Dimensiones	13.5 cm   3 cm   2 cm
Uso	Interior
Garantía	1 año
Alimentación	5 - 24 V DC
Salida	12-24 V DC   Corriente máx: 10A   Potencia: 0-120W - 0-240W
Radio Frecuencia	2.4 GHz
Distancia remota	15 m
Índice de protección	IP20
Protocolo	Radio Frecuencia
Temperatura de operación	-30°   55° C

## C-RGBW-TUYA

Control tira LED RGBW

Dimensiones	8.5 cm   2.25 cm   4.5 cm
Uso	Interior
Garantía	1 año
Características	Uso del sistema TUYA   pueden utilizarse hasta 8 controladores con APP TECNOLITE CONNECT   control para LED: RGB-RGBW (2 BATERIAS) AAA 3V
Alimentación control remoto	12V - 24V=   120 - 240W   10 A
Alimentación	12V= -24V=   120 - 240W   máx.2AxCH
Salida	433 MHz
Radio Frecuencia	20 - 30 m
Distancia remota	IP20
Índice de protección	WIFI TUYA   RADIO FRECUENCIA
Protocolo	-20°   60° C
Temperatura de operación	Control remoto
Accesorios	

! Para uso con TIRAS RGB/RGBW - REFLECTORES - SUMERGIBLES

**COMPATIBLE TAMBIÉN CON:**  
*Google Assistant y alexa*

Controlador para uso con tiras, reflectores y sumergibles RGB - RGBW



### MLED-CONTROL-RGB-127V

Control manguera LED RGB

Dimensiones	9 cm   1.8 cm   3 cm
Uso	Interior
Garantía	1 año
Especificación	Uso solo para mangueras de alto voltaje   Sólo tiene un tipo de salida
Alimentación control remoto	CR2032 3V
Alimentación controlador	127 V~   60 Hz   220 W   1.7 A
Salida	110 V=   220 W   1A x 3
Distancia remota	5 m
Índice de protección	IP20
Protocolo	Infrarrojo
Temperatura de operación	-20° C   50° C
Certificación	NOM-001-SCFI-2018 (NMX-I-60950-1-NYCE-2015)



! Para uso indispensable con MANGUERA RGB - Pág. 140



### MLED-CONTROL-CCT-127V

Control manguera LED CCT

Dimensiones	9 cm   1.8 cm   3 cm
Uso	Interior
Garantía	1 año
Especificación	Uso sólo para mangueras de alto voltaje   Sólo tiene un tipo de salida
Alimentación control remoto	CR2032 3V
Alimentación controlador	127 V~   60 Hz   220 W   1.7 A
Salida	110 V=   220 W   1A x 3
Distancia remota	5 m
Índice de protección	IP20
Protocolo	Infrarrojo
Temperatura de operación	-20° C   50° C
Certificación	NOM-001-SCFI-2018 (NMX-I-60950-1-NYCE-2015)



! Para uso indispensable con MANGUERA CCT - Pág. 142

## CONTROLADORES

DMX PARA REFLECTORES, TIRAS Y LUMINARIOS ACUÁTICOS



! Para uso con REFLECTORES RGB - Pág. 199

### SR-2812-US3

Control tiras LED RGBW DMX512

Dimensiones	7.5 cm   12 cm   3.12 cm
Uso	Interior
Garantía	1 año
Especificación	Controlador para dispositivos DMX512
Alimentación	100 - 240 V~   60 Hz
Salida	Señal de salida DMX512
Índice de protección	IP20
Protocolo	DMX512
Temperatura de operación	-20° C   50° C

### SR-2834B-DMX

Panel touch control tiras LED DUAL y monocromáticas, control DMX512



! Para uso con REFLECTORES - Pág. 199

Dimensiones	7.5 cm   12 cm   3.12 cm
Uso	Interior
Garantía	1 año
Especificación	Panel touch de control dispositivos DMX512
Alimentación	100 - 277 V~   60 Hz
Salida	Señal de salida DMX512
Índice de protección	IP20
Protocolo	DMX512
Temperatura de operación	0° C   40° C

## DECODIFICADORES

MONOCROMÁTICOS Y RGB

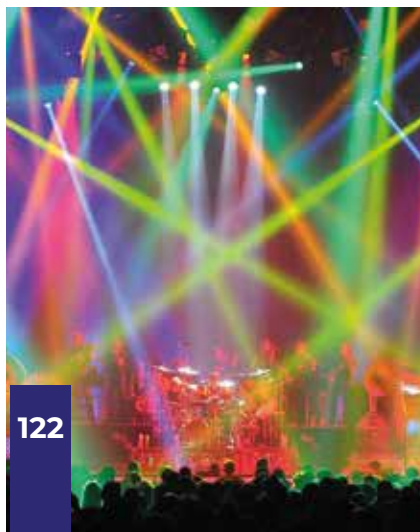

! Para uso con REFLECTORES - Pág. 199

### SR-2102B

Decodificador protocolo DMX512 para luminarios RGBW

Dimensiones	18 cm   7.3 cm   3.8 cm
Uso	Interior
Garantía	1 año
Especificación	Decodificador para señales DMX512
Alimentación	12 - 36 V DC
Salida	12-36VDC   4x (60-180 W)   Corriente máxima 4 x 5 A
Índice de protección	IP20
Protocolo	DMX512
Temperatura de operación	-20° C   50° C

## DRIVERS DE PLUG-IN

DE VOLTAJE CONSTANTE PARA PRODUCTOS DE 12 V



### DRIVERLED-12V-12W-PI-L

Driver, 12 V DC, 12 Watts, IP20 uso interior, plug in

**Dimensiones:** 5.7 cm | 3.6 cm | 4.5 cm  
**Uso:** Interior  
**Conmutador de voltaje:** 100-240 V~ conmutación automática  
**Enfriamiento:** Convección natural  
**Alimentación:** 100-240 V ~ | 60 Hz | 0.26 - 0.116 A  
**Salida:** 12V<sub>DC</sub> | 12W | 1A  
**Potencia:** 12 W  
**Termoprotegido:** No  
**Índice de protección:** IP20  
**Protección de sobrecarga:** 100%  
**Protección de sobretensión:** Apagado automático; se restablece al bajar temperatura.  
**Protección de corto circuito:** Reinicia una vez retirada la falla  
**Eficiencia:** 76%



### DRIVERLED-12V-24W-PI-L

Driver, 12 V DC, 24 Watts, IP20 uso interior, plug in

**Dimensiones:** 6.6 cm | 4.1 cm | 5.1 cm  
**Uso:** Interior  
**Conmutador de voltaje:** 100-240 V~ conmutación automática  
**Enfriamiento:** Convección natural  
**Alimentación:** 100 - 240 V ~ | 60 Hz | 0.685 - 0.3 A  
**Salida:** 12V<sub>DC</sub> | 24 W | 2 A  
**Potencia:** 24 W  
**Termoprotegido:** No  
**Índice de protección:** IP20  
**Protección de sobrecarga:** 100%  
**Protección de sobretensión:** Apagado automático; se restablece al bajar temperatura.  
**Protección de corto circuito:** Reinicia una vez retirada la falla  
**Eficiencia:** 78%



### DRIVERLED-12V-48W-PI-L

Driver, 12 V DC, 48 Watts, IP20 uso interior, plug in

**Dimensiones:** 9.8 cm | 5 cm | 5.4 cm  
**Uso:** Interior  
**Conmutador de voltaje:** 100-240 V~ conmutación automática  
**Enfriamiento:** Convección natural  
**Alimentación:** 100 - 240 V ~ | 60 Hz | 0.752 - 0.361 A  
**Salida:** 12 V<sub>DC</sub> | 48 W | 4 A  
**Potencia:** 48W  
**Termoprotegido:** Sí  
**Índice de protección:** IP20  
**Protección de sobrecarga:** 100%  
**Protección de sobretensión:** Apagado automático; se restablece al bajar temperatura.  
**Protección de corto circuito:** Reinicia una vez retirada la falla  
**Eficiencia:** 87.76 %



### DRIVERLED-12V-72W-PI-L

Driver, 12 V DC, 72 Watts, IP20 uso interior, plug in

**Dimensiones:** 11.5 cm | 5.0 cm | 3.5 cm  
**Uso:** Interior  
**Conmutador de voltaje:** 100-240 V~ conmutación automática  
**Enfriamiento:** Convección natural  
**Alimentación:** 100 - 240 V ~ | 60 Hz | 1.031 - 0.488 A  
**Salida:** 12 V<sub>DC</sub> | 72 W | 6 A  
**Potencia:** 72W  
**Termoprotegido:** Sí  
**Índice de protección:** IP20  
**Protección de sobrecarga:** 100%  
**Protección de sobretensión:** Apagado automático; se restablece al bajar temperatura.  
**Protección de corto circuito:** Reinicia una vez retirada la falla  
**Eficiencia:** 88 %

## DRIVERS PARA PROYECTO

DE VOLTAJE CONSTANTE PARA PRODUCTOS DE 12 V



### DRIVERLED-12V-25W-PR-S

Driver, 12 V DC, 25 Watts,  
IP20 uso interior, proyectos

**Dimensiones:** 8.6 cm | 5.9 cm | 3.3 cm  
**Uso:** Interior  
**Conmutador de voltaje:** 100 - 130 / 200-277 V~ conmutación manual  
**Enfriamiento:** Convección natural (ventilador no incluido)  
**Alimentación:** 100 - 130 / 200-277 V~ | 60 Hz | 0.48 - 0.24 A  
**Salida:** 12 V  $\square$  | 2.5 W | 2 A  
**Potencia:** 25W  
**Termoprotegido:** No  
**Índice de protección:** IP20  
**Protección de sobrecarga:** 105% - 150%  
**Protección de corto circuito:** Reinicia una vez retirada la falla  
**Eficiencia:** 81%



### DRIVERLED-12V-60W-PR-S

Driver, 12 V DC, 60 Watts,  
IP20 uso interior, proyectos



**Dimensiones:** 6 cm | 4 cm | 3.3 cm  
**Uso:** Interior  
**Conmutador de voltaje:** 100 - 130 / 200-277 V~ conmutación manual  
**Enfriamiento:** Convección natural (ventilador no incluido)  
**Alimentación:** 100 - 130 / 200-277 V~ | 60 Hz | 1.08 - 0.515 A  
**Salida:** 12 V  $\square$  | 60 W | 5 A  
**Potencia:** 60W  
**Termoprotegido:** No  
**Índice de protección:** IP20  
**Protección de sobrecarga:** 105% - 150%  
**Protección de corto circuito:** Reinicia una vez retirada la falla  
**Eficiencia:** 85%



### DRIVERLED-12V-100W-PR-S

Driver, 12 V DC, 100 Watts,  
IP20 uso interior, proyectos

**Dimensiones:** 15.8 cm | 9.7 cm | 4.2 cm  
**Uso:** Interior  
**Conmutador de voltaje:** 100 - 130 / 200-277 V~ conmutación automática  
**Enfriamiento:** Convección natural (ventilador no incluido)  
**Alimentación:** 100-130/200-277 V~ | 60 Hz | 1.93 - 0.88 A  
**Salida:** 12 V  $\square$  | 100 W | 8.5 A  
**Potencia:** 100 W  
**Termoprotegido:** No  
**Índice de protección:** IP20  
**Protección de sobrecarga:** 105% - 150%  
**Protección de corto circuito:** Reinicia una vez retirada la falla  
**Eficiencia:** 84.5%



### DRIVERLED-12V-36W-IP67-O

Driver 12 V DC, 36 Watts,  
IP67 uso exterior, proyectos



**Dimensiones:** 15 cm | 4.4 cm | 3.2 cm  
**Uso:** Exterior  
**Conmutador de voltaje:** 85 - 265 V~ conmutación automática  
**Enfriamiento:** Convección natural (ventilador no incluido)  
**Alimentación:** 85 - 265 V~ | 60 Hz | 0.49 - 0.16 A  
**Salida:** 12 V  $\square$  | 36 W | 3 A  
**Potencia:** 36 W  
**Termoprotegido:** Sí  
**Índice de protección:** IP67  
**Protección de sobrecarga:** 110%  
**Protección de corto circuito:** Reinicia una vez retirada la falla  
**Eficiencia:** 85% | 91%



\*Totalmente sellado, protegido contra polvo. Protegido contra efectos de inmersión temporal.



### DRIVERLED-12V-100W-IP67-O

Driver, 12 V DC, 100 Watts,  
IP67 uso exterior, proyectos

**Dimensiones:** 18.6 cm | 6.8 cm | 3.9 cm  
**Uso:** Exterior  
**Conmutador de voltaje:** 85 - 265 V~ conmutación automática  
**Enfriamiento:** Convección natural (ventilador no incluido)  
**Alimentación:** 85 - 265 V~ | 60 Hz | 1.38 - 0.44 A  
**Salida:** 12 V  $\square$  | 100W | 8.33 A  
**Potencia:** 100 W  
**Termoprotegido:** Sí  
**Índice de protección:** IP67  
**Protección de sobrecarga:** 110%  
**Protección de corto circuito:** Reinicia una vez retirada la falla  
**Eficiencia:** 85% | 91%



\*Totalmente sellado, protegido contra polvo. Protegido contra efectos de inmersión temporal.



### DRIVERLED-12V-200W-IP67-O

Driver, 12 V DC, 200 Watts,  
IP67 uso exterior, proyectos

**Dimensiones:** 24 cm | 7 cm | 4 cm  
**Uso:** Exterior  
**Conmutador de voltaje:** 85 - 265 V~ conmutación automática  
**Enfriamiento:** Convección natural (ventilador no incluido)  
**Alimentación:** 85 - 265 V~ | 60 Hz | 2.77 - 0.89 A  
**Salida:** 12 V  $\square$  | 200 W | 16.7 A  
**Potencia:** 200 W  
**Termoprotegido:** Sí  
**Índice de protección:** IP67  
**Protección de sobrecarga:** 110%  
**Protección de corto circuito:** Reinicia una vez retirada la falla  
**Eficiencia:** 85% | 91%



\*Totalmente sellado, protegido contra polvo. Protegido contra efectos de inmersión temporal.



### DRIVERLED-12V-150W-PR-S

Driver, 12 V DC, 150 Watts,  
IP20 uso interior, proyectos



**Dimensiones:** 19.9 cm | 9.7 cm | 4.2 cm  
**Uso:** Interior  
**Conmutador de voltaje:** 100 - 130 / 200 - 277 V~ conmutación manual  
**Enfriamiento:** Convección natural (ventilador no incluido)  
**Alimentación:** 100 - 130 / 200 - 277 V~ | 60 Hz | 3.33 - 1.62 A  
**Salida:** 12 V  $\square$  | 150 W | 12.5 A  
**Potencia:** 150 W  
**Termoprotegido:** No  
**Índice de protección:** IP20  
**Protección de sobrecarga:** 105% - 150%  
**Protección de corto circuito:** Reinicia una vez retirada la falla  
**Eficiencia:** 83.5%



### DRIVERLED-12V-200W-PR-S

Driver, 12 V DC, 200 Watts,  
IP20 uso interior, proyectos

**Dimensiones:** 19.9 cm | 9.7 cm | 4.2 cm  
**Uso:** Interior  
**Conmutador de voltaje:** 100 - 130 / 200 - 277 V~ conmutación manual  
**Enfriamiento:** Convección natural (ventilador no incluido)  
**Alimentación:** 100 - 130 / 200 - 277 V~ | 60 Hz | 7.82 - 3.9 A  
**Salida:** 12 V  $\square$  | 200 W | 16.5 A  
**Potencia:** 200 W  
**Termoprotegido:** No  
**Índice de protección:** IP20  
**Protección de sobrecarga:** 105% - 150%  
**Protección de corto circuito:** Reinicia una vez retirada la falla  
**Eficiencia:** 87%



### DRIVERLED-12V-360W-PR-S

Driver, 12 V DC, 360 Watts,  
IP20 uso interior, proyectos

**Dimensiones:** 21.5 cm | 11.2 cm | 4.8 cm  
**Uso:** Interior  
**Conmutador de voltaje:** 100 - 130 / 200 - 277 V~ conmutación manual  
**Enfriamiento:** Convección forzada (ventilador incluido)  
**Alimentación:** 100 - 130 / 200 - 277 V~ | 60 Hz | 5.45 - 2.75 A  
**Salida:** 12 V  $\square$  | 360 W | 30 A  
**Potencia:** 360 W  
**Termoprotegido:** No  
**Índice de protección:** IP20  
**Protección de sobrecarga:** 105% - 150%  
**Protección de corto circuito:** Reinicia una vez retirada la falla  
**Eficiencia:** 82.5%



### DRIVERLED-24V-120W-PR-S

Driver, 24 V DC, 120 Watts,  
IP20 uso interior, proyectos



**Dimensiones:** 19.9 cm | 9.7 cm | 4.2 cm  
**Uso:** Interior  
**Conmutador de voltaje:** 100 - 130 / 200 - 277 V~ conmutación manual  
**Enfriamiento:** Convección natural (ventilador no incluido)  
**Alimentación:** 100 - 130 / 200 - 277 V~ | 60 Hz | 2.5 - 1.235 A  
**Salida:** 24 V  $\square$  | 120 W | 5 A  
**Potencia:** 120 W  
**Termoprotegido:** No  
**Índice de protección:** IP20  
**Protección de sobrecarga:** 105% - 150%  
**Protección de corto circuito:** Reinicia una vez retirada la falla  
**Eficiencia:** 86%



### DRIVERLED-24V-180W-PR-S

Driver 24 V DC, 180 Watts,  
IP20 uso interior, proyectos

**Dimensiones:** 19.9 cm | 9.7 cm | 4.2 cm  
**Uso:** Interior  
**Conmutador de voltaje:** 100 - 130 / 200 - 277 V~ conmutación manual  
**Enfriamiento:** Convección natural (ventilador no incluido)  
**Alimentación:** 100 - 130 / 200 - 277 V~ | 60 Hz | 5.8 - 2.95 A  
**Salida:** 24 V  $\square$  | 180 W | 7.5 A  
**Potencia:** 180 W  
**Termoprotegido:** No  
**Índice de protección:** IP20  
**Protección de sobrecarga:** 105% - 150%  
**Protección de corto circuito:** Reinicia una vez retirada la falla  
**Eficiencia:** 84.5%



### DRIVERLED-24V-360W-PR-S

Driver, 24 V DC, 360 Watts,  
IP20 uso interior, proyectos

**Dimensiones:** 21.5cm|11.2cm|5cm  
**Uso:** Interior  
**Conmutador de voltaje:** 100-130/200-277 V~ conmutación manual  
**Enfriamiento:** Convección forzada (ventilador incluido)  
**Alimentación:** 100-130/200-277 V~ | 60 Hz | 6.5 - 4 A  
**Salida:** 24V  $\square$  | 360 W | 15 A  
**Potencia:** 360 W  
**Termoprotegido:** No  
**Índice de protección:** IP20  
**Protección de sobrecarga:** 105-150%  
**Protección de corto circuito:** Reinicia una vez retirada la falla  
**Eficiencia:** 86.5%



### DRIVERLED-12V-480W-PR-S

Driver, 12 V DC, 480 Watts,  
IP20 uso interior, proyectos

**Dimensiones:** 24 cm | 12.2 cm | 6.5 cm  
**Uso:** Interior  
**Conmutador de voltaje:** 100 - 130 / 200 - 277 V~ conmutación manual  
**Enfriamiento:** Convección forzada (ventilador incluido)  
**Alimentación:** 100-130/200-277 V~ | 60 Hz | 7.141 - 4.57 A  
**Salida:** 12 V  $\square$  | 480 W | 40 A  
**Potencia:** 480 W  
**Termoprotegido:** No  
**Índice de protección:** IP20  
**Protección de sobrecarga:** 105% - 150%  
**Protección de corto circuito:** Reinicia una vez retirada la falla  
**Eficiencia:** 87%



**NUEVO PRODUCTO**



### DRIVERLED-24V-60W-DIM

Driver 24 V DC, 60 Watts, IP20 uso interior, atenuable

Dimensiones: 30 cm | 3 cm | 1.8 cm  
 Uso: Interior  
 Conmutador de voltaje: 100 - 277 V~ conmutación automática  
 Alimentación: 100-277 V~ | 60 Hz | 0.5 A - 0.24 A  
 Salida: 24V DC | 60W | 2.5A  
 Potencia: 60 W  
 Termoprotegido: Sí  
 Índice de protección: IP20  
 Protección de sobrecarga: 100%  
 Protección de corto circuito: Reinicia una vez retirada la falla  
 Eficiencia: >88%



**NUEVO PRODUCTO**

Consulta el video de instalación en YouTube



### DRIVERLED-48V-360W-PR-S

Driver 48 V DC, 360 Watts, IP20 uso interior, proyectos

- Driver especial para **tiras de interior**.
- Ayuda a alimentar hasta 50 m de la nueva **tira de LED TLED-90-2835** (pág. 130 y 132).
- La **distancia** de una manguera tradicional, ahora con las **ventajas de una tira LED**.
- Instalación en largas distancias, a bajo voltaje (48V) para mayor seguridad y eficiencia.

Dimensiones: 21.5 cm | 11.2 cm | 5 cm  
 Uso: Interior  
 Conmutador de voltaje: 100 - 130 / 200 - 277 V~ conmutación manual  
 Enfriamiento: Convección forzada (ventilador incluido)  
 Alimentación: 100-130/200-277 V~ | 60 Hz | 6.5 - 4 A  
 Salida: 48 V~ | 360 W | 7.5 A  
 Potencia: 360 W  
 Termoprotegido: No  
 Índice de protección: IP20  
 Protección de sobrecarga: 105 % - 150%  
 Protección de corto circuito: Reinicia una vez retirada la falla  
 Eficiencia: 86.5%

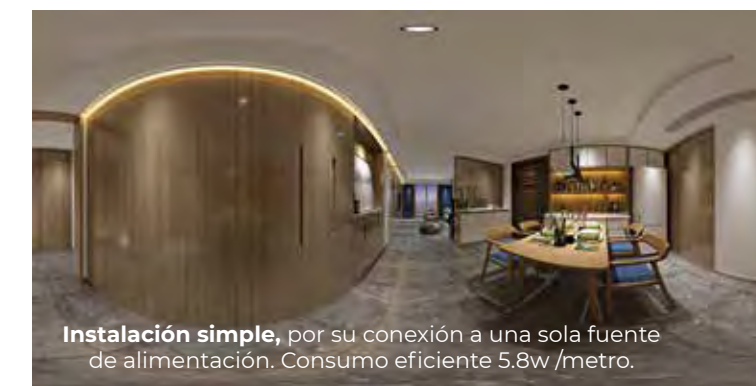

Instalación simple, por su conexión a una sola fuente de alimentación. Consumo eficiente 5.8w /metro.

## DIAGRAMAS DE CONEXIÓN

### DIAGRAMA TIRA LED

Carga máxima: 24v-60w  
 Ejemplo de diagrama DIMLED-127V-200W + TLED-COB-10W/BC + DRIVERLED-24V-60W-DIM

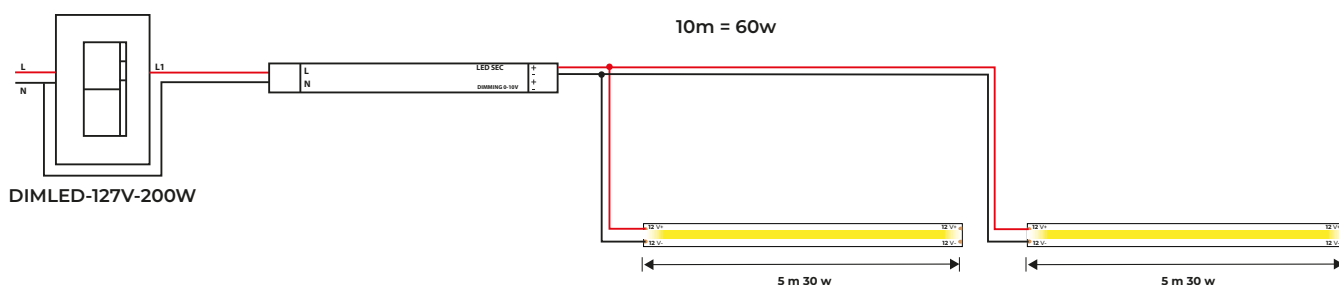

### DIAGRAMA TIRA LED

Carga máxima: 24v-60w  
 Ejemplo de diagrama DIMLED-0-10V+TLED-COB-10W/BC+DRIVERLED-24V-60W-DIM

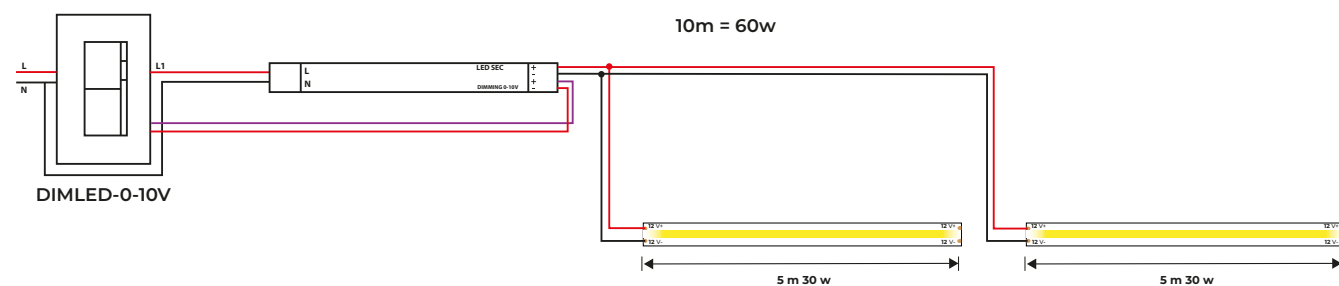

«Compatibilidad ideal»

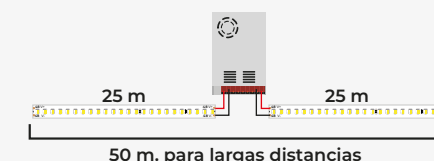

Iluminación uniforme SIN CAÍDA DE TENSION hasta 50 m. en conexión en paralelo

## DRIVERS PARA EXTERIOR

DE VOLTAJE CONSTANTE PARA PRODUCTOS DE 24 V



### DRIVERLED-24V-36W-IP67-O

Driver 24 V DC, 36 Watts, IP67 uso exterior, proyectos

Dimensiones: 15 cm | 4.4 cm | 3.2 cm  
 Uso: Exterior  
 Conmutador de voltaje: 85 - 265 V~ conmutación automática  
 Enfriamiento: Convección natural (ventilador no incluido)  
 Alimentación: 85-265 V~ | 60 Hz | 0.49 - 0.16 A  
 Salida: 24V~ | 36 W | 1.5 A  
 Potencia: 36 W  
 Termoprotegido: Sí  
 Índice de protección: IP67  
 Protección de sobrecarga: 110%  
 Protección de corto circuito: Reinicia una vez retirada la falla  
 Eficiencia: 85 % | 91 %



### DRIVERLED-24V-100W-IP67-O

Driver, 24 V DC, 100 Watts, IP67 uso exterior, proyectos

Dimensiones: 18.6 cm | 6.8 cm | 3.9 cm  
 Uso: Exterior  
 Conmutador de voltaje: 85 - 265 V~ conmutación automática  
 Enfriamiento: Convección natural (ventilador no incluido)  
 Alimentación: 85 - 265 V~ | 60 Hz | 1.38 - 0.44 A  
 Salida: 24 V~ | 100 W | 4.17 A  
 Potencia: 100 W  
 Termoprotegido: Sí  
 Índice de protección: IP67  
 Protección de sobrecarga: 110%  
 Protección de corto circuito: Reinicia una vez retirada la falla  
 Eficiencia: 85 % | 91 %



### DRIVERLED-24V-200W-IP67-O

Driver 24 V DC, 200 Watts, IP67 uso exterior, proyectos

Dimensiones: 24 cm | 7 cm | 4 cm  
 Uso: Exterior  
 Conmutador de voltaje: 85 - 265 V~ conmutación automática  
 Enfriamiento: Convección natural (ventilador no incluido)  
 Alimentación: 85 - 265 V~ | 60 Hz | 2.77 - 0.89 A  
 Salida: 24 V~ | 200 W | 8.33 A  
 Potencia: 200 W  
 Termoprotegido: Sí  
 Índice de protección: IP67  
 Protección de sobrecarga: 110%  
 Protección de corto circuito: Reinicia una vez retirada la falla  
 Eficiencia: 85 % | 91 %

# MANGUERAS DE LED



## MANGUERAS DE ALTA LUMINOSIDAD

Los modelos catalogados como alto voltaje (alimentación a 127 V~), deben de seguir las siguientes indicaciones para su correcto funcionamiento.  
En caso de no cumplir las recomendaciones el producto quedará fuera de garantía sin responsabilidad del distribuidor y/o fabricante:

- 1.- Deben de ser instalados en exteriores y/o lugares con buena ventilación.
- 2.- Por ningún motivo debe de instalarse en lugares confinados o áreas con altas temperaturas; una temperatura constante mayor de 40 °C ambiente puede afectar el desempeño.
- 3.- Su uso no debe de ser mayor a 10 horas continuas (con 2 horas mínimas de reposo entre lapsos de trabajo).
- 4.- Solamente encender si se encuentran totalmente extendidas; no sobreponerse, dejar una distancia mínima de 50 cm entre mangueras y no cubrir con ningún tipo de objeto.
- 5.- No se deben usar o dejar conectados los productos a 127V bajo una tormenta eléctrica, los usuarios deben cortar la alimentación en caso de mal clima.
- 6.- Utilizar exclusivamente los accesorios indicados para cada modelo. Por ningún motivo utilizar conectores, clavijas y demás ajenos al modelo.
- 7.- Para ángulos rectos, no se debe de doblar el producto, en su lugar se debe de utilizar los accesorios para esta finalidad.

## GUÍA PARA LA AUTENTIFICACIÓN DE MANGUERAS

### Alto flujo luminoso de LED

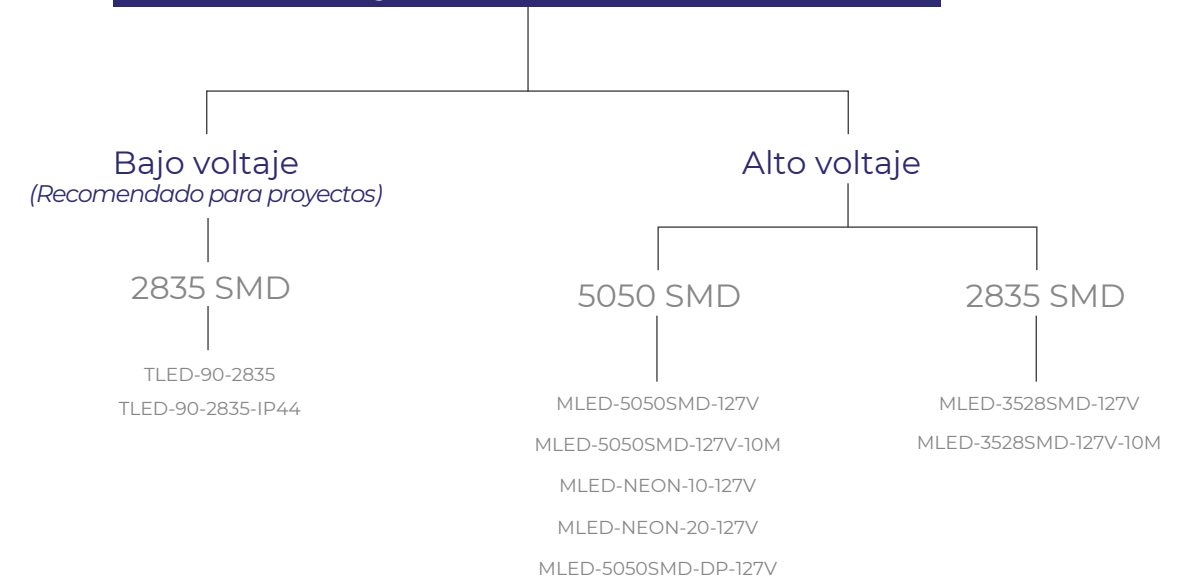

# TLED-90-2835



TIRA FLEXIBLE 90 LEDS POR METRO, 2835 SMD, INTERIOR.



**Longitud:** 25 m | 1.2 cm | 0.135 cm  
**Corte:** Cada 16.7 cm  
**LEDs por metro:** 90 LEDS  
**Tipo de LED:** 2835 SMD  
**Crecimiento:** Máximo crecimiento en serie 25 metros  
**Uso:** Interior  
**Horas de vida:** 30,000 horas  
**Atenuable:** Sí  
**Controlador compatible:** N/A

**Garantía:** 5 años  
**Conector:** Cables sin conector  
**Alimentación:** 48 V DC  
**Potencia:** 145 W x 25 m | 5.8 W x m  
**Índice de protección:** IP20  
**Índice de reproducción cromática:** >80  
**Temperatura de trabajo:** -20° | 40° C  
**Ángulo de iluminación:** 120°  
**Accesorios incluidos:** N/A  
**Norma:** NOM-003-SCFI-2014 (NMX-J-521 / 1-ANCE)

CÓDIGO	TEMPERATURA DE COLOR	LÚMENES /METRO	EFICACIA LUMINOSA
TLED-90-2835/BC	Blanco Cálido 3000K	3600 lm	124 lm/W
TLED-90-2835/LD	Luz de Día 6500K	3600 lm	124 lm/W
TLED-90-2835/BN	Blanco Neutro 4000K	3600 lm	124 lm/W

### TEMPERATURAS DE COLOR DISPONIBLES:

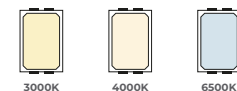

50 m.  
 Para largas distancias.

### DIAGRAMAS DE CONEXIÓN

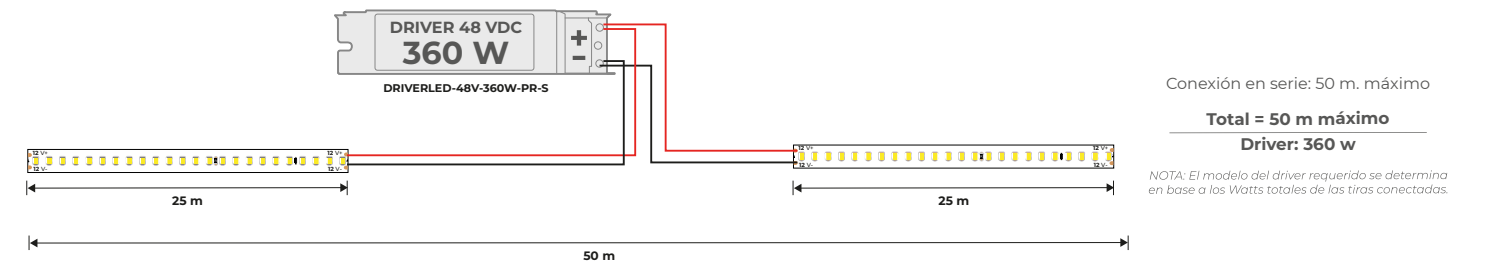

### SE RECOMIENDA:

\*No incluido



DRIVERLED-48V-360W-PR  
 Página 127

! Se recomienda el uso de este producto para proyectos de bajo voltaje y largas distancias.

# TLED-90-2835-IP44



TIRA FLEXIBLE 90 LEDS POR METRO, 2835 SMD, EXTERIOR.



48V



Consulta el video de instalación en YouTube

**Longitud:** 25 m | 1.5 cm | 0.204cm  
**Corte:** Cada 16.7 cm  
**LEDs por metro:** 90 LEDS  
**Tipo de LED:** 2835 SMD  
**Crecimiento:** Máximo crecimiento en serie 20 metros  
**Uso:** Exterior  
**Horas de vida:** 30,000 horas  
**Atenuable:** Sí  
**Controlador compatible:** N/A

**Garantía:** 3 años  
**Conector:** Cables sin conector  
**Alimentación:** 48 V  $\bar{m}$   
**Potencia:** 116 W x 20 m | 5.8 W x m  
**Índice de protección:** IP44  
**Índice de reproducción cromática:** >80  
**Temperatura de trabajo:** -20° | 40° C  
**Ángulo de iluminación:** 120°  
**Accesorios incluidos:** N/A  
**Norma:** NOM-003-SCFI-2014 (NMX-J-521 / 1-ANCE)

CÓDIGO	TEMPERATURA DE COLOR	LÚMENES /METRO	EFICACIA LUMINOSA
TLED-90-2835-IP44/BC	Blanco Cálido 3000K	719 lm	124 lm/W
TLED-90-2835-IP44/LD	Luz de Día 6500K	719 lm	124 lm/W
TLED-90-2835-IP44/BN	Blanco Neutro 4000K	719 lm	124 lm/W

TEMPERATURAS DE COLOR DISPONIBLES:

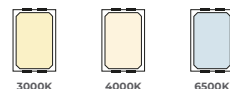

50 m.  
Para largas distancias.

## DIAGRAMAS DE CONEXIÓN

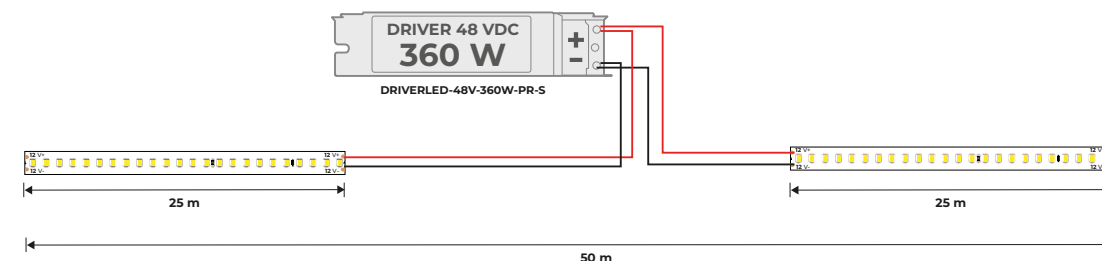

Conexión en serie: 50 m. máximo  
**Total = 50 m máximo**  
**Driver: 360 w**

NOTA: El modelo del driver requerido se determina en base a los Watts totales de las tiras conectadas.

## SE RECOMIENDA:

\*No incluido



DRIVERLED-48V-360W-PR  
Página 127

! Se recomienda el uso de este producto para proyectos de bajo voltaje y largas distancias.

**MLED-3528SMD-127V**  
**MLED-3528SMD-127V-10M**



MANGUERA PLANA 60 LEDS POR METRO,  
2835 SMD, EXTERIOR, 25 m | 10 m

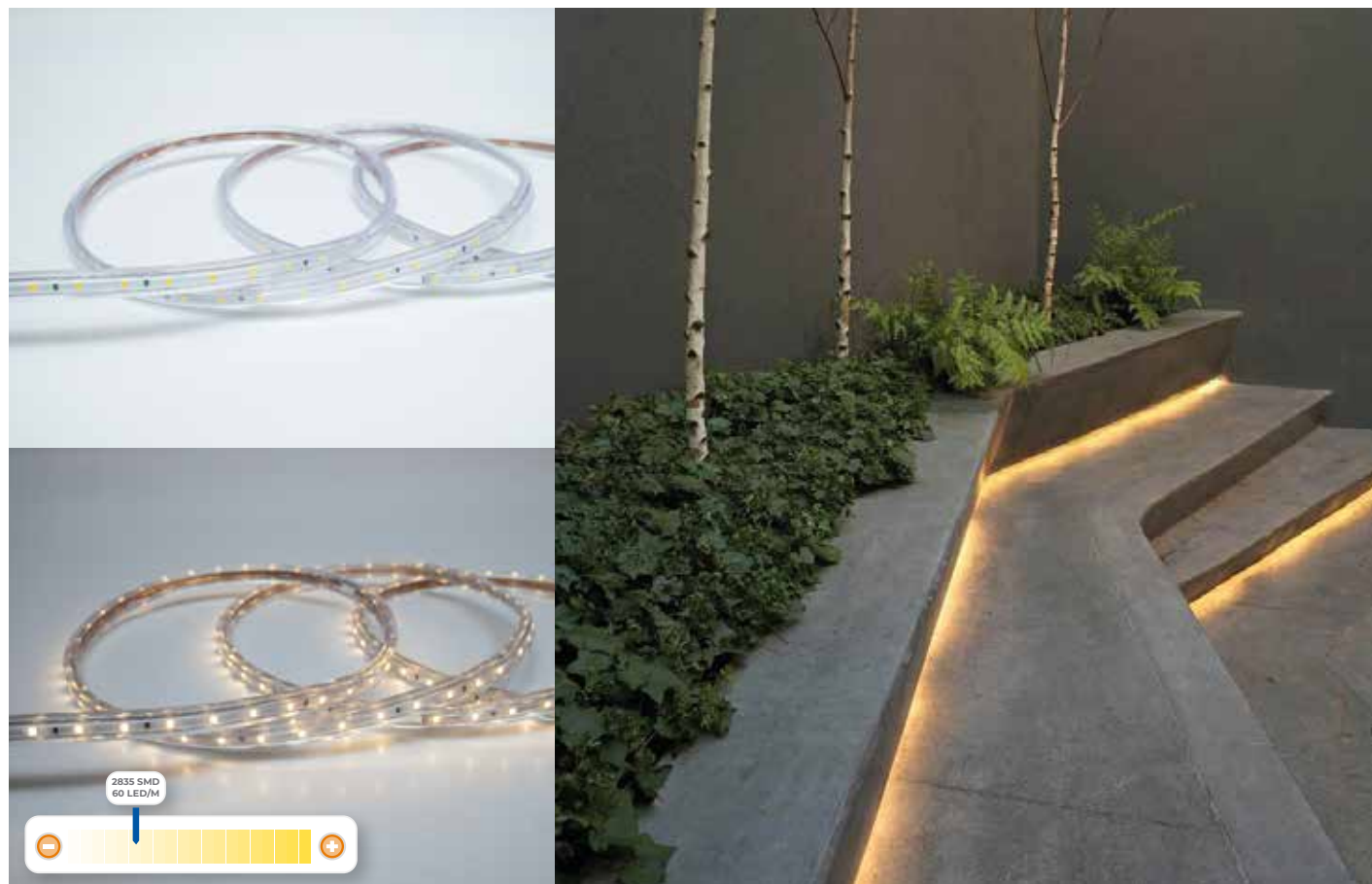

**Longitud:** 25 m | 1.1 cm | 0.65 cm  
10 m | 1.1 cm | 0.65 cm

**Corte:** Cada 50 cm

**LEDs por metro:** 60 LEDS

**Tipo de LED:** 2835 SMD

**Crecimiento:** Máximo crecimiento en serie 50 metros

**Uso:** Exterior

**Horas de vida:** 30,000 horas

**Tiempo de encendido:** 10 Horas consecutivas

con un reposo de 2 horas

**Atenuable:** Sí

**Controlador compatible:** DIMLED-127V-200W

(Emplear uno por manguera, si se realiza crecimiento)

**Garantía:** 3 años

**Conector:** 1 Accesorio de conexión incluido

(10 m Accesorios de conexión no incluidos)

**Alimentación:** 127 V~ | 60 Hz

**Potencia:** 150 W x 25 m | 6 W x m

60 W x 10 m | 6 W x m

**Índice de protección:** IP65

**Índice de reproducción cromática:**  $\geq 70$

**Temperatura de trabajo:** -20° | 50° C

**Ángulo de iluminación:** 120°

**Accesorios incluidos:** 25 Clips + 1 conector

+ 2 cables de alimentación (SOLO 25 M) |

10 Clips + 1 cable de alimentación (SOLO 10 M)

**Norma:** NOM-003-SCFI-2014 (NMX-J-521 / 1-ANCE)

CÓDIGO	TEMPERATURA DE COLOR	LÚMENES /METRO	EFICACIA LUMINOSA
MLED-3528SMD-127V/BC	Blanco Cálido <span style="background-color: #fff9c4;">3000K±300K</span>	248 lm	37 lm/W
MLED-3528SMD-127V/LD	Luz de Día <span style="background-color: #e1f5fe;">6500K±300K</span>	238 lm	36.01 lm/W
MLED-3528SMD-127V-10M/BC	Blanco Cálido <span style="background-color: #fff9c4;">3000K±300K</span>	248 lm	37 lm/W
MLED-3528SMD-127V-10M/LD	Luz de Día <span style="background-color: #e1f5fe;">6500K±300K</span>	238 lm	36.01 lm/W

TEMPERATURAS DE COLOR DISPONIBLES:

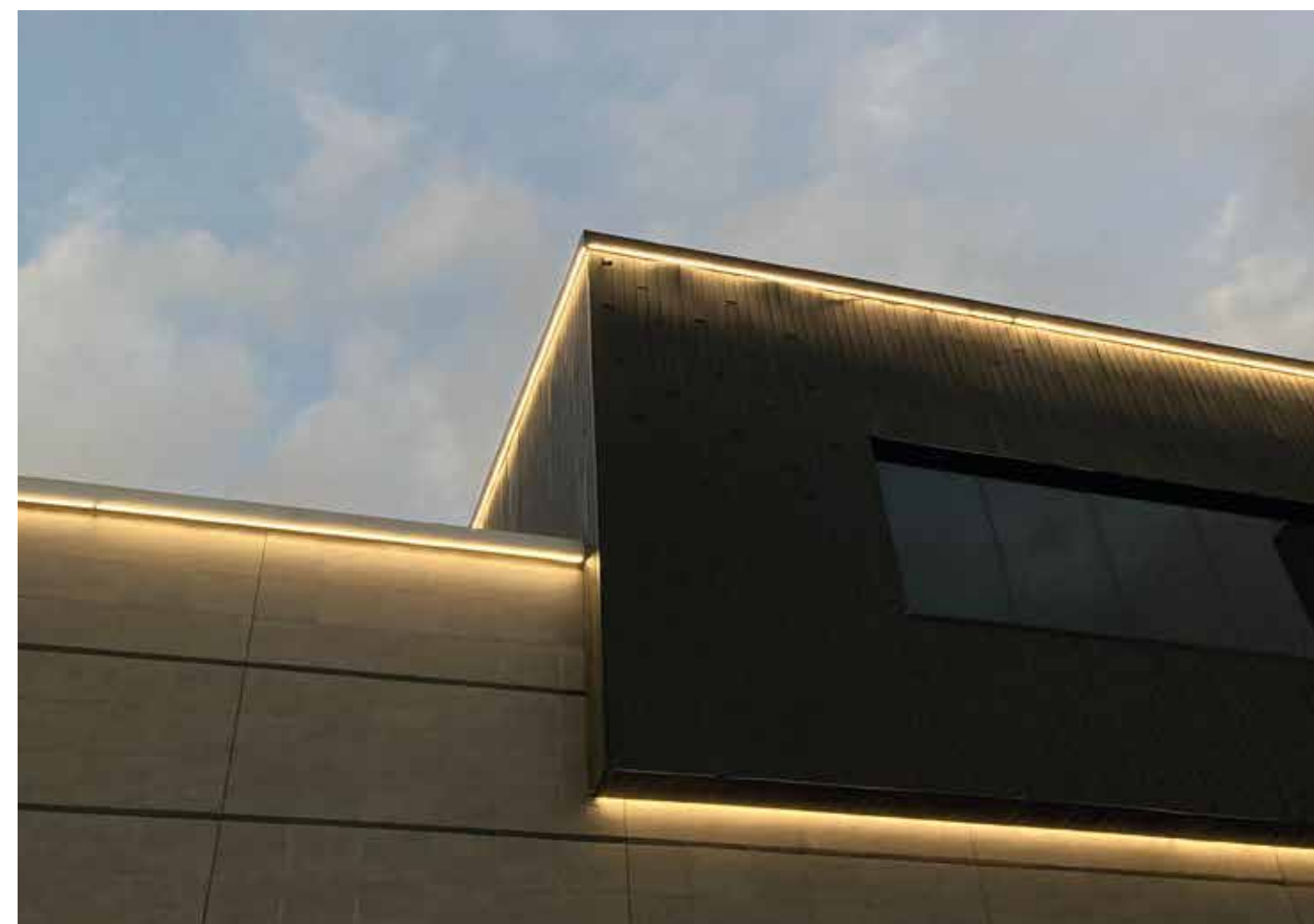

**ACCESORIOS**

\*No incluidos

**SE RECOMIENDA:**

\*No incluido



**DIMMER**  
DIMLED-127V-200W  
Página 180

# MLED-5050SMD-127V MLED-5050SMD-127V-10M



MANGUERA FLEXIBLE 60 LEDS POR METRO,  
5050 SMD, EXTERIOR, 25 m | 10 m



Consulta el **video de instalación** en YouTube

**Longitud:** 25 m | 1.35 cm | 0.7 cm  
10 m | 1.35 cm | 0.7 cm

**Corte:** Cada 50 cm

**LEDs por metro:** 60 LEDS

**Tipo de LED:** 5050 SMD

**Crecimiento:** Máximo crecimiento en serie 25 metros

**Uso:** Exterior

**Horas de vida:** 30,000 horas

**Tiempo de encendido:** 10 Horas consecutivas con un reposo de 2 horas

**Atenuable:** Sí

**Controlador compatible:** DIMLED-127V-200W (Emplear uno por manguera, si se realiza crecimiento)  
**Garantía:** 3 años

**Conector:** 1 Accesorio de conexión incluido (10 m Accesorios de conexión no incluidos)

**Alimentación:** 127 V~ | 60 Hz

**Potencia:** 250 W x 25 m | 10 W x m  
100 W x 10 m | 10 W x m

**Índice de protección:** IP65

**Índice de reproducción cromática:**  $\geq 70$

**Temperatura de trabajo:** -20° | 50° C

**Ángulo de iluminación:** 120°

**Accesorios incluidos:** 25 Clips + 1 conector + 2 cables de alimentación (SOLO 25 M) | 10 Clips + 1 cable de alimentación (SOLO 10 M)

**Norma:** NOM-003-SCFI-2014 (NMX-J-521 / 1-ANCE)

CÓDIGO	TEMPERATURA DE COLOR	LÚMENES /METRO	EFICACIA LUMINOSA
MLED-5050SMD-127V/2500K	2500K	528 lm	59.04 lm/W
MLED-5050SMD-127V/BC	Blanco Cálido	670 lm	67 lm/W
MLED-5050SMD-127V/LD	Luz de Día	681 lm	70.73 lm/W
MLED-5050SMD-10M-127V/BC	Blanco Cálido	670 lm	67 lm/W
MLED-5050SMD-10M-127V/LD	Luz de Día	681 lm	70.73 lm/W

TEMPERATURAS DE COLOR DISPONIBLES:



## ACCESORIOS

\*No incluidos



MLED-1-5050SMD



MLED-2-5050SMD



MLED-3-5050SMD



MLED-5-5050SMD-10PCS



MLED-6-5050SMD-2PCS

## SE RECOMIENDA:

\*No incluido



**DIMMER**  
DIMLED-127V-200W  
Página 180

# MLED-NEON-10-127V MLED-NEON-20-127V



MANGUERA FLEXIBLE 72 LEDS POR METRO,  
5050 SMD NEON, EXTERIOR, 20 m | 10 m



Consulta el video de instalación en YouTube

**Longitud:** 10 m | 1 cm | 0.2 cm  
20 m | 1 cm | 0.2 cm

**Corte:** Cada 50 cm

**LEDs por metro:** 72 LEDS

**Tipo de LED:** 5050 SMD NEON

**Crecimiento:** Máximo crecimiento en serie 25 metros

**Uso:** Exterior

**Horas de vida:** 30,000 horas

**Tiempo de encendido:** 10 Horas consecutivas con un reposo de 2 horas

**Atenuable:** Sí

**Controlador compatible:** DIMLED-127V-200W

(Emplear uno por manguera, si se realiza crecimiento)

**Garantía:** 3 años

**Conector:** 1 Accesorio de conexión incluido

**Alimentación:** 127 V~ | 60 Hz

**Potencia:** 100 W x 10 m | 10 W x m  
180 W x 20 m | 9 W x m

**Índice de protección:** IP65

**Índice de reproducción cromática:** ≥70

**Temperatura de trabajo:** -20° | 50° C

**Ángulo de iluminación:** 120°

**Accesorios incluidos:** 2 Tramos de thermofit  
+ 1 conector

+ 1 cable de alimentación

**Norma:** NOM-003-SCFI-2014 (NMX-J-521 / 1-ANCE)

CÓDIGO	TEMPERATURA DE COLOR	LÚMENES /METRO	EFICACIA LUMINOSA
MLED-NEON-10-127V/BC	Blanco Cálido 2700K±150K	222.5 lm	22.2 lm/W
MLED-NEON-10-127V/LD	Luz de Día 6500K±300K	288.28 lm	59.4 lm/W
MLED-NEON-20-127V/BC	Blanco Cálido 2700K±150K	111.26 lm	22.2 lm/W
MLED-NEON-20-127V/LD	Luz de Día 6500K±300K	237.5 lm	59.4 lm/W

### TEMPERATURAS DE COLOR DISPONIBLES:



\*Colores sobre pedido

\*Para más información acerca de controladores compatibles, ir a la página 119

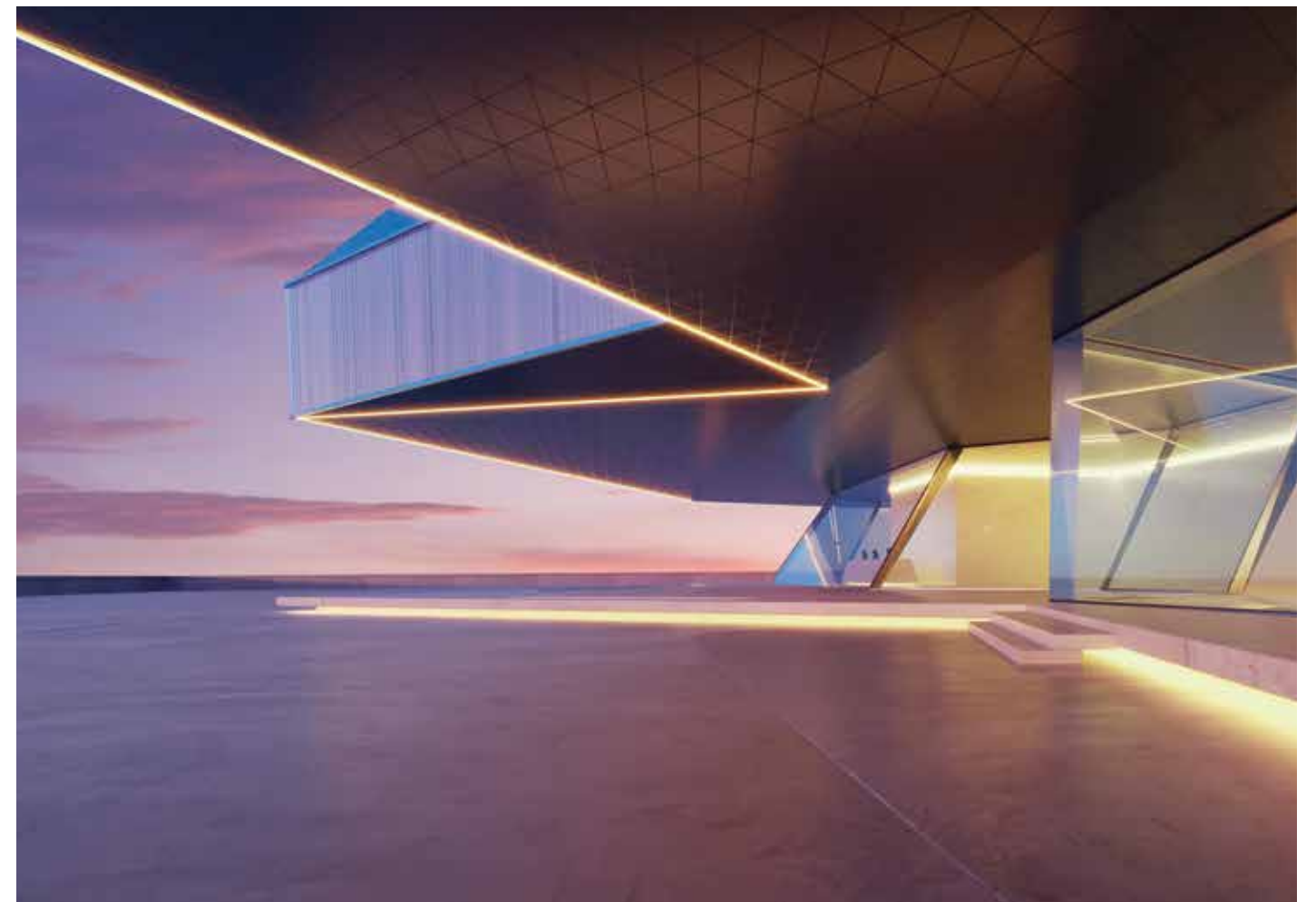

### ACCESORIOS

\*No incluidos

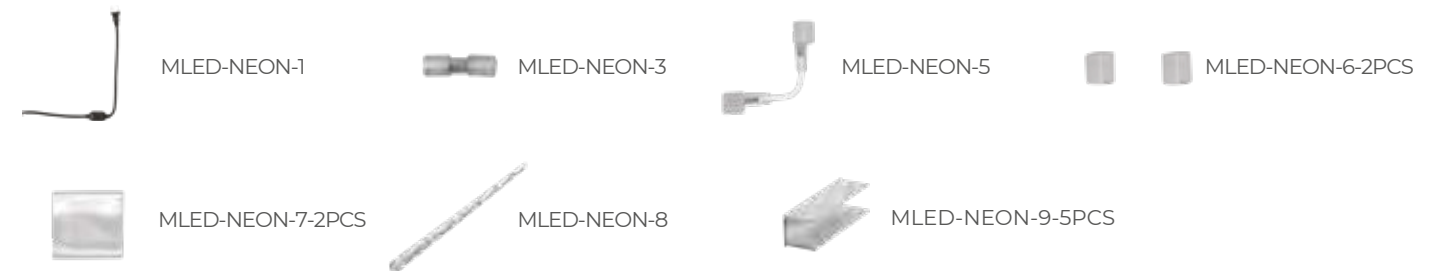

### SE RECOMIENDA:

\*No incluido

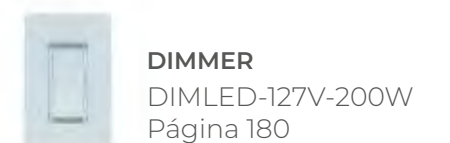

¡IMPORTANTE! Manguera exclusiva para exteriores.  
Leer recomendaciones de uso de este producto: página 129

**MLED-5M-RGB-127V**  
**MLED-10M-RGB-127V**



MANGUERA FLEXIBLE 30 LEDS POR METRO,  
5050 SMD, EXTERIOR, 5 m | 10 m

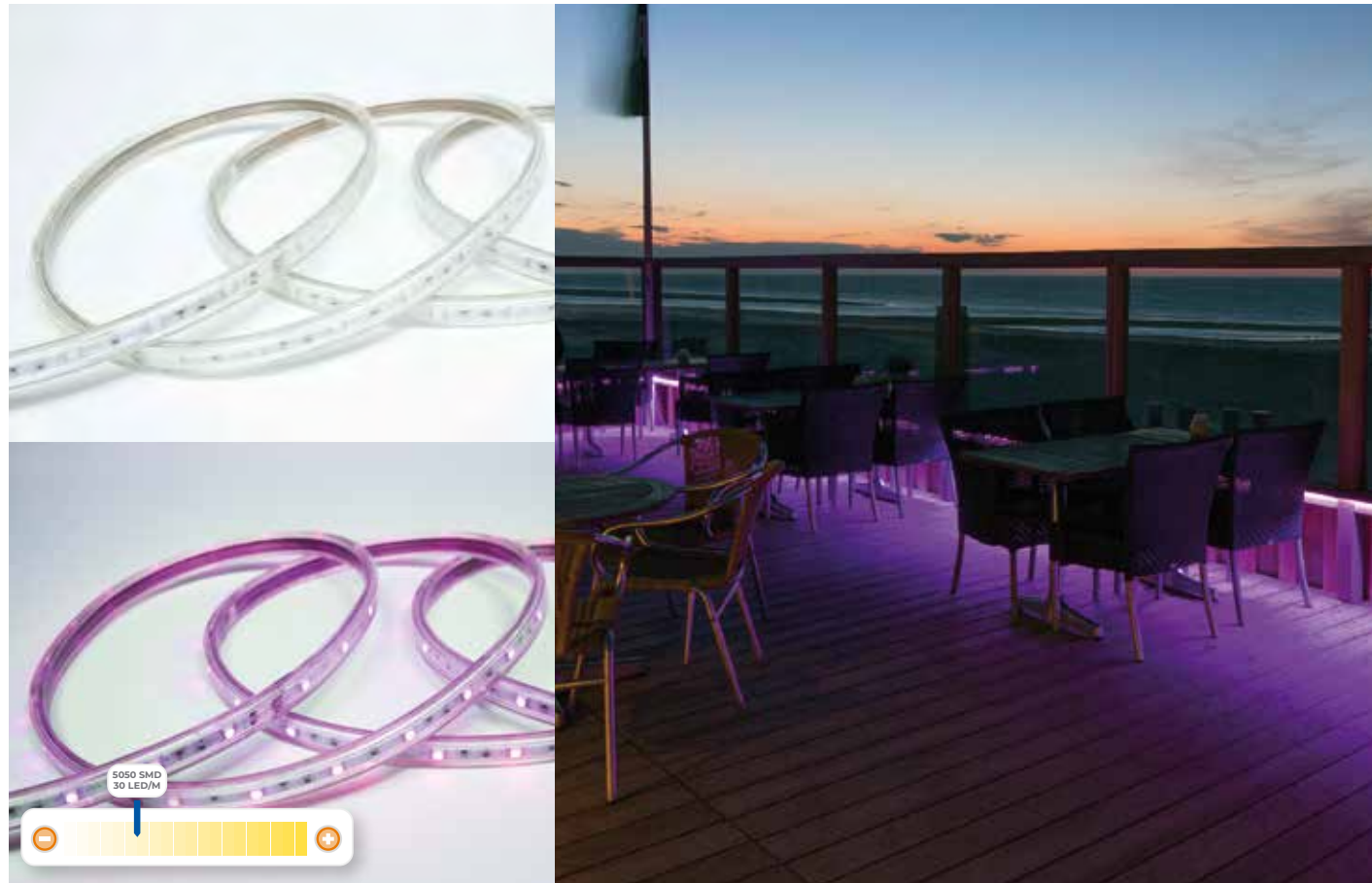

**Longitud:** 5 m | 1.35 cm | 0.75 cm  
10 m | 1.35 cm | 0.75 cm

**Corte:** Cada 50 cm

**LEDs por metro:** 30 LEDS

**Tipo de LED:** 5050 SMD

**Crecimiento:** Máximo crecimiento en serie 25 metros

**Uso:** Exterior

**Horas de vida:** 30,000 horas

**Tiempo de encendido:** 10 Horas consecutivas

con un reposo de 2 horas

**Atenuable:** Sí

**Controlador compatible:** MLED-CONTROL-RGB-127V

**Garantía:** 3 años

**Conector:** Conector especial de controlador y conexión en serie integrado en manguera

**Alimentación:** 110 V<sub>~</sub>

**Potencia:** 15 W x 5 m | 3 W x m

45 W x 10 m | 4.5 W x m

**Índice de protección:** IP44

**Índice de reproducción cromática:** N/A

**Temperatura de trabajo:** 10° | 40° C

**Ángulo de iluminación:** 120°

**Accesorios incluidos:** Incluye grapas de sujeción añadidas en el paquete

**Norma:** NOM-003-SCFI-2014 (NMX-J-521 / 1-ANCE)

\*CONTROLADOR INDISPENSABLE NO INCLUIDO

Después del corte no se puede hacer una reconexión (el tramo cortado, se considera desecho). / En caso de daño del interior de la manguera, se necesita reemplazar todo el tramo para conectar con otra manguera. / Incluye conector hembra y macho para unirse. / Controlador NO incluido. / Conexión máxima de 25 m. en serie.



**ACCESORIOS**

\*No incluidos



MLED-5-5050SMD-10PCS



CONTROLADOR INDISPENSABLE  
MLED-CONTROL-RGB-127V  
Página 121



**MLED-5M-CCT-127V**  
**MLED-10M-CCT-127V**



MANGUERA FLEXIBLE 120 LEDS POR METRO,  
2835 SMD, EXTERIOR, 5 m | 10 m



**Longitud:** 5 m | 1.35 cm | 0.75 cm  
10 m | 1.35 cm | 0.75 cm

**Corte:** Cada 50 cm

**LEDs por metro:** 120 LEDS

**Tipo de LED:** 2835 SMD

**Crecimiento:** Máximo crecimiento en serie 25 metros

**Uso:** Exterior

**Horas de vida:** 30,000 horas

**Tiempo de encendido:** 10 Horas consecutivas  
con un reposo de 2 horas

**Atenuable:** Sí

**Controlador compatible:** MLED-CONTROL-CCT-127V

**Garantía:** 3 años

**Conector:** Conector especial de controlador y  
conexión en serie integrado en manguera

**Alimentación:** 110 V ~

**Potencia:** 50 W x 5 m | 10 W x m  
60 W x 10 m | 6 W x m

**Índice de protección:** IP44

**Índice de reproducción cromática:** 80

**Temperatura de trabajo:** 10° | 40° C

**Ángulo de iluminación:** 120°

**Accesorios incluidos:** Incluye grapas de sujeción  
añadidas en el paquete.

**Norma:** NOM-003-SCFI-2014 (NMX-J-521 / 1-ANCE)

**TODAS LAS GAMAS DE BLANCOS EN UNA MANGUERA**



**ACCESORIOS**

\*No incluidos



MLED-5-5050SMD-10PCS



CONTROLADOR INDISPENSABLE  
MLED-CONTROL-CCT-127V  
Página 121

CÓDIGO	TEMPERATURA DE COLOR	LÚMENES /METRO	EFICACIA LUMINOSA
MLED-5M-CCT-127V	DUAL 2700-7000K	814 lm	60.76 lm/W
MLED-10M-CCT-127V	DUAL 2700-7000K	407 lm	60.76 lm/W

**TEMPERATURAS DE COLOR DISPONIBLES:**



2700-7000K

\*CONTROLADOR INDISPENSABLE NO INCLUIDO

Después del corte no se puede hacer una reconexión (el tramo cortado, se considera desecho). / En caso de daño del interior de la manguera, se necesita reemplazar todo el tramo para conectar con otra manguera. / Incluye conector hembra y macho para unirse. / Controlador NO incluido. / Conexión máxima de 25 m. en serie.

¡IMPORTANTE! Manguera exclusiva para exteriores.  
Leer recomendaciones de uso de este producto: página 129

## LÍNEA DE MANGUERAS DE LED DE BAJA ESPECIFICACIÓN



Si lo que buscas es dar un toque decorativo en tus exteriores, utiliza mangueras de baja especificación. Ideales para iluminar grandes extensiones a un menor costo. Protegidas además contra polvo y chorros de agua.

CÓDIGO	TEMPERATURA DE COLOR	IP	LONGITUD	LÚMENES TOTALES	EFICACIA LUMINOSA	POTENCIA	ALIMENTACIÓN	ÁNGULO DE ILUMINACIÓN	CORTE
H-MLED-2835SMD-127V/BC	Blanco Cálido <span style="color: yellow;">3000K±300K</span>	IP65	25 m	37.25 lm	36 lm/W	125 W x 25 m   15 W x m	127 V ~   60 Hz	120°	Cada 50 cm
H-MLED-2835SMD-127V/LD	Luz de Día <span style="color: yellow;">6500K±300K</span>	IP65	25 m	36.60 lm	35.67 lm/W	125 W x 25 m   15 W x m	127 V ~   60 Hz	120°	Cada 50 cm
H-MLED-5050SMD-127V/BC	Blanco Cálido <span style="color: yellow;">3000K±300K</span>	IP65	25 m	210.36 lm	35.41 lm/W	150 W x 25 m   16 W x m	127 V ~   60 Hz	120°	Cada 50 cm
H-MLED-5050SMD-127V/LD	Luz de Día <span style="color: yellow;">6500K±300K</span>	IP65	25 m	216 lm	36 lm/W	150 W x 25 m   16 W x m	127 V ~   60 Hz	120°	Cada 50 cm

## LÍNEA DE MANGUERAS DE LED DE BAJA ESPECIFICACIÓN



### H-MLED-2835SMD-127V

Manguera de LED 2835 SMD 127V  
Disponibile en Blanco Cálido y Luz de Día

La clavija ya incluye un rectificador de corriente, por lo cual no requiere driver.

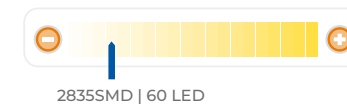

⚠ ¡IMPORTANTE! Leer recomendaciones de uso de este producto: página 129



### H-MLED-5050SMD-127V

Manguera de LED 5050 SMD 127V  
Disponibile en Blanco Cálido y Luz de Día

La clavija ya incluye un rectificador de corriente, por lo cual no requiere driver.

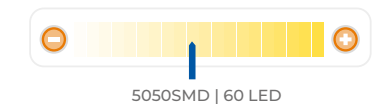

⚠ ¡IMPORTANTE! Leer recomendaciones de uso de este producto: página 129

### ACCESORIOS

\*No incluidos



MLED-1-SMD



MLED-2-SMD



MLED-3-SMD



MLED-4-SMD



MLED-1-5050SMD



MLED-3-5050SMD

Para un **mejor aislamiento en aplicaciones al exterior** se recomienda seguir estos pasos



**PASO 1**

Ubicar que el corte final de la manguera sea correcto y encienda.



**PASO 2**

Se pasa un Thermofit a través de la clavija, para sellar posteriormente.



**PASO 3**

Se alinea la manguera con los pines de la clavija y se unen.



**PASO 4**

Antes de cerrar la clavija, se recomienda colocar silicón para sellar.



**PASO 5**

Con sus respectivos tornillos, y con ayuda de un desarmador, se cierra la clavija.

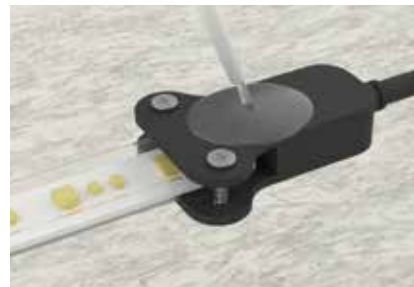

**PASO 6**

Se sella todo alrededor de la clavija con silicon, esparciendo con el dedo. (Incluyendo la clavija, la unión y parte de la manguera).

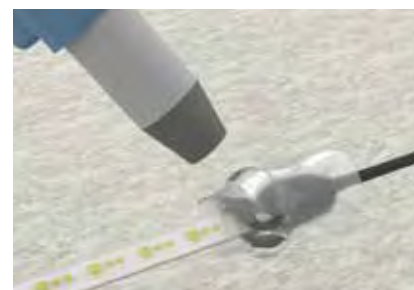

**PASO 7**

Se recorre el Thermofit (que previamente habíamos colocado) hasta centrar entre la manguera y la clavija y se sella con pistola de calor, (o en su defecto, con un encendedor extremando precauciones).



**PASO 8**

¡Listo! Así debe lucir un correcto sellado de manguera LED.

**LECTURA FOTOMÉTRICA**

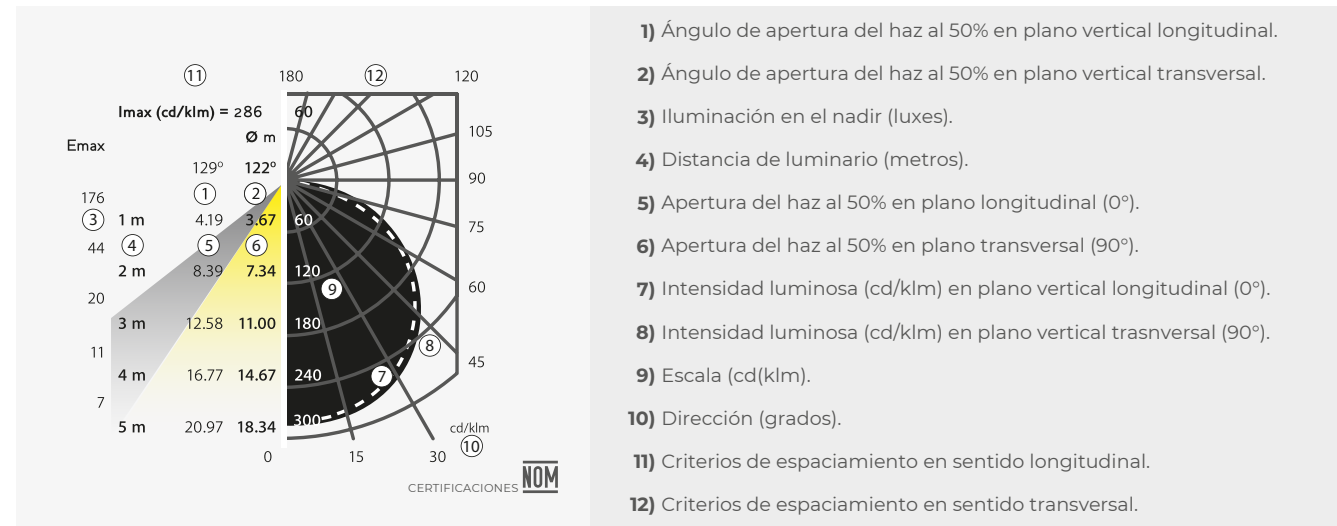

**IP ÍNDICE DE GRADO DE PROTECCIÓN A LA INTEMPERIE**

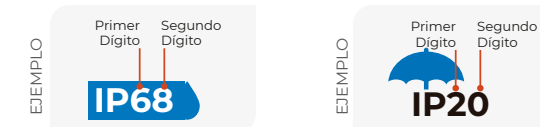

**PRIMER DÍGITO: PROTECCIÓN CONTRA SÓLIDOS**

0	✗	Sin protección
1	✎	Protegido contra objetos sólidos de más de 50 mm (contacto involuntario de las manos)
2	✎	Protegido contra objetos sólidos de más de 12 mm (contacto con los dedos)
3	✎	Protegido contra objetos sólidos de más de 2.5 mm (herramienta y cables)
4	✎	Protegido contra objetos sólidos de más de 1 mm (herramientas y pequeños cables)
5	☼	Protegido contra ingreso limitado de polvo (no incluye materiales peligrosos)
6	☼	Totalmente protegido contra polvo. Totalmente sellado.

**SEGUNDO DÍGITO: PROTECCIÓN CONTRA LÍQUIDOS**

0	✗	Sin protección
1	☼	Protegido contra caídas verticales de gotas de agua o condensación.
2	☼	Protegido contra caídas verticales de gotas de agua con una inclinación de 15° respecto a la vertical.
3	☼	Protegido contra salpicaduras de gotas de agua con una inclinación de 60° respecto a la vertical.
4	☼	Protegido contra salpicaduras de gotas en todas direcciones, el ingreso de cantidades limitadas de agua es permitido.
5	☼	Protegido contra chorros de agua de baja presión, el ingreso de cantidades limitadas de agua es permitido.
6	☼	Protegido contra potentes chorros de agua.
7	☼	Protegido contra efectos de inmersión temporal.
8	☼	Equipo adecuado para inmersión prolongada bajo las especificaciones de fabricante.

# INTENSIOMETRO TLapps

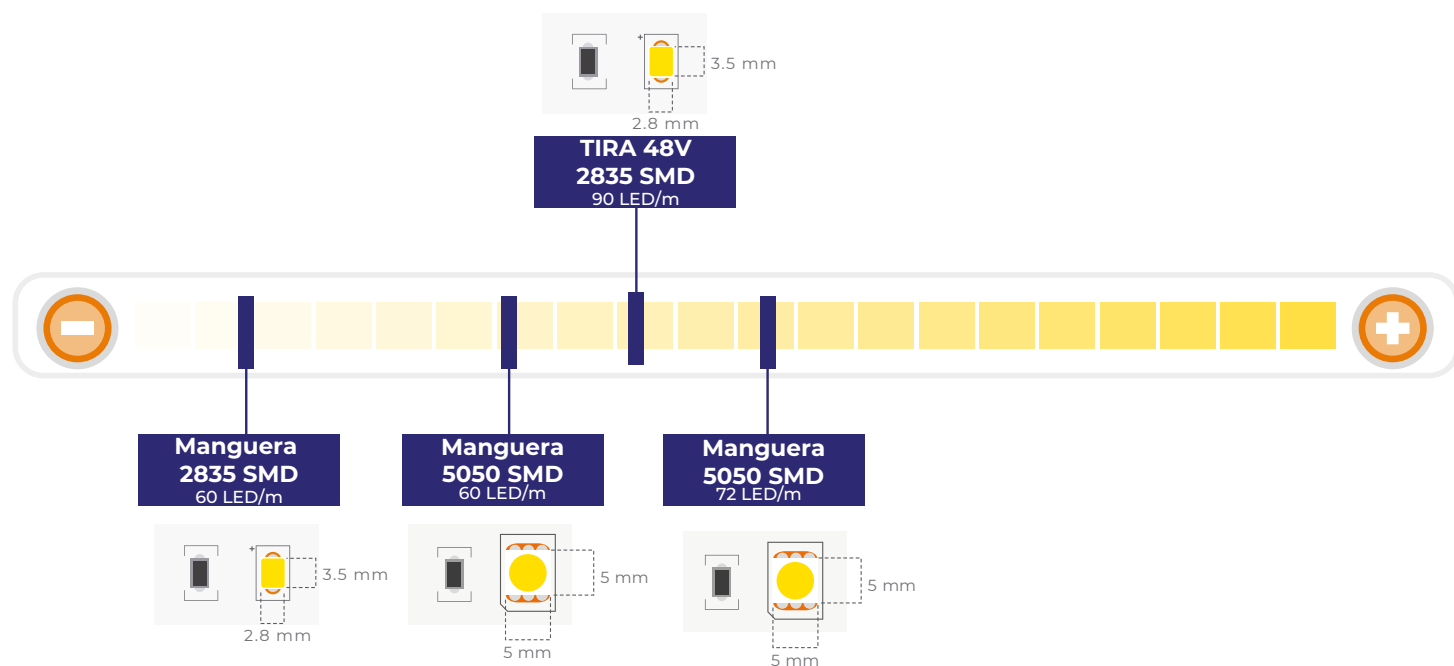

**TABLA COMPARATIVA DE MANGUERAS DE LED**

MANQUERAS DE LED	ARCHIVOS .ies. DISPONIBLES	TEMPERATURA DE COLOR CONTROLADA	BASE DE LED DE COBRE	PCB DE COBRE DE DOBLE CAPA	ANCHO DE PCB	PVC DE ALTA CALIDAD	PÁGINA DONDE SE ENCUENTRA
MLED-3528SMD-127V	■	■	■	■	11 mm	■	Pág. 134
MLED-5050SMD-127V	■	■	■	■	13.5 mm	■	Pág. 136
MLED-NEON-10-127V	■	■	■	■	10 mm	■	Pág. 138
MLED-NEON-20-127V	■	■	■	■	10 mm	■	Pág. 138
MLED-5M-RGB-127V	■	■	■	■	13.5 mm	■	Pág. 140
MLED-10M-RGB-127V	■	■	■	■	13.5 mm	■	Pág. 140
MLED-5M-CCT-127V	■	■	■	■	13.5 mm	■	Pág. 142
MLED-10M-CCT-127V	■	■	■	■	13.5 mm	■	Pág. 142
TLED-90-2835	■	■	■	■	12 mm	■	Pág. 130
TLED-90-2835-IP44	■	■	■	■	15 mm	■	Pág. 132

# LUMINARIOS SUMERGIBLES



## AQUA-COB-PAR56

LUMINARIO SUMERGIBLE PARA PISCINAS PAR56 COB



24-12V



**Tonalidades:** LD Luz de día | WW Blanco Cálido  
**Dimensiones:** 17.5 cm Ø | 3 cm  
**Material:** Carcasa ABS | Pantalla Acrílico  
**Acabado:** Blanco  
**Tipo de LED:** COB  
**Uso:** Sumergible  
**Instalación:** Empotrado en nicho AQUA-N-PAR56 | Sobrepuesto en Housing AQUA-HM  
**Garantía:** 2 años  
**Alimentación:** 12 - 24 V CD  
**Potencia:** 25 W

**Factor de potencia:** 1  
**Fuente de luz:** Luz LED 25 W  
**Consumo:** 0.025 kWh  
**Índice de protección:** IP68  
**Temperatura de trabajo:** 10 | 40° C  
**Tiempo de encendido:** 8 horas por día  
**Ángulo de iluminación:** 120° - 150°  
**Accesorios incluidos:** 1 Paquete de termofit de diferentes tamaños.  
**Norma:** NOM-003-SCFI-2014 (NMX-J-521 / 1-ANCE)

CÓDIGO	TEMPERATURA DE COLOR	LÚMENES /METRO	EFICACIA LUMINOSA
AQUA-COB-PAR56-WW	Blanco Cálido 3000K	1500 lm	60 lm/W
AQUA-COB-PAR56-LD	Luz de Día 6500K	1500 lm	60 lm/W

### TEMPERATURAS DE COLOR DISPONIBLES:

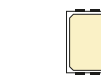

BLANCO CÁLIDO



LUZ DE DÍA



COMPATIBLE CON NICHOS AQUA-N-PAR56  
Página 158



COMPATIBLE CON HOUSING AQUA-HM  
Página 157

¡IMPORTANTE! Encender luminarios sumergibles únicamente bajo el agua para proporcionar enfriamiento.



24-12V



**Tonalidades:** RGB | 12 000K  
**Dimensiones:** 25 cm Ø | 1.5 cm  
**Material:** Carcasa ABS | Pantalla acrílico  
**Acabado:** Blanco  
**Tipo de LED:** 5050 SMD  
**Uso:** Sumergible  
**Instalación:** Sobrepuesto en pared con tornillo  
**Controlador:** N/A  
**Garantía:** 2 años  
**Alimentación:** 12 - 24 V CD  
**Potencia:** 15 W | 20 W

**Factor de potencia:** 1  
**Fuente de luz:** Luz LED 15 W | Luz LED 20 W  
**Consumo:** 0.015 kWh | 0.020 kWh  
**Índice de protección:** IP68  
**Temperatura de trabajo:** 10 | 40° C  
**Tiempo de encendido:** 8 horas por día  
**Ángulo de iluminación:** 100° - 120°  
**Accesorios incluidos:** 1 Paquete de termofit de diferentes tamaños.  
**Norma:** NOM-003-SCFI-2014 (NMX-J-307-ANCE)

### TEMPERATURAS DE COLOR DISPONIBLES:



12000 K



CÓDIGO	TEMPERATURA DE COLOR	LÚMENES /METRO	EFICACIA LUMINOSA
ALED-S56	12 000 K	1500 lm	75 lm/W
ALED-S56/RGB	RGB	N/A	100 lm / W

¡IMPORTANTE! Encender luminarios sumergibles únicamente bajo el agua para proporcionar enfriamiento.

## AQUA-20W-REFLEC

LUMINARIO SUBACUÁTICO RGB



**Tonalidades:** RGB  
**Dimensiones:** 29 cm | 10.8 cm | 2.9 cm  
**Material:** Resina epóxica / pantalla de cristal  
**Acabado:** Negro  
**Tipo de LED:** High power bridgelux LED | Epistar LED  
**Uso:** Subacuático  
**Instalación:** En botes, jet sky con tornillos  
**Controlador:** C-RGBW-TUYA  
**Garantía:** 2 años  
**Alimentación:** 12 V CD  
**Potencia:** 15 W

**Factor de potencia:** 1  
**Fuente de luz:** Luz LED 15 W  
**Consumo:** 0.015 kWh  
**Índice de protección:** IP68  
**Temperatura de trabajo:** 10 | 40° C  
**Tiempo de encendido:** 8 horas por día  
**Ángulo de iluminación:** 60° - 90°  
**Accesorios incluidos:** 1 Paquete de termofit de diferentes tamaños y 1 juego de tornillos.  
**Norma:** NOM-003-SCFI-2014

CÓDIGO	TEMPERATURA DE COLOR	LÚMENES /METRO	EFICACIA LUMINOSA
AQUA-20W-REFLEC	RGB	1800 lm	120 lm/W

TEMPERATURAS DE COLOR DISPONIBLES:



CONTROLADOR COMPATIBLE  
C-RGBW-TUYA  
Página 121

¡IMPORTANTE! Encender luminarios sumergibles únicamente bajo el agua para proporcionar enfriamiento.

## AQUA-12W-REFLEC

LUMINARIO SUMERGIBLE PARA PISCINAS RGB



**Tonalidades:** RGB  
**Dimensiones:** 20.6 cm | 6.8 cm | 5 cm  
**Material:** Resina epóxica  
**Acabado:** Blanco  
**Tipo de LED:** High power bridgelux LED | Epistar LED  
**Uso:** Sumergible  
**Instalación:** Pegado con silicon y metodos recomendados  
**Controlador:** C-RGBW-TUYA  
**Garantía:** 2 años  
**Alimentación:** 12 V CD  
**Potencia:** 7 W

**Factor de potencia:** 1  
**Fuente de luz:** Luz LED 7 W  
**Consumo:** 0.007 kWh  
**Índice de protección:** IP68  
**Temperatura de trabajo:** 10 | 40° C  
**Tiempo de encendido:** 8 horas por día  
**Ángulo de iluminación:** 60° - 90°  
**Accesorios incluidos:** 1 Paquete de termofit de diferentes tamaños y 1 juego de tornillos.  
**Norma:** NOM-003-SCFI-2014 (NMX-J-307-ANCE)

TEMPERATURAS DE COLOR DISPONIBLES:



CONTROLADOR COMPATIBLE  
C-RGBW-TUYA  
Página 121

CÓDIGO	TEMPERATURA DE COLOR	LÚMENES /METRO	EFICACIA LUMINOSA
AQUA-12W-REFLEC	RGB	900 lm	128.5 lm/W

¡IMPORTANTE! Encender luminarios sumergibles únicamente bajo el agua para proporcionar enfriamiento.

## AQUA-AF90

LUMINARIO SUMERGIBLE PARA CHORRO DE PISCINA



**Tonalidades:** Luz de Día | Blanco Cálido | Azul  
**Dimensiones:** 4.5 cm Ø | 4 cm | 4 cm  
**Material:** Resina epóxica / cuerpo PC  
**Acabado:** Blanco  
**Tipo de LED:** High power bridgelux LED | Epistar LED  
**Uso:** Sumergible  
**Instalación:** En la tubería del chorro borbotante  
**Controlador:** N/A  
**Garantía:** 1 año  
**Alimentación:** Incluye dinamo  
**Potencia:** 1 W

**Factor de potencia:** N/A  
**Fuente de luz:** Luz LED 1 W  
**Consumo:** 0.001 kWh  
**Índice de protección:** IP68  
**Temperatura de trabajo:** 10 | 40° C  
**Tiempo de encendido:** 8 horas por día  
**Ángulo de iluminación:** 90°  
**Accesorios incluidos:** N/A  
**Norma:** NOM-003-SCFI-2014 (NMX-J-307-ANCE)

CÓDIGO	TEMPERATURA DE COLOR	LÚMENES /METRO	EFICACIA LUMINOSA
AQUA-AF90-BC	Blanco Cálido 3000K	50 - 80 lm	N/A
AQUA-AF90-LD	Luz de Día 6500K	50 - 80 lm	N/A
AQUA-AF90-AZ	N/A	50 - 80 lm	N/A

TEMPERATURAS DE COLOR DISPONIBLES:



## AQUA-9W-FS

LUMINARIO SUMERGIBLE PARA CHORRO BORBOTANTE RGB



**Tonalidades:** RGB  
**Dimensiones:** 17 cm Ø | 7 cm | 3.2 cm orificio medio  
**Material:** Carcasa ABS | Resina  
**Acabado:** Blanco  
**Tipo de LED:** High power bridgelux LED | Epistar LED  
**Uso:** Sumergible  
**Instalación:** En tubería de chorro borbotante mediante tornillos ajustables  
**Controlador:** C-RGBW-TUYA  
**Garantía:** 2 años  
**Alimentación:** 12 V CD  
**Potencia:** 7 W

**Factor de potencia:** 1  
**Fuente de luz:** Luz LED 7 W  
**Consumo:** 0.007 kWh  
**Índice de protección:** IP68  
**Temperatura de trabajo:** 10 | 40° C  
**Tiempo de encendido:** 8 horas por día  
**Ángulo de iluminación:** 90° - 120°  
**Accesorios incluidos:** 1 Paquete de termofit de diferentes tamaños y 1 juego de tornillos.  
**Norma:** NOM-003-SCFI-2014 (NMX-J-307-ANCE)

TEMPERATURAS DE COLOR DISPONIBLES:



CONTROLADOR COMPATIBLE C-RGBW-TUYA  
 Página 121

CÓDIGO	TEMPERATURA DE COLOR	LÚMENES /METRO	EFICACIA LUMINOSA
AQUA-9W-FS	RGB	900 lm	128.5 lm/W

¡IMPORTANTE! Encender luminarios sumergibles únicamente bajo el agua para proporcionar enfriamiento.

## AQUA-T90-P56

LUMINARIO SUMERGIBLE PARA PISCINAS T90 COB | RGB



24-12V



**Tonalidades:** RGB | Blanco Cálido | Luz de Día  
**Dimensiones:** 17.5 cm Ø | 3 cm  
**Material:** Resina epóxica / cuerpo PC  
**Acabado:** Blanco  
**Tipo de LED:** COB LED  
**Uso:** Sumergible  
**Instalación:** Empotrado en nicho AQUA-N-PAR56 | Sobrepuesto en Housing AQUA-HM  
**Controlador:** C-RGBW-TUYA  
**Garantía:** 2 Años  
**Alimentación:** 12 - 24 V CD  
**Potencia:** 15 W | 18 W

**Factor de potencia:** 1  
**Fuente de luz:** Luz LED 15 W | Luz LED 18 W  
**Consumo:** 0.015 kWh | 0.018 kWh  
**Índice de protección:** IP68  
**Temperatura de trabajo:** 10 | 40° C  
**Tiempo de encendido:** 8 horas por día  
**Ángulo de iluminación:** 60° - 90°  
**Accesorios incluidos:** 1 Paquete de termofit de diferentes tamaños.  
**Norma:** NOM-003-SCFI-2014 (NMX-J-307-ANCE)

CÓDIGO	TEMPERATURA DE COLOR	LÚMENES /METRO	EFICACIA LUMINOSA
AQUA-T90-P56	RGB	N/A	N/A
AQUA-T90-P56-BC	Blanco Cálido 3000K	1300 lm	72 lm/W
AQUA-T90-P56-LD	Luz de Día 6500K	1300 lm	72 lm/W

TEMPERATURAS DE COLOR DISPONIBLES:



⚠ ¡IMPORTANTE! Encender luminarios sumergibles únicamente bajo el agua para proporcionar enfriamiento.

CONTROLADOR COMPATIBLE C-RGBW-TUYA  
Página 121

COMPATIBLE CON NICHOS AQUA-N-PAR56  
Página 158

COMPATIBLE CON HOUSING AQUA-HM  
Página 157

## AQUA-HM

HOUSING METÁLICO PARA LUMINARIOS DE ALBERCA

Este producto funciona como complemento en el uso de luminarios acuáticos



Consulta el video de instalación en YouTube

**Dimensiones:** L 24 cm | W 4 cm | H 24 cm  
**Material:** Acero inoxidable  
**Acabado:** Satinado  
**Uso:** Exterior  
**Instalación:** Sobrepuesto

**Luminario Compatible:** AQUA-T90-P56, AQUA-COB-PAR56  
**Accesorios incluidos:** Grapas de sujeción, soporte de aluminio, tornillos.

### INSTALACIÓN DE SOBREPONER

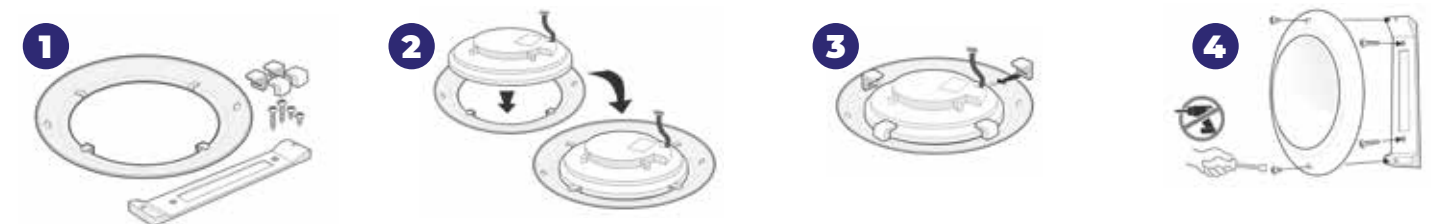

### ACCESORIOS



GRAPAS DE SUJECIÓN



SOPORTE



TORNILLOS



# AQUA-N-PAR56

## NICHO PARA LUMINARIOS SUMERGIBLES

Este producto funciona como complemento en el uso de luminarios acuáticos



**Dimensiones:** 17.5 cm | 28cm | 28cm

**Material:** Plástico ABS

**Acabado:** Blanco

**Uso:** Housing para luminarios acuáticos PAR 56

**Instalación:** Empotrado en pared

**Luminario Compatible:** AQUA-T90-P56 | AQUA-COB-PAR56

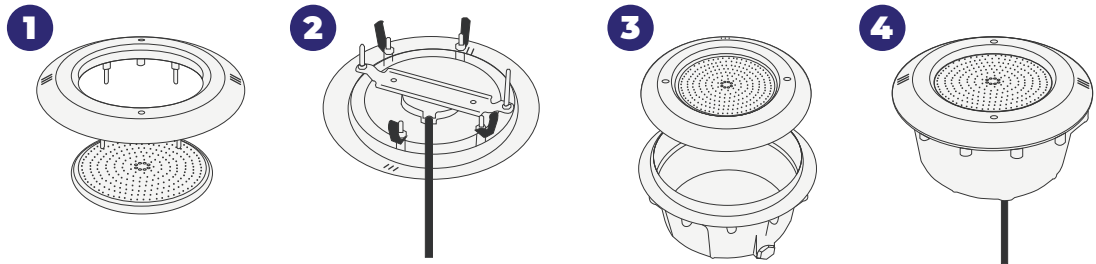

# SELLADO HERMÉTICO



## BENEFICIOS DEL SELLADO HERMÉTICO

Un compromiso que TLapps tiene al ofrecer luminarios sumergibles, es el de solucionar la problemática del sellado y hermeticidad de dichos productos.

Es por ello, que ofrece distintas opciones que brindan una mayor protección y que aseguran una adecuada operación cuando el producto se encuentra a distintas profundidades, es decir, en inmersión total y permanente dentro del agua.

Todo esto como medida adicional al máximo nivel de hermeticidad con el que ya cuentan nuestros luminarios, pues su grado de protección IP68 impide el ingreso de partículas sólidas y líquidas.



**Luminarios sumergibles sellados herméticamente**

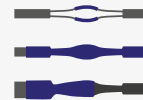

**Tubos termocontráctiles para instalaciones subacuáticas**

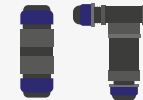

**Accesorios conectores para conexiones sumergibles**



**UN COMPLETO SELLADO HERMÉTICO**

## AQUA-TC

### TERMOCONTRÁCTIL PARA CABLE

Producto para complementar el uso de luminarios acuáticos.



Ideal para instalaciones subacuáticas por la **protección IP68** que brinda.



**Material:** Polímero  
**Terminado:** Negro  
**Uso:** Sumergible

**Índice de protección:** IP68  
**Compatibilidad:** Cualquier producto eléctrico



2 piezas de 7x Ø.24 cm



1 pieza de 10x Ø.47 cm



1 pieza de 14x Ø.75 cm

## ACCESORIOS PARA LUMINARIOS SUMERGIBLES



**CR-MF-IP68**

Conector sumergible recto IP68

Dimensiones	4.2 cm   3 cm   3.7 cm
Material	Poliamida
Acabado	Negro
Uso	Sumergible
Garantía	1 año
Tolerancia voltaje de salida	400 V AC
Corriente máxima	16 A
Índice de protección	IP68
Calibre máximo de cable	0.3 mm <sup>2</sup>   1.5 mm <sup>2</sup>
Temperatura de trabajo	-50°   105° C



**CC-MF-IP68**

Caja de conexión sumergible IP68

Dimensiones	13.1 cm   9.2 cm   3.7 cm
Material	Poliamida
Acabado	Negro
Uso	Sumergible
Garantía	1 año
Tolerancia voltaje de salida	400 V AC
Corriente máxima	32 A
Índice de protección	IP68
Calibre máximo de cable	0.3 mm <sup>2</sup>   1.5 mm <sup>2</sup>
Temperatura de trabajo	-50°   105° C



**CT-MF-IP68**

Conector sumergible en T IP68

Dimensiones	11.1 cm   9.6 cm   2.38 cm
Material	Poliamida
Acabado	Negro
Uso	Sumergible
Garantía	1 año
Tolerancia voltaje de salida	200 V AC
Corriente máxima	16 A
Índice de protección	IP68
Calibre máximo de cable	0.3 mm <sup>2</sup>   1.5 mm <sup>2</sup>
Temperatura de trabajo	-50°   105° C

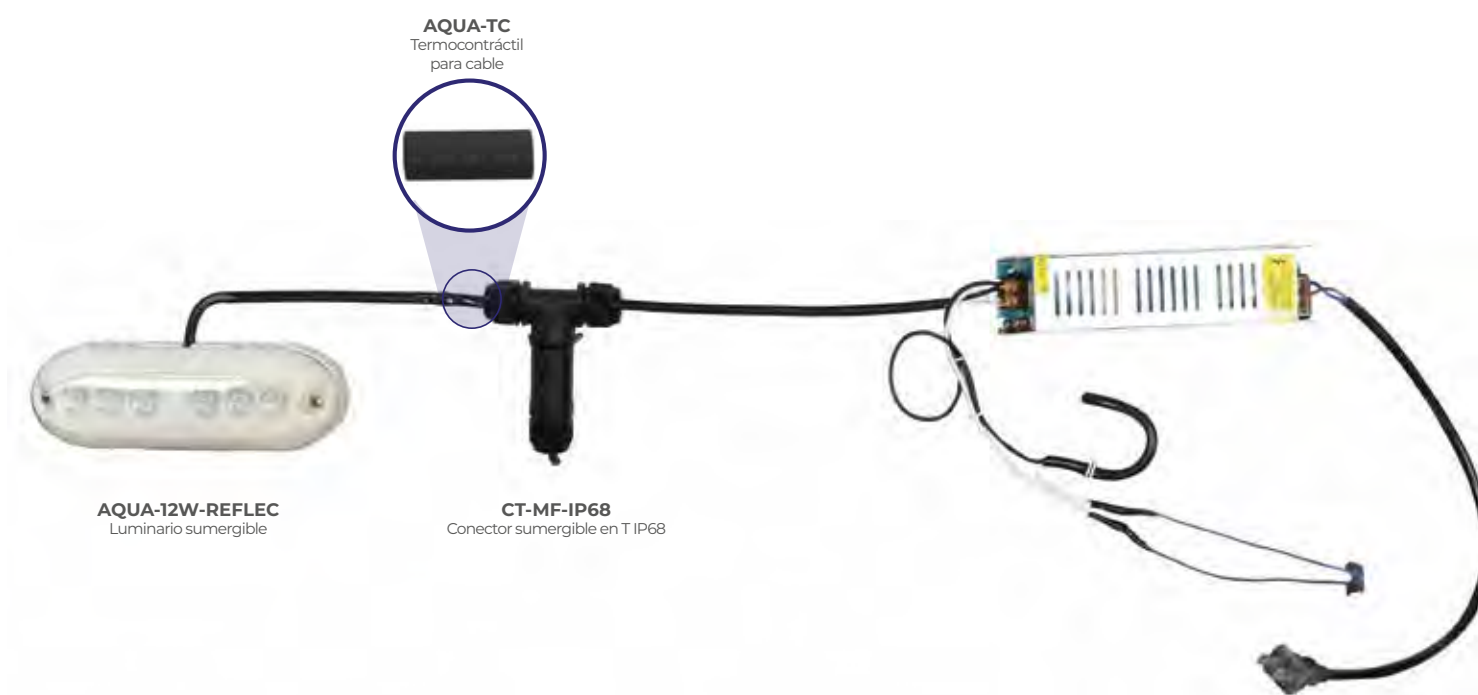

**AQUA-12W-REFLEC**  
Luminario sumergible

**CT-MF-IP68**  
Conector sumergible en T IP68

\*Imagen ilustrativa de conexión.

# DECORATIVO

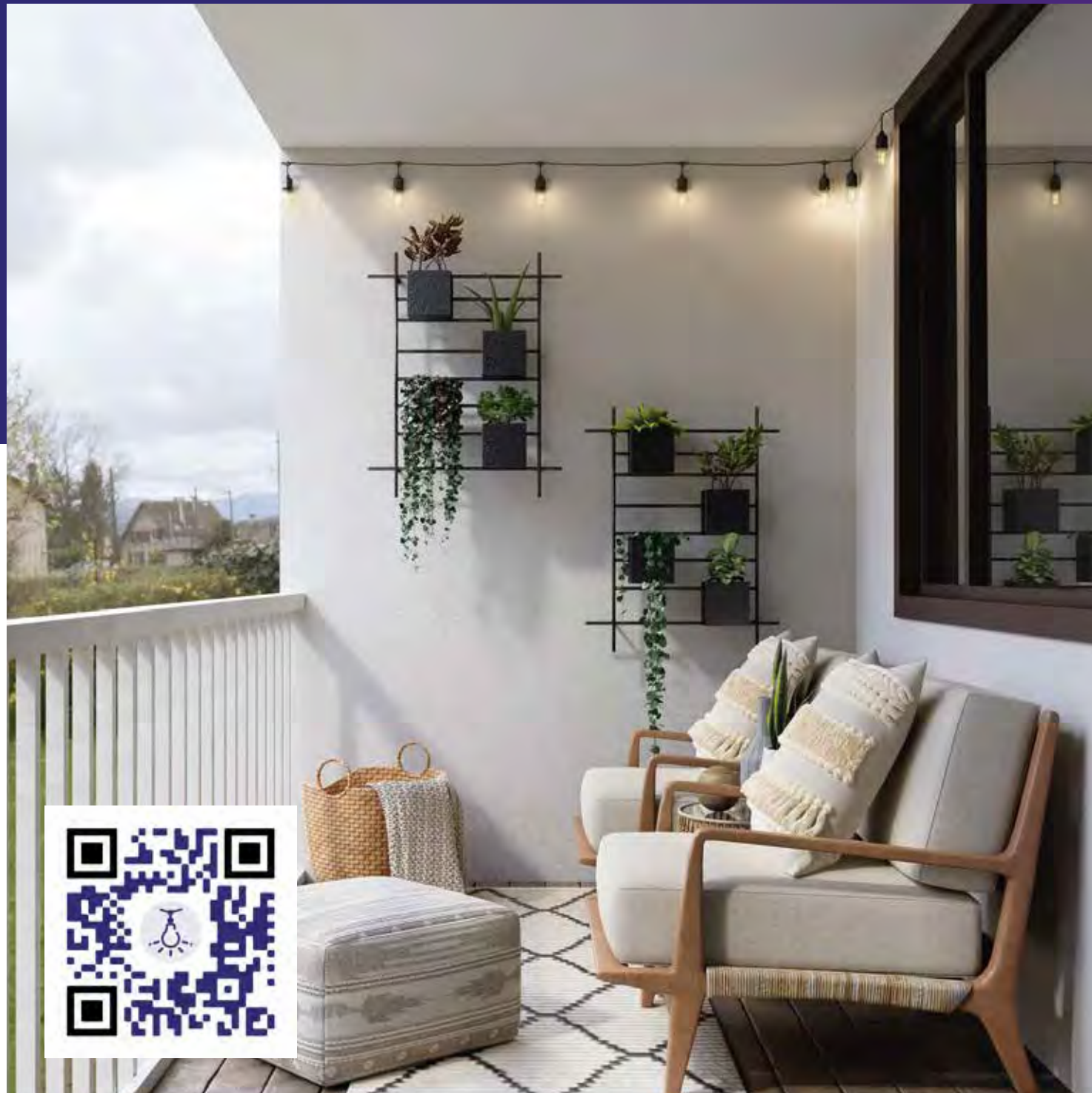

## S14/LED/1W/127V/2200K

Lámpara LED miniatura  
S14 de LED 2200K



Presentación en  
blister con 2 piezas.

S14-LED-E27-1W/BC-24

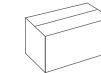

Presentación con  
24 piezas.

Tonalidad	Blanco cálido
Material	Plástico
Dimensiones	4,5 cm   8,7 cm (bombillo)
Uso	Exterior
Alimentación	127 V~   60 Hz
Lúmenes	60 lm
Temperatura de Color	2200 K
Horas de vida	25, 000 h
Potencia	1 W
Fuente de luz	LED
Base	E27
Garantía	1 año
Atenuable	No
Índice de reproducción cromática	80



## SER-IP44-E27-24W-LEDS14

Lámpara de exterior (serie)  
para 24 lámparas LED, Base E27



Uso con todo tipo de lámparas  
incandescentes o LED



Consulta el [vídeo de instalación](#) en YouTube

Dimensión	15,85 m
Peso	3,5 kg
Uso	Exterior
Garantía	3 años
Temperatura de operación	-20° C   60 ° C
Montaje	Colgante
Material	Termoplástico
Crecimiento	Máximo 5 series (con bombillo de 1 W)
Precaución	No utilizar bombillas de más de 100 grs. Uso con todo tipo de lámparas incandescentes, o LED
Alimentación	127 V~   60 Hz   0,18 A
Fuente de luz	Luz LED 24 W
Consumo	0,024 kWh
Temperatura de color	2200 K
Índice de protección	IP44
Atenuable	No
Protección eléctrica	Fusible 5 amperes

## MLED2-25

MANGUERA FLEXIBLE, 36 LEDS POR METRO,  
ø3 DIP, EXTERIOR 25 m



127V



Consulta el video de instalación en YouTube

**Longitud:** 25 m | 1.2 cm Ø

**Corte:** 1 m

**LEDs por metro:** 36 LEDS

**Tipo de LED:** ø3 DIP

**Crecimiento:** Máximo crecimiento en serie 100 metros

**Uso:** Exterior

**Horas de vida:** 30,000 horas

**Atenuable:** Sí

**Controlador compatible:** N/A

**Garantía:** 3 años

**Conector:** 1 accesorio de conexión incluido.

**Alimentación:** 127 V ~ | 60 Hz

**Potencia:** 60 W x 25 m | 2.4 W x m

**Índice de protección:** IP65

**Índice de reproducción cromática:** N/A

**Temperatura de trabajo:** -20° | 50° C

**Ángulo de iluminación:** 360°

**Accesorios incluidos:** 25 clips + 25 pijas  
+ 1 tramo de thermofit  
+ 1 conector  
+ 5 cables de alimentación

**Norma:** NOM-003-SCFI-2014 (NMX-J-521 / 1-ANCE)

CÓDIGO	TEMPERATURA DE COLOR	LÚMENES /METRO	EFICACIA LUMINOSA
MLED2-25/BC	2700 - 3000 K	146.328 lm	51 lm/W
MLED2-25/LD	6000 - 7000 K	131.885 lm	46.44 lm/W

TEMPERATURAS DE COLOR DISPONIBLES:



2700K-3000K



6000K-7000K



### ACCESORIOS

\*No incluidos



MLED-2H



MLED-2H-1/25



MLED-2H-2/25



MLED-2H-3/25



MLED-2H-4/25



MLED-2H-5/25-10PCS



MLED-2H-6/25-2PCS



MLED-2H-7/25-2PCS



MLED-2H-8/25

## GDL-SER-127V

SERIE LED DECORATIVA,  
15 LEDS POR METRO, INTERIOR, F3



127V



Consulta el video de  
instalación en YouTube

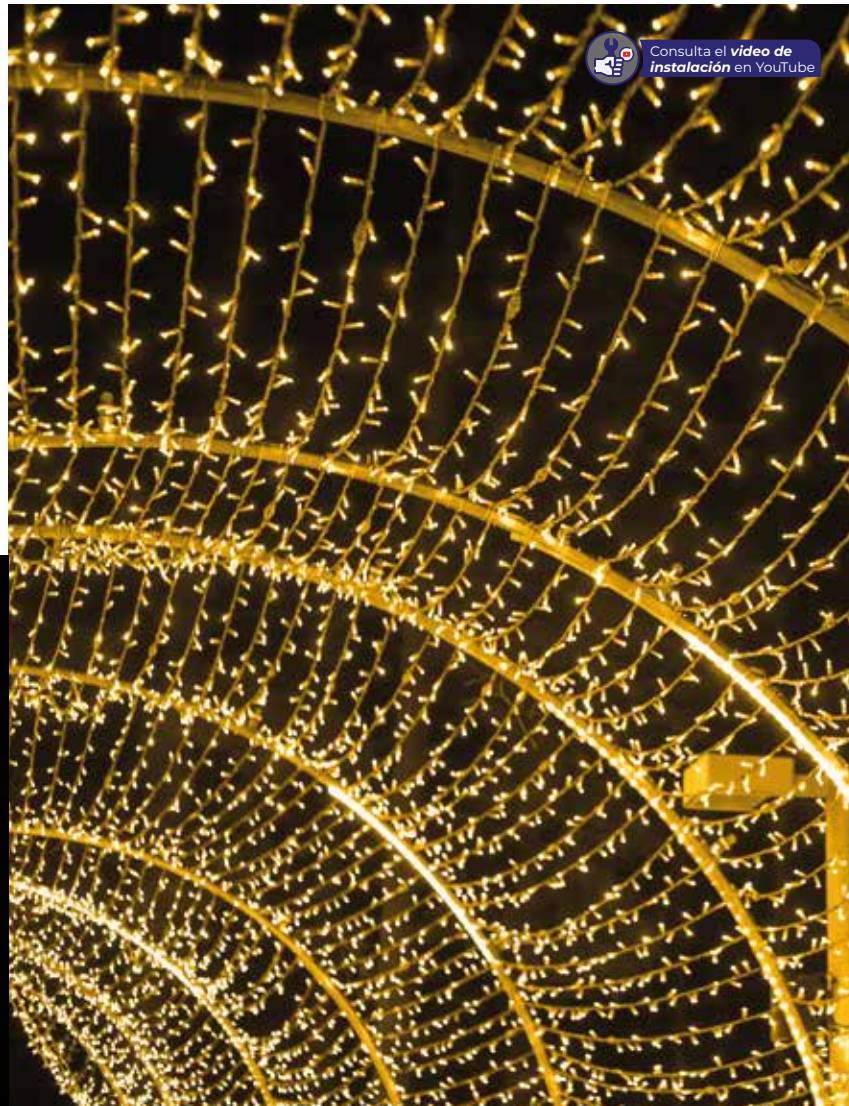

**Longitud:** 5 m | 0.6 cm | 1.2 cm  
**Corte:** N/A  
**LEDs por metro:** 15 LEDS  
**Tipo de LED:** F3  
**Crecimiento:** 15 Series  
**Uso:** Interior  
**Horas de vida:** 20,000 horas  
**Atenuable:** No  
**Controlador compatible:** N/A

**Garantía:** 1 año  
**Alimentación:** 127 V~ | 60 Hz  
**Potencia:** 3.8 W  
**Índice de protección:** IP44  
**Temperatura de trabajo:** 10° | 40° C  
**Ángulo de iluminación:** 120°  
**Accesorios incluidos:** Conectable entre si,  
cuenta con terminales para la conexión  
**Norma:** NOM-003-SCFI-2014 (NMX-J-588-ANCE)

CÓDIGO	TEMPERATURA DE COLOR	LÚMENES /METRO	EFICACIA LUMINOSA
GDL-SER-127V/LD	Luz de Día 6500K±300K	375 lm	98.68 lm/W
GDL-SER-127V/BC	Blanco Cálido 3000K±300K	375 lm	98.68 lm/W
GDL-SER-127V/AZ	N/A	375 lm	98.68 lm/W
GDL-SER-127V/VE	N/A	375 lm	98.68 lm/W
GDL-SER-127V/RO	N/A	375 lm	98.68 lm/W

TEMPERATURAS DE COLOR DISPONIBLES:

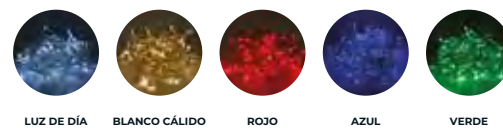

# RETAIL

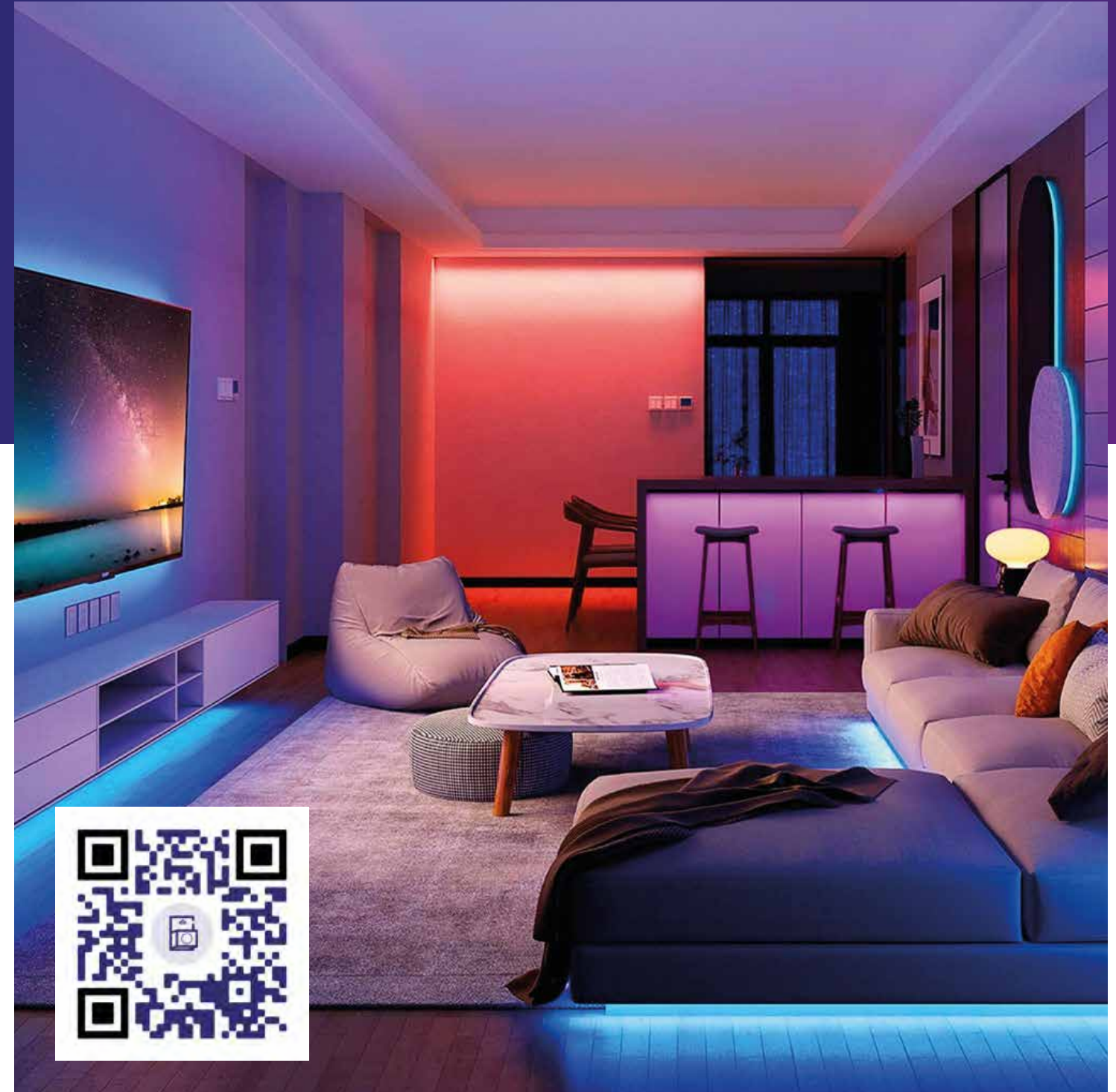

## SENSOR DE MOVIMIENTO LED

### SM-LN-BAT-4PACK

Luminario de LED con sensor de movimiento recargable

Dimensión	8 cm diámetro   2,3 cm   9,2 cm
Uso	Interior
Garantía	1 año
Temperatura de operación	-20° C   40° C
Montaje	Sobrepuesto
Sensor	Infrarrojo PIR
Característica	Luminario con sensor infrarrojo integrado   batería de litio recargable   entrada micro USB   funciones: automática ON/OFF

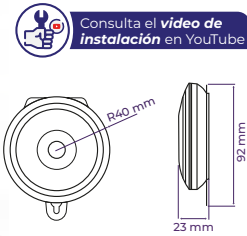

Consulta el video de instalación en YouTube

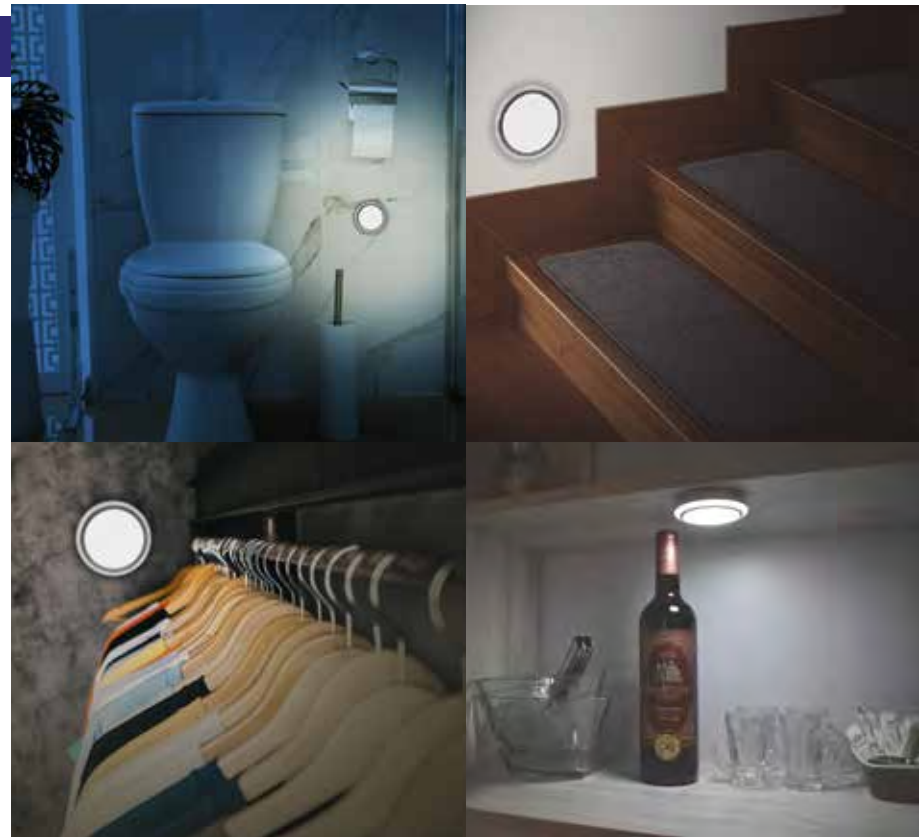

## TEMPORIZADORES

Consulta el video de instalación en YouTube



### TTM-158

Temporizador (timer) mecánico

Presentación en Blister



### TT-158

Temporizador digital

Presentación en Blister

CONTROLA EL ENCENDIDO APAGADO

PRODUCTO	CARGA	ALIMENTACIÓN
TTM-158	1000 W   8 A incandescente / halogeno   LED 375 W   1875 W resistiva   1/2 HP	127 V~ - 60 Hz
TT-158	15 A   1875 W Resistiva   1/2 HP   600 W tungsteno	127 V~ - 60 Hz

PRODUCTO	ALIMENTACIÓN	CONSUMO	LÚMENES	TEMPERATURA DE COLOR	IP	ÁNGULO DE DETECCIÓN	DISTANCIA DE DETECCIÓN
SM-LN-BAT	3,5 V DC   0,6 A   0,5 W	0,0005 kWh	35 lm	6500K	IP20	100°	Máx. 4,5 m

Presentación en Blister

### SM-BDL-01

Tira flexible 30 LEDs x metro, 2835 SMD, interior, con sensor de movimiento y adaptador

Dimensión	Tira 1 m Driver 15 cm   3 cm   8cm Sensor 4,8 cm   3,6 cm   3,1 cm
Uso	Interior
Garantía	1 año
Corte	10 cm
LED/M	30 LED/m
Tipo de LED	2835 SMD
Característica	Tira LED con adaptador integrado y sensor infrarrojo de movimiento
Alimentación	12 V <sub>cc</sub>
Potencia	5 W
Eficiencia luminosa	36 lm/W
Lúmenes totales	180 lm
Temperatura de color	3500 K
Ángulo de iluminación	120°
Horas de vida	25, 000 h
Montaje	Sobrepuesto
Sensor	Infrarrojo
Índice de protección	IP20
Ángulo de detección	100°
Distancia de detección	0,5 m   4,5 m
Velocidad de detección	0,2 seg.
Tiempo de encendido	30 seg.   6 min
Control de luz ambiente	5   10 LUX

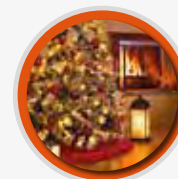

ILUMINACIÓN RESIDENCIAL

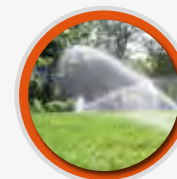

SISTEMAS DE RIEGO

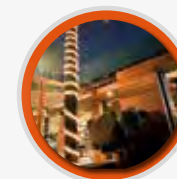

ILUMINACIÓN COMERCIAL

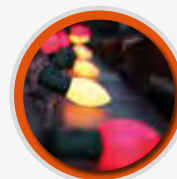

LUCES, BOMBAS Y OTROS DISPOSITIVOS



T8IC-LED-18W

TUBO T8 LED DE 18W

ESPECIFICACIONES

DIMENSIÓN	128 m   31 cm   31 cm
TERMINADO	Blanco
MATERIAL	Aluminio y plástico
USO	Interior
GARANTÍA	1 año
TEMPERATURA DE TRABAJO	-20° C   40° C
MONTAJE	Sobrepuesto pared   Techo   Piso
CRECIMIENTO	Máximo 5 Tubos
ALIMENTACIÓN	127 - 240 V~   60 Hz   0.15 - 0.075 A
FUENTE DE LUZ	Luz LED 0.018 kW
CONSUMO	0.018 kWh
EFICIENCIA LUMINOSA	88.88 lm/W
LÚMENES TOTALES	1600 lm
POTENCIA	18 W
TEMPERATURA DE COLOR	4000 K (Blanco neutro)   6500 K (Luz de día)
ÍNDICE DE PROTECCIÓN	IP20
ÍNDICE DE REPRODUCCIÓN CROMÁTICA	>80 IRC
FACTOR DE POTENCIA	0,9
ÁNGULO DE ILUMINACIÓN	120°
CERTIFICADO	NOM-003-SCFI-2014; (NMX-J-307-ANCE)

Accesorios incluidos:

- Cable conector
- Conector
- Clip



TIRA LED RGB CON CONTROLADOR INFRARROJO

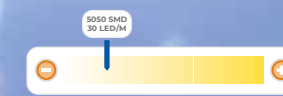

Uso: Interior  
 Longitud: 5 metros  
 Fuente de luz: LED 5050 SMD RGB  
 LED por metro: 30 LEDs  
 Ángulo de iluminación: 120°  
 Potencia máxima: 22 W x 5 m | 5.2 W x m  
 Alimentación: 12 V~  
 Corte: Cada 10 cm (ver zona de corte)  
 Tiempo de vida: 20,000 horas

ACCESORIOS

\*No incluidos



EFICACIA LUMINOSA	LÚMENES TOTALES	TEMPERATURA DE COLOR	ÁNGULO DE DETECCIÓN	ÍNDICE DE PROTECCIÓN	IRC
N/A	N/A	RGB	120°	IP45	N/A

TEMPERATURAS DE COLOR DISPONIBLES:



# TL-RGBW-CI

TIRA LED RGBW CON CONTROLADOR INFRARROJO



KIT completo  
Presentación  
en Blister

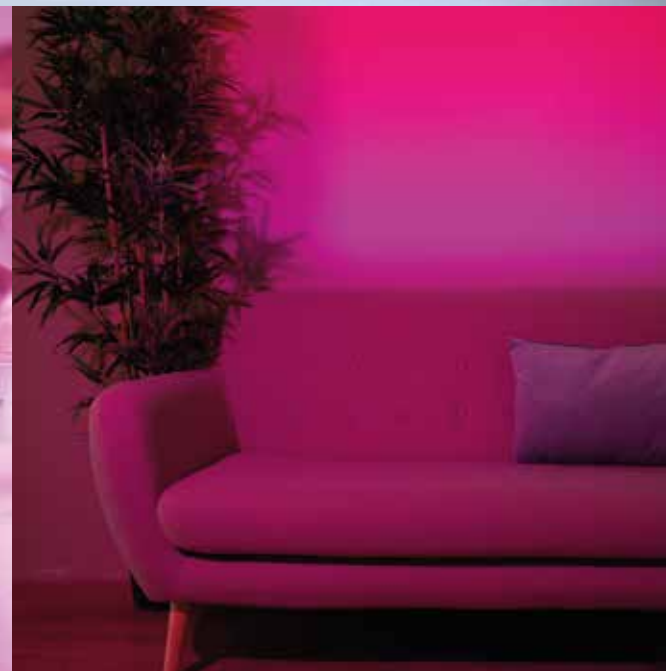

Uso: Interior  
Longitud: 5 metros  
Fuente de luz: LED 2835 y 5050 SMD  
LED por metro: 30 LED/m 2835 y 30 LED/m 5050 RGB  
Ángulo de iluminación: 120°  
Potencia máxima: 24 W x 5 m | 4.8 W x m  
Alimentación: 12 V~  
Corte: Cada 10 cm (ver zona de corte)  
Tiempo de vida: 20,000 horas

## ACCESORIOS

\*No incluidos



CONTROLADOR DE EFECTOS



UNIDAD DE CONTROL



ADAPTADOR

TEMPERATURAS DE COLOR DISPONIBLES:



EFICACIA LUMINOSA	LÚMENES TOTALES	TEMPERATURA DE COLOR	ÁNGULO DE DETECCIÓN	ÍNDICE DE PROTECCIÓN	IRC
N/A	N/A	RGBW	120°	IP45	>80 COLOR BLANCO

# TL-RGB-1M

TIRA LED RGB DE 1.5M CON SENSOR DE MOVIMIENTO



KIT completo  
Presentación  
en Blister



Uso: Interior  
Longitud: 1.5 metros  
Fuente de luz: LED 5050 SMD RGB  
LED por metro: 45 LEDS  
Ángulo de iluminación: 120°  
Potencia máxima: 11 W  
Alimentación: 12 V~  
Corte: Cada 10 cm (ver zona de corte)  
Tiempo de vida: 20,000 horas

## ACCESORIOS

\*No incluidos



CONTROLADOR DE EFECTOS



SENSOR DE MOVIMIENTO



ADAPTADOR



ACCESORIOS PARA INSTALACIÓN

EFICACIA LUMINOSA	LÚMENES TOTALES	SENSOR	ÁNGULO DE DETECCIÓN	DISTANCIA DE DETECCIÓN	VELOCIDAD DE DETECCIÓN
N/A	N/A	INFRARROJO PIR	100°	0.5-4 m	0.2 seg.

TEMPERATURAS DE COLOR DISPONIBLES:





## TL-RGB-2M

TIRA LED RGB DE 2X1.5M CON SENSOR DE MOVIMIENTO



KIT completo  
Presentación  
en Blister



12V

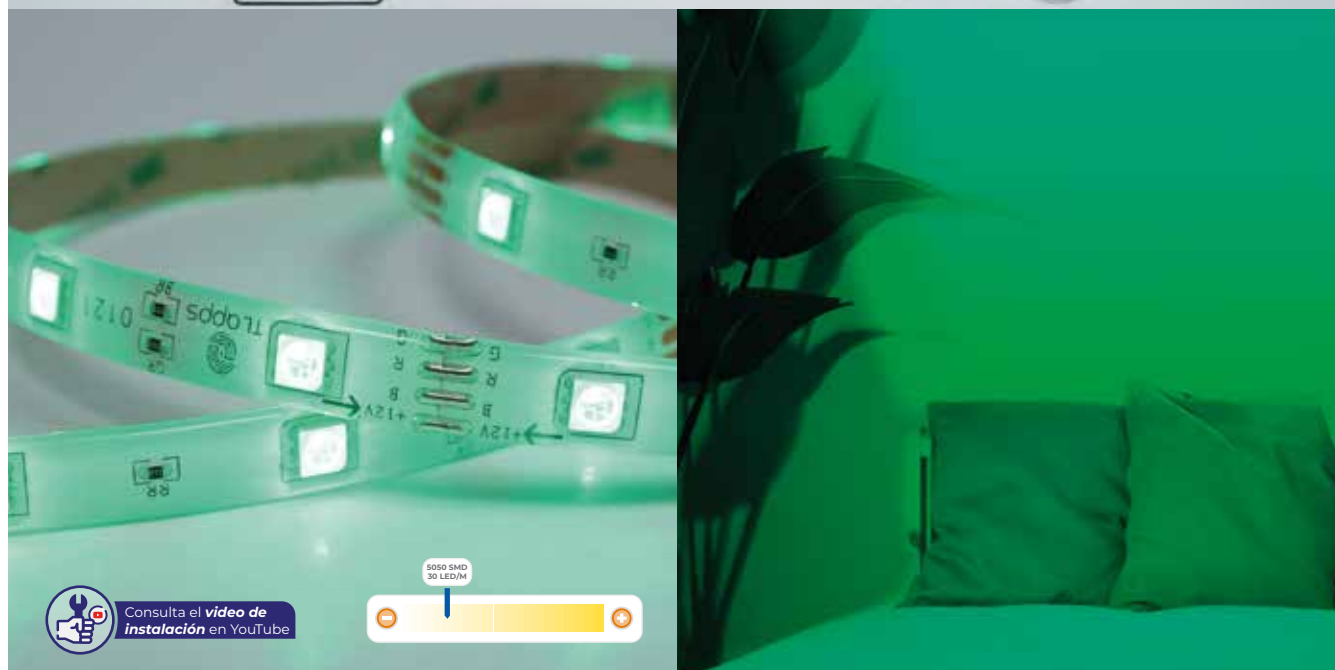

# AUTOMATIZACIÓN BÁSICA



Uso: Interior  
Longitud: 2 x 1.5 metros  
Fuente de luz: LED 5050 SMD RGB  
LED por metro: 45 LEDS  
Ángulo de iluminación: 120°  
Potencia máxima: 21 W  
Alimentación: 12 V  
Corte: Cada 10 cm (ver zona de corte)  
Tiempo de vida: 20,000 horas

### ACCESORIOS

\*No incluidos



1 CONTROLADOR DE EFECTOS



2 SENSORES DE MOVIMIENTO



1 ADAPTADOR



ACCESORIOS PARA INSTALACIÓN



CABLE DOBLE DE ALIMENTACIÓN



EFICACIA LUMINOSA	LÚMENES TOTALES	SENSOR	ÁNGULO DE DETECCIÓN	DISTANCIA DE DETECCIÓN	VELOCIDAD DE DETECCIÓN
N/A	N/A	INFRARROJO PIR	100°	0.5-4 m	0.2 seg.

TEMPERATURAS DE COLOR DISPONIBLES:



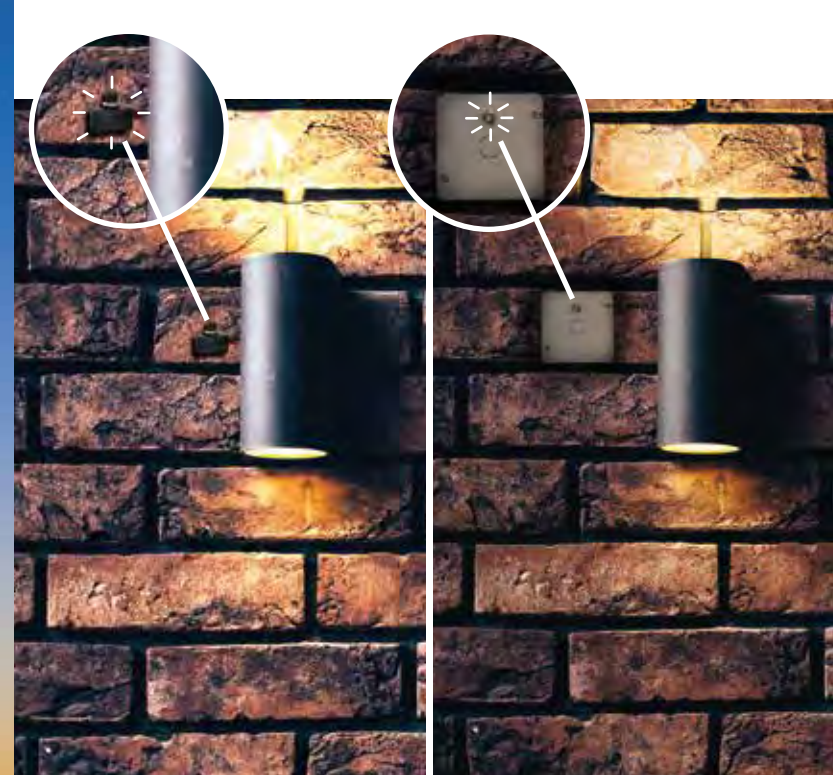

## Mejoramos el diseño de toda nuestra familia de sensores de movimiento.

### FOTOCELDA EXTERNA



Consulta el [video de instalación](#) en YouTube



#### FE-720-S

Fotocelda externa para circuito de luminarios, 127 V~, uso exterior

Dimensiones	7.83 cm   7.05 cm
Uso	Exterior
Garantía	3 años
Característica	Como parte de luminarios y alumbrados
Montaje	En luminario
Alimentación	127 V~   60 Hz
Potencia de consumo	0.001 W
Potencia máxima de carga	Incandescente 3.17 kW   LED 800 W
Índice de protección	IP44
Altura de instalación	Por encima de luminario
Temperatura de operación	-20° C   40° C
Control de luz ambiente	<5 - 50 LUX (ajustable)
Humedad máxima de ambiente	<93 % RH
Certificado	NOM-003-SCFI (NMX-J-515-ANCE)

### FOTOCELDA INTERNA



Consulta el [video de instalación](#) en YouTube



#### FI-770/LED

Fotocelda interna para una luminaria, 120 - 277 V~, uso exterior

Dimensiones	3.5 cm   1.35 cm   2.1 cm
Uso	Exterior
Garantía	2 años
Característica	Como parte de luminarios y alumbrados
Montaje	En luminario
Sensor	Fotoeléctrico
Alimentación	120 - 277 V~   60 Hz
Potencia de consumo	1 W
Potencia máxima de carga	1.2 A
Índice de protección	IP45
Altura de instalación	Por encima de luminario
Temperatura de operación	-10° C   50° C
Control de luz ambiente	10 - 30 LUX ON   30 - 60 LUX OFF
Certificado	NOM-003-SCFI (NMX-J-508-ANCE)



#### MÚLTIPLES OPCIONES DE INSTALACIÓN

- Sobreponer en plafón.
- Sobreponer en muro.
- Montaje en chalupa en muro.

# SENSORES DE MOVIMIENTO



**SM-360-1S-N**

Sensor de movimiento 360° infrarrojo con **un sensor** para sobreponer en techo.

Dimensiones	2.02 cm   7.6 cm
Uso	Interior
Garantía	3 años
Sensor	Infrarrojo
Alimentación	127-240 V~   60 Hz
Potencia de consumo	0.5 W
Índice de protección	IP20
Ángulo de detección	360°
Distancia de detección	8 m max(<24°C)
Altura de instalación	2.2 - 4 m
Temperatura de operación	-20°   40° C
Humedad máxima de ambiente	<93 % RH
Tiempo de encendido	Mín. 10 seg. ± 3 seg. - Máx. 7 min. ± 2 min.
Control de luz ambiente	<3 - 2000 LUX (ajustable)



**SM-360-TS-N**

Sensor de movimiento 360° infrarrojo con **triple sensor** para sobreponer en techo o pared.

Dimensiones	5.5 cm   8.8 cm
Uso	Interior
Garantía	3 años
Sensor	Infrarrojo
Alimentación	127 V~   60 Hz
Potencia de consumo	0.5 W
Índice de protección	IP20
Ángulo de detección	360°
Distancia de detección	12 m MAX (<24° C)
Altura de instalación	2.2 - 4 m
Temperatura de operación	-20°   40° C
Humedad máxima de ambiente	<93 % RH
Tiempo de encendido	Mín. 10 seg. - Máx. 15 minutos (ajustable)
Control de luz ambiente	<3 - 2000 LUX (ajustable)



**SM-MO-360-S**

Sensor de movimiento 360° de microondas para sobreponer en techo LED indicador en detección integrado. *Ideal para lugares con altas temperaturas.*

Dimensiones	2.43 cm   11.5 cm
Uso	Interior
Garantía	3 años
Sensor	Microondas
Alimentación	127 V~   60 Hz
Potencia de consumo	0.9 W
Índice de protección	IP20
Ángulo de detección	360°
Distancia de detección	1 - 8 m (radio) ajustable
Altura de instalación	2 - 6 m
Temperatura de operación	N/A
Humedad máxima de ambiente	N/A
Tiempo de encendido	Mín. 10 seg. ± 3 seg. - Máx. 12 min. ± 1 min.
Control de luz ambiente	<3 - 2000 LUX (ajustable)



**SM-16F-S**

Sensor de movimiento 180° infrarrojo multiposición

Dimensiones	8.02 cm   6.82 cm   5.55 cm
Uso	Interior   Exterior
Garantía	3 años
Sensor	Infrarrojo
Alimentación	127 V~   60 Hz
Potencia de consumo	0.5 W
Índice de protección	IP44
Ángulo de detección	180°
Distancia de detección	12M max(<24°C)
Altura de instalación	1.8 - 2.5 m
Temperatura de operación	-20°   40° C
Humedad máxima de ambiente	<93 % RH
Tiempo de encendido	Mín. 10 seg. ± 3 seg. - Máx. 15 min. ± 2 min.
Control de luz ambiente	<3 - 2000 LUX (ajustable)



**SM-22-N**

Sensor de movimiento 160° infrarrojo switch para pared *Botón de encendido y apagado*

Dimensiones	frontal 11.4 cm   7.4 cm / caja 4.5 cm   7 cm   2.57cm
Uso	Interior
Garantía	3 años
Sensor	Infrarrojo
Alimentación	127 V~   60 Hz
Potencia de consumo	0.5 W
Índice de protección	IP20
Ángulo de detección	160°
Distancia de detección	9 m
Altura de instalación	1 - 1.8 m
Temperatura de operación	-20°   40° C
Humedad máxima de ambiente	<93 % RH
Tiempo de encendido	Mín. 10 seg. ± 3 seg. - Máx. 7 min. ± 2 min.
Control de luz ambiente	<3 - 2000 LUX (ajustable)



## LUMINARIAS DE EMERGENCIA

Mejor rendimiento por batería de litio



**LE-LED/90/SMD**

Multivoltaje 110-240V~



Luminario 90 LEDs, batería recargable con función de emergencia 5 hrs. de duración al 80% de batería 3 baterías de litio 1350 mAh

Dimensiones	43.6 cm   17 cm   4.3 cm
Uso	Interior
Garantía	1 año
Característica	Batería recargable de Litio 5500 mAh indicador de condición de batería, interruptor manual/emergencia/automatico, Cargador entrada tipo "C"   IRC 83.5
Material	Delrin ABS+PBT   PCB Aluminio
Montaje	Sobrepuesto pared
Alimentación	127 - 240 V ~   60 Hz   0.05 - 0.03 A
Consumo	0.0072 kWh
Humedad	70 - 90%
Temperatura de operación	-20° C   60° C
Duración de batería	8 horas
Lúmenes	665 lm
Temperatura de color	6500 K
IP	IP20
Tipo de Led	3535 SMD
Ángulo de iluminación	120°
Certificado	NOM-003-SCFI-2014 (NMX-J-307-ANCE)



## DETECTOR DE HUMO FOTOELÉCTRICO



**DH-98A-S**



Detector de humo 127 V~ | batería 9mm, uso interior, sensor fotoeléctrico

Dimensiones	4.5 cm   13.22 cm
Uso	Interior
Garantía	3 años
Característica	Alarma de humo fotoeléctrica (Alarma sonora ≥85 db (3 m))
Sensor	Fotoeléctrico
Montaje	Sobrepuesto en pared   Techo
Duración de batería	8 horas
Alimentación	127 V~   60 Hz   Batería 9 V ~   <8uA
Potencia de consumo	0.001 W
Altura de instalación	Sin límite
Índice de protección	IP20
Humedad máxima de ambiente	N/A
Temperatura de trabajo	-20° C   40° C
Certificación	NOM-003-SCFI (NMX-J-508-ANCE)





## DIMMER



### DIMLED-127V-200W

DIMMER electrónico con regulador de potencia.

*ATENUADOR DE PARED.*

*Las lamparas y luminarios con los que son compatibles este dimmer son: LED atenuables, incandescentes y halógenos.*

Dimensiones	12 cm   7.4 cm   3.3 cm
Uso	Interior
Garantía	3 años
Característica	Protección de sobre carga y protección de sobrecalentamiento, 3 o 1 polo de conexión
Montaje	Empotrado en pared
Dimeo	85%
Alimentación	127 V~   60 Hz   200 W
Potencia máxima de carga	Incandescente 600 W / LED Max 200 W
Índice de protección	IP20
Humedad máxima de ambiente	10% R.H. - 90% R.H.
Temperatura de operación	0° C   40° C
Certificado	NOM-003-SCFI (NMX-J-374-ANCE)

## DIMMER



### DIMLED-0-10V

Dimmer de 0 a 10 Volts

*ATENUADOR DE PARED.*

Dimensiones	12 cm   7.4 cm   3.3 cm
Uso	Interior
Garantía	3 años
Característica	N/A
Montaje	Empotrado en pared
Dimeo	5-100%
Alimentación	120-277V ~
Potencia de consumo	600 W
Índice de protección	IP20
Humedad máxima de ambiente	10% a 90% de Humedad
Temperatura de operación	-10° C   40° C
Certificado	NOM-003-SCFI-2014 (NMX-J-374-ANCE-2020)

## DIMMER



### SR-2006

Dimmer de bajo voltaje para tiras de LED.

Dimensiones	9.5 cm   3.7 cm   2 cm
Uso	Interior
Garantía	1 año
Característica	Dimmer vía cable o potenciómetro
Montaje	Por medio de tornillos
Alimentación	12 - 36 V DC
Potencia máxima de carga	12 V DC   96 W / 24 V DC   196 W / 36 V DC   288 W
Índice de protección	IP20
Humedad máxima de ambiente	8 %   80 %
Temperatura de trabajo	0° C   40° C
Dimeo	0-10 V DC
Certificación	NOM-003-SCFI (NMX-J-508-ANCE)



Diagrama de conexión de DIMLED-0-10v en combinación con SR-2006 para atenuar tiras de led de bajo voltaje

El código DIMLED-0-10v úsalo en combinación con el código SR-2006 para atenuar tiras de LED de bajo voltaje

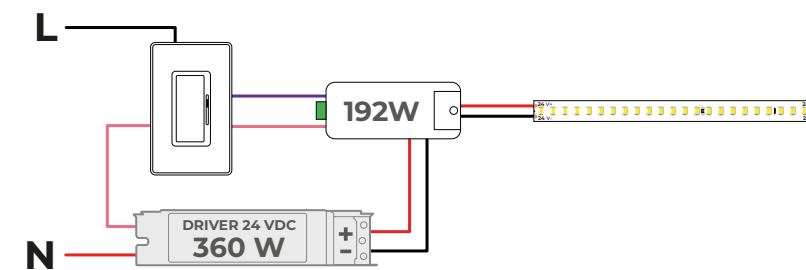

Consulta el video de instalación en YouTube

# DOMÓTICA INMÓTICA - IOT

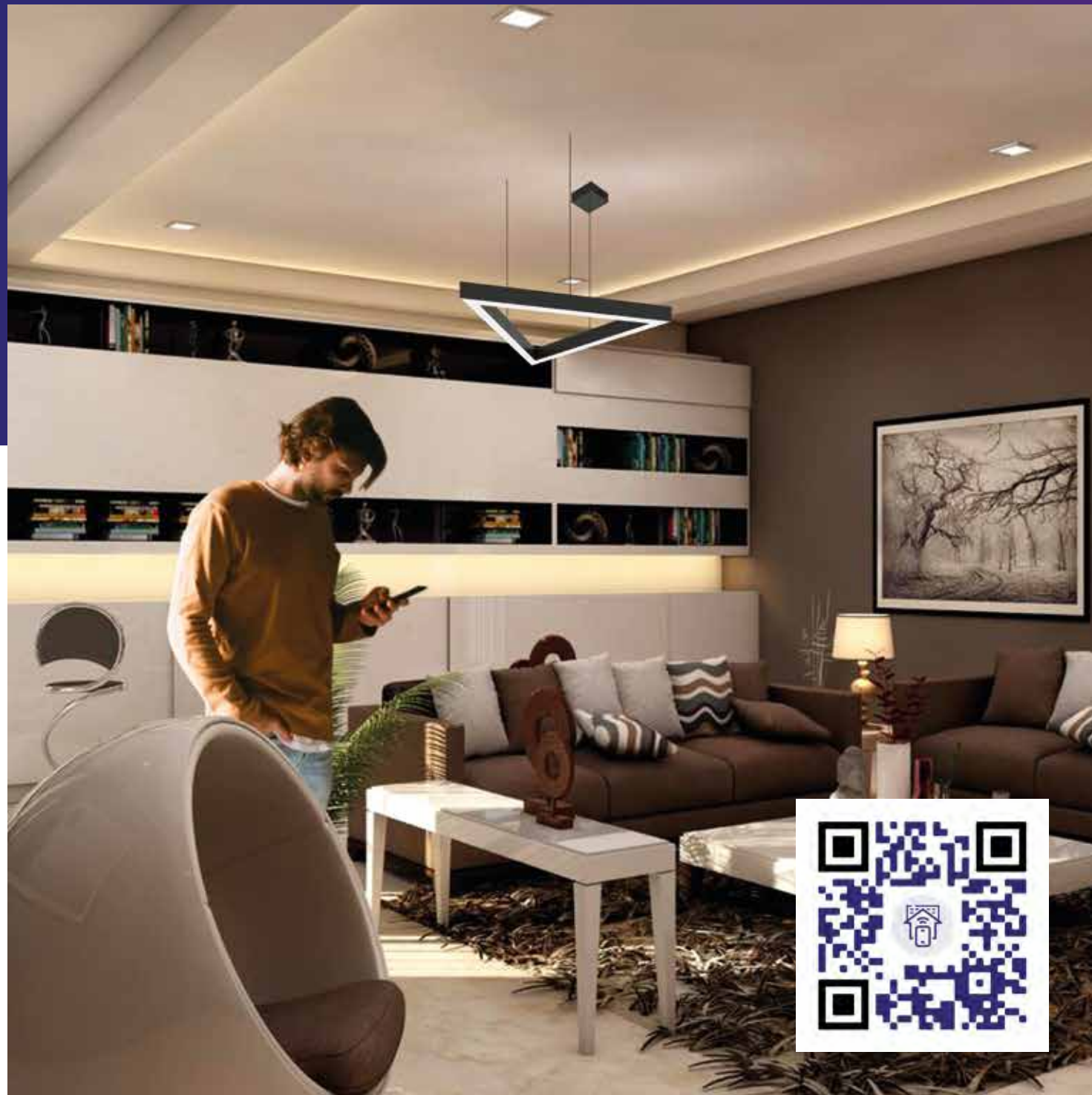

## ¿QUÉ ES DOMÓTICA E INMÓTICA?

La domótica y la inmótica son el conjunto de tecnologías aplicadas al control y la automatización inteligente de los espacios, que permite una gestión eficiente del uso de la energía, que aporta seguridad y confort, además de comunicación entre el usuario y el sistema.

La diferencia entre la domótica y la inmótica radica en las dimensiones del espacio. La domótica es aplicada en espacios de vivienda y la inmótica en edificios de mayor tamaño como lo son hoteles, hospitales, escuelas, entre otras.

### TU PROYECTO

Sin Smart Control



VS



Con Smart Control

Tu espacio vulnerable a intrusos



VS



Tu hogar siempre estará protegido

Gastos excesivos en tu factura de energía



VS



Ahorra energía y dinero cuidando el medio ambiente

Esfuerzos innecesarios y molestos en tus labores diarias



VS



Disfruta de la comodidad y tranquilidad que una casa inteligente proporciona



**HORUS**  
SMART CONTROL

Detecta cuando los espacios están ocupados o desocupados y enciende, regula o apaga los equipos eléctricos de manera automática, ahorrando entre un 20% a 40% de energía.

## Controla y monitorea en cualquier momento y con facilidad



## CÓMO LO HACEMOS OFERTA DE VALOR

### HARDWARE

Dispositivos inteligentes para el control y automatización de espacios, de fácil instalación y configuración (plug & play).

### SOFTWARE

Plataforma amigable y de fácil manejo, visualización de datos en tiempo real, control a distancia, creación de escenas y más.

### SERVICIO

Nuestro departamento de soporte, dispone de un equipo técnico altamente capacitado para atender los diferentes servicios en instalación, mantenimiento, reparación y asistencia técnica presencial o remota que requieran nuestros usuarios.



#### SEGURIDAD

Mantén tu casa, hotel o negocio seguro, monitorea lo que pasa dentro de el cuando estas fuera, recibe notificaciones y ten la confianza y tranquilidad de poder actuar oportunamente frente a cualquier situación que ocurra al interior de tu negocio.



#### CLIMATIZACIÓN

Controlar y programar ON/OFF y temperatura de los aires acondicionados (aire central, mini split, fan coil).



#### AHORRO DE ENERGÍA

Controla y programa el encendido/apagado de las luces, aires acondicionados y cualquier electrodoméstico conectado a la corriente, esto reducirá el consumo de energía.

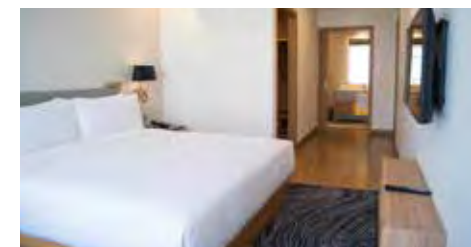

#### CONFORT

Crea escenas para encender, regular y apagar tus dispositivos (cortinas, cerraduras, sistemas de riego, etc.).



#### CONTROL

Controla y programa todos los dispositivos de tu espacio desde la aplicación móvil.

# CÓMO FUNCIONA

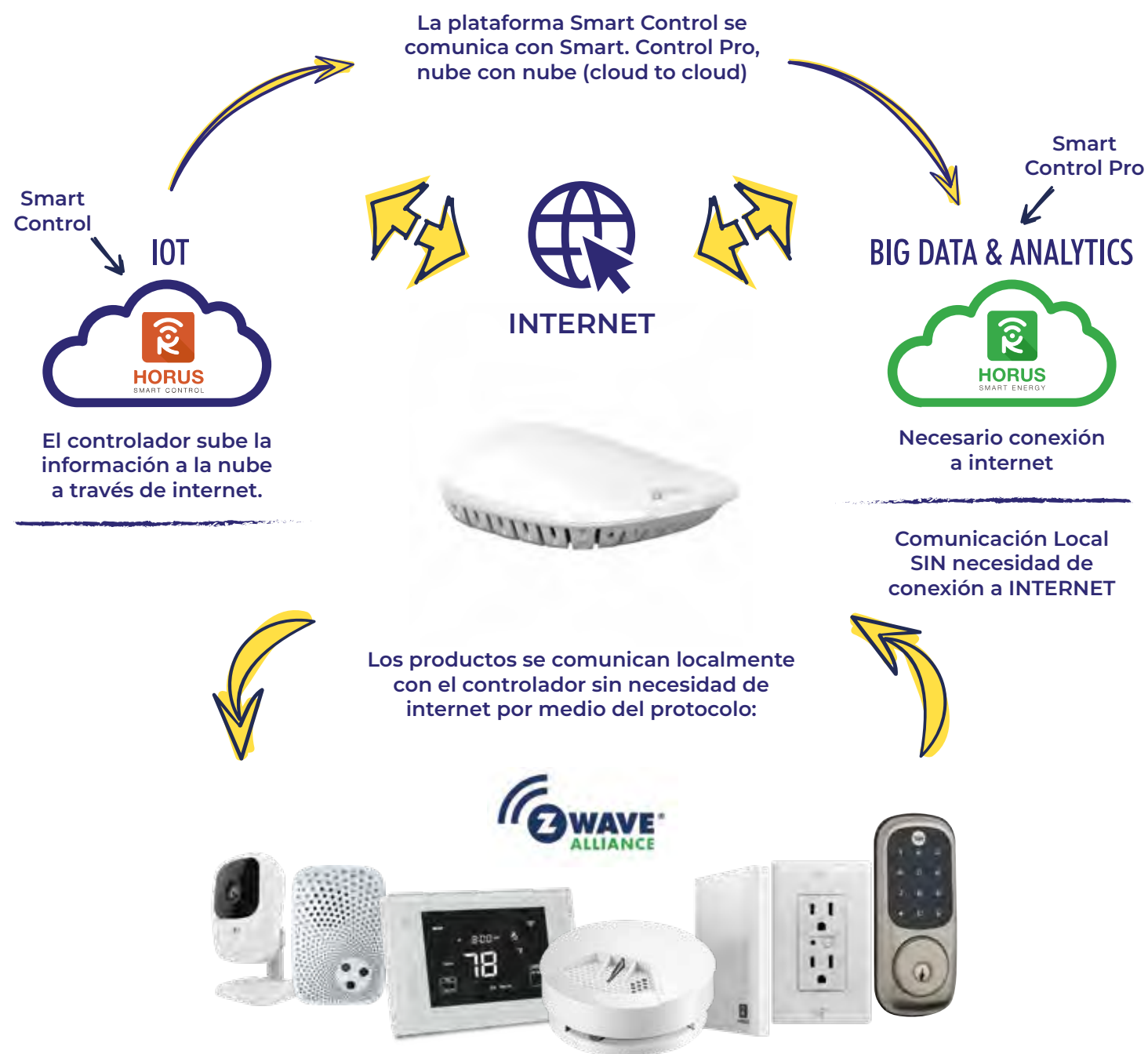

# ¿POR QUÉ USAMOS ESTA TECNOLOGÍA?

- ✓ Protocolo de comunicación líder en la industria domótica, con más de 75 millones de dispositivos vendidos. Standard IUT G.9959, frecuencia de comunicación aprobada para Latinoamérica.
- ✓ Plug & Play, fácil instalación, configuración y operación.
- ✓ Comunicación inalámbrica, Sub – 1GHz, seguridad AES 128 bit encryption, baja latencia de comunicación y ultra bajo consumo de energía.
- ✓ Emisiones de baja frecuencia sin impacto en la salud, 1:4000 menos que las emisiones de un celular.
- ✓ Red mesh, los dispositivos energizados son repetidores de señal, las ondas radio pueden fácilmente pasar a través de paredes, pisos, muebles, proveyendo una conectividad 100%.
- ✓ Expansible, el sistema puede ir creciendo dependiendo las necesidades y presupuesto de cada usuario.
- ✓ Los componentes del sistema incluyen más de 1700 diferentes tipos de dispositivos interoperables, con los cuales se pueden crear escenas, eventos y programar temporizadores, para personalizar las funcionalidades de seguridad, confort o ahorro energético de una vivienda.
- ✓ Los precios de los sistemas Z-Wave son más económicos que los de soluciones equivalentes, puesto a que la tecnología es abierta y cuenta con más de 300 fabricantes.



La plataforma **Smart Control Pro** es una herramienta de Software por medio de la cual el cliente podrá encontrar datos relevantes sobre el uso y el comportamiento general de los diferentes dispositivos que hacen parte de sus proyectos. Estos son algunos de los informes y gráficas disponibles en Horus Pro:

- Ocupación de espacios.
- Consumos de energía por habitación y proyecto.
- Consumos de energía por dispositivo.
- Reporte de energía general por proyecto.
- Reporte de temperatura.
- Reporte de eficiencia energética por habitación.

La plataforma genera diferentes informes que le permiten al usuario conocer los comportamientos de las habitaciones y de los dispositivos que se encuentran dentro de ellas. Entre estos informes tenemos:

- Informe de ocupación y consumo energético.
- Informe de temperatura.
- Informe de eficiencia energética.
- Informe de energía.



## BIG DATA & ANALYTICS



## CONTROLADOR

### EL CEREBRO DEL SISTEMA



#### HSC-E450

Controlador  
Horus Plus 700



Control superior para tu hogar o negocio, diseño elegante con tecnología de última generación.

El controlador HorusPlus 700 aprovecha la nueva plataforma Horus para ofrecer una mejora en la experiencia de usuario, mayor rapidez y eficiencia para lograr el control en el hogar o negocio.

El HorusPlus 700 fue diseñado pensando en la simplicidad, lo cual le permite el control de dispositivos Z-Wave y Zigbee, así como control por voz gracias a su integración con Amazon Alexa y el Asistente de Google, lo que lo convierte en el único controlador que vas a necesitar.

- ✓ Control de los últimos dispositivos Z-Wave y Zigbee, incluyendo: interruptores, cerraduras, sensores, entre otros.
- ✓ Compatible con protocolo Z-Wave V5, Z-Wave 700 y Zigbee.
- ✓ Comunicación con los dispositivos de modo inalámbrico.
- ✓ Permite la creación de escenas personalizadas.
- ✓ Acceso remoto desde cualquier lugar del mundo mediante tu celular iOS o Android.
- ✓ Envía notificaciones del sistema a través de la aplicación de Horus y vía correo electrónico.

Dimensiones:	106 mm   36.9 mm
Versión Z-Wave:	Z-Wave Plus 700
Fuente de Alimentación:	Entrada: AC 100-240VAC, 50-60Hz Salida: DC 5V/2A
Procesador:	Quad-Core Cortex-A7 ARM CPU
Wi-Fi:	802.11 a/b/g/n/ac; 2.4 y 5GHz
Memoria Flash:	EMMC 4GB
Memoria RAM:	DDR3 512MB
Conectores:	1 USB Port 2.0, USB host 1 WAN Port 10/100 Ethernet
Uso:	Dispositivo de Interiores
Color:	Blanco



## INTERRUPTORES TÁCTILES INTELIGENTES



### HSC-S511-US

Interruptor Táctil Inteligente Sencillo

110-220 V ~ | 60 Hz | 3.5 A



### HSC-S512-US

Interruptor Táctil Inteligente Doble

110-220 V ~ | 60 Hz | 3.5 A x 2



### HSC-S513-US

Interruptor Táctil Inteligente Triple

110-220 V ~ | 60 Hz | 3.5 A x 3



### HSC-P511-US

Interruptor Táctil Inteligente Dimmer

120 V ~ | 60 Hz | 2.5 A

110-220 V ~ | 60 Hz | 908.42 MHz (US) Z-Wave Plus | 50 m Línea de vista sin obstáculos | LED

Color: Blanco  
Dimensiones: 8 cm | 4 cm | 12 cm

Dispositivos de lujo con diseño elegante y acabado en vidrio de seguridad.

Poseen indicadores de estado en LED luminosos que reportan el encendido y apagado de cada Interruptor.

Ahorra hasta un 25% de energía al programar el ON/OFF de tus luces por hora y fecha.



## TOMA CORRIENTE



120 V ~ | 60 Hz | 15 A | 908.42 MHz (US) Z-Wave Plus | 25 m Línea de vista sin obstáculos

### ZW32

120 V ~ | 60 Hz | Resistiva 15 A

Color: Blanco  
Dimensiones: 12 cm | 7.5 cm | 4 cm  
Capacidad: 1000 W  
Incandescente: 1200 VA  
Balastro: 1800 W  
Motor: ½ HP

Dispositivo inteligente para control ON/OFF de cargas inductivas, capacitivas y resistivas.

Permite la gestión energética de aparatos electrónicos conectados a este como televisores, cafeteras, lámparas, etc.

## MÓDULO

El módulo de control de cargas es un dispositivo Z-Wave que puede ser instalado en interruptores convencionales empotrados en pared o en los centros de carga de controles eléctricos. Actúa como repetidor Z-Wave y puede ser incluido y operado en cualquier red Z-Wave con otros dispositivos certificados de otras marcas.



### HSC-S222

Módulo de control de cargas

- 85 - 260V~ | 50/60 Hz
- L1\* 10A | L2\*5A (resistivo)
- 908.42 MHz (US) Z-Wave
- 20 m Línea de vista sin obstáculos

Dimensiones: 4.4 cm | 3.8 cm | 1.7 cm

Con un **centro de carga con control digital integrado**, controla y automatiza circuitos eléctricos de forma remota y escalamiento a otras áreas

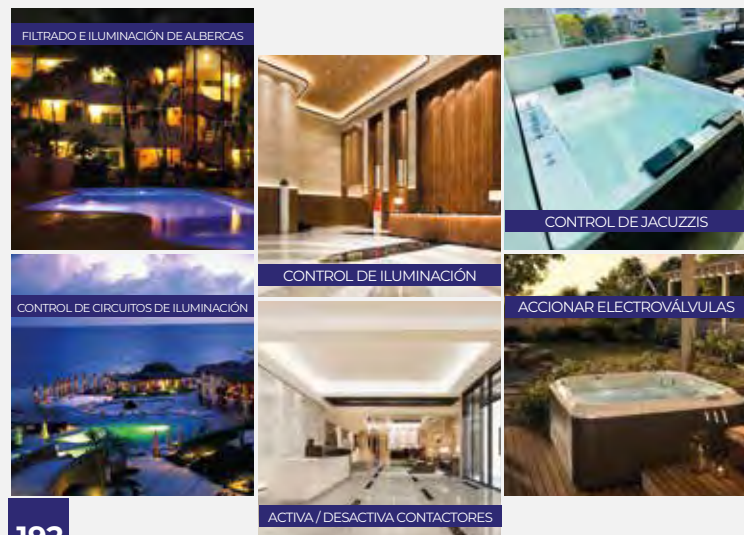

### TERMOMAGNÉTICOS (CUALQUIER MARCA)

### CONTACTORES (CUALQUIER MARCA)

### MÓDULOS DE CONTROL DE CARGA Ó CONTACTOS SECOS DIGITALES

### Centro de Carga con Control Digital Integrado



## SENSORES



### ZP- 3102US-5

Sensor de movimiento inalámbrico

- BATERÍA CR123A 3V ...
- 25uA en reposo
- 908.42 MHz (US) Z-Wave Plus
- 30 m Línea de vista sin obstáculos

Dimensiones: 8.4 cm | 6.2 cm | 5 cm  
Temperatura: Min. -10°C Máx.40°C  
Rango de apertura PIR: 120°

Detecta movimiento en su zona de acción y les reporta una señal a los dispositivos asociados, de esta manera se activan luces, aires acondicionados, tomacorrientes, etc. De acuerdo a la configuración del sistema, enciende o apaga los equipos eléctricos de forma automática.



### ZD-2102US-5

Sensor de puerta/ventana inalámbrico

- BATERÍA CR123A 3V ...
- 0.8 W (en uso)
- 908.42 MHz (US) Z-Wave Plus
- 30 m Línea de vista sin obstáculos

Dimensiones: 8 cm | 6 cm | 5 cm

Sensor inalámbrico de contacto magnético a baterías, de tamaño pequeño para uso en interiores y aplicaciones de seguridad. Sirve para determinar si una puerta o ventana se encuentra abierta o cerrada, apagando o encendiendo aire acondicionado y luces en la habitación

¿Frío o calor?  
Contrólalo desde cualquier lugar



## TERMOSTATOS



### HSC6-HP-US

Termostato inteligente aire acondicionado central

- 24 V~
- <1A (carga resistente)
- 908.42 MHz (US) Z-Wave Plus
- 30 m Línea de vista sin obstáculos

Dimensiones: 13.6 cm | 9.4 cm | 2.6 cm  
Etapas: 2 frío / 3 calor

El termostato Horus posee una interfaz amigable e intuitiva y está diseñado para usarlo con sistemas donde se desea el monitoreo y/o el control remoto de la temperatura. Controla tu sistema de climatización en habitaciones, pasillos, oficinas, etc. Según el estado de la habitación el dispositivo apaga, regula o enciende la temperatura.



### ZXT-600-US

Termostato para minisplit

- 2 Baterías AA 1.5 V=
- 908.42 MHz (US) Z-Wave Plus
- 30 m Línea de vista sin obstáculos

Dimensiones: 12.8 cm | 7.8 cm | 2.2 cm

Control ON/OFF y temperatura de aire acondicionado Minisplit. Hasta 23 comandos configurables que pueden ser programados para que se ejecuten automáticamente. Controla tu sistema de climatización en habitaciones, pasillos, oficinas, etc. Según el estado, de la habitación el dispositivo apaga, regula o enciende la temperatura.



### HSC8-FC4

Termostato fan coil

- 85 V~ 260 V~ | 60 Hz
- <3A
- 908.42 MHz (US) Z-Wave Plus
- 25 m Línea de vista sin obstáculos

Dimensiones: 8.6 cm | 8.6 cm | 4.2 cm

El termostato se aplica principalmente a un sistema fan coil de 4 tubos. Puede leer la hora local y controla la velocidad del ventilador en función de la diferencia de temperatura. Controla tu sistema de climatización en habitaciones, pasillos, oficinas, etc. Según el estado de la habitación el dispositivo apaga, regula o enciende la temperatura.

## Conoce nuestro **NUEVO** TERMOSTATO para Minisplits



Complementa y **crece los beneficios de tu termostato**, ya que es totalmente **compatible con sistemas de automatización**.

Crea escenas  
Enciende o apaga remotamente  
Ahorra energía

Controla a larga distancia  
Ajusta automáticamente la temperatura

Controla desde una APP desde tu dispositivo inteligente

HSC-E450  
Controlador Horus Plus 700  
Página 189

## TERMOSTATO



### IR2900

Termostato para minisplit

- Batería recargable 5 V USB Type-C
- Z-Wave 800 series
- 30 m Línea de vista sin obstáculos

Dimensiones: 10.5 cm | 10.5 cm | 1.5 cm

Componente estratégico para la eficiencia energética ya que ayuda a detectar la temperatura en una habitación de hotel y puede activar o desactivar el aire acondicionado. Puede ajustar automáticamente la temperatura cuando no hay nadie en la habitación o durante la noche. Aprende las preferencias de temperatura del usuario y ajusta automáticamente el sistema de calefacción y refrigeración.

## SIRENA



### ZW080-A17

- 120 V~ | 60 Hz | Batería de litio 430 mAh
- 1.7 W
- 908.42 MHz (US) Z-Wave Plus
- 100 m Línea de vista sin obstáculos
- 3 LED de alerta

Dimensiones: 85x57x65 mm  
Color: Blanco

Diseñada para ser parte de su sistema de seguridad. Ofrece 5 tonos de alerta diferentes y tres LEDs para una alerta visual. Emite una alarma sonora de 106 dB y batería de respaldo ante fallas de energía. Fácil de instalar, simplemente conéctela a un tomacorriente.

## CÁMARA HD



### VISTACAM700-SL-100

- 12V = (incluye convertidor de corriente)
- 0.08 W

Lente: 84x6.02x50 mm  
Apertura: F: 1.8  
Compresión de Video: H.264 | M-JPEG  
Compresión de Audio: LCPM-G.711-G.726  
Dimensiones: 120x71x79 mm

Ideal para vigilar cualquier espacio donde desees mantener el control. También puede oír lo que está ocurriendo, con el micrófono incorporado. Incluso, puedes ver en la oscuridad con la iluminación infrarroja integrada, hasta aproximadamente 5 metros de distancia.

Aumenta la seguridad



Cuida lo que amas donde quiera que estés



## MÓDULO CONTROLADOR DE CORTINA



### HSC-C221

Voltaje 110-250 V~  
Potencia 5W  
Factor de potencia 1.5A  
Frecuencia 50/60Hz  
Protección IP20  
Dimensiones 45x40x20 mm  
Material Plástico

## DIMMER DE 0-10V VOLTS Z-WAVE

### FLUSH-DIMMER-Q-0-10V

Micro interruptor para atenuación de 0-10v



Alimentación 12-24 V DC  
Max. sinking control voltage -20 / +20 V DC  
Max. sourcing control voltage 0 - 11 V DC  
Max. sinking current 2mA  
Max. sourcing current 7mA  
Distancia máx. al controlador 30 m Línea de visión sin obstáculos  
Consumo eléctrico 0.5 W  
Dimensiones 41.8 x 36.8 x 15.4 mm

## PANEL PARA CONTROL DE CORTINAS



### HSC-C521

Voltaje 110-250 V~  
Corriente en la salida (a/ma) 1\* Máx. 1.7A  
Consumo Menos de 0.3W  
Frecuencia 50/60Hz  
Protección IP50  
Dimensiones 8x4x12 cm

## MICRO DIMMER Z-WAVE



### HSC-P220

Micro interruptor para atenuación de fase

Voltaje 85-260 V~  
Factor de potencia 1\*2A  
Frecuencia 50/60 Hz  
Protección IP20  
Dimensiones 45x40x20 mm  
Material Plástico



Un amplio conocimiento de las aplicaciones permite a Somfy ofrecer soluciones que se adapten por completo a las necesidades de cualquier tipo de proyecto.

### VENTAJAS DE MOTORIZAR CON SOMFY

Un alto rendimiento energético que reduce la necesidad de aire acondicionado y calefacción.

Seguridad activa en el hogar, contar con sistemas que permiten ver quién toca a la puerta, hasta gestionar la iluminación y ventanas a distancia, ayuda a las personas a vivir más tranquilas y seguras.

Confort térmico constante, manteniendo en todo momento la temperatura en un nivel agradable.

Confort visual en todo momento.

Un retorno de inversión, como resultado del ahorro energético y la reducción de los costos de mantenimiento.



¿Olvidaste las llaves?



## CONTROL DE ACCESO DIGITAL

# REFLECTORES LED

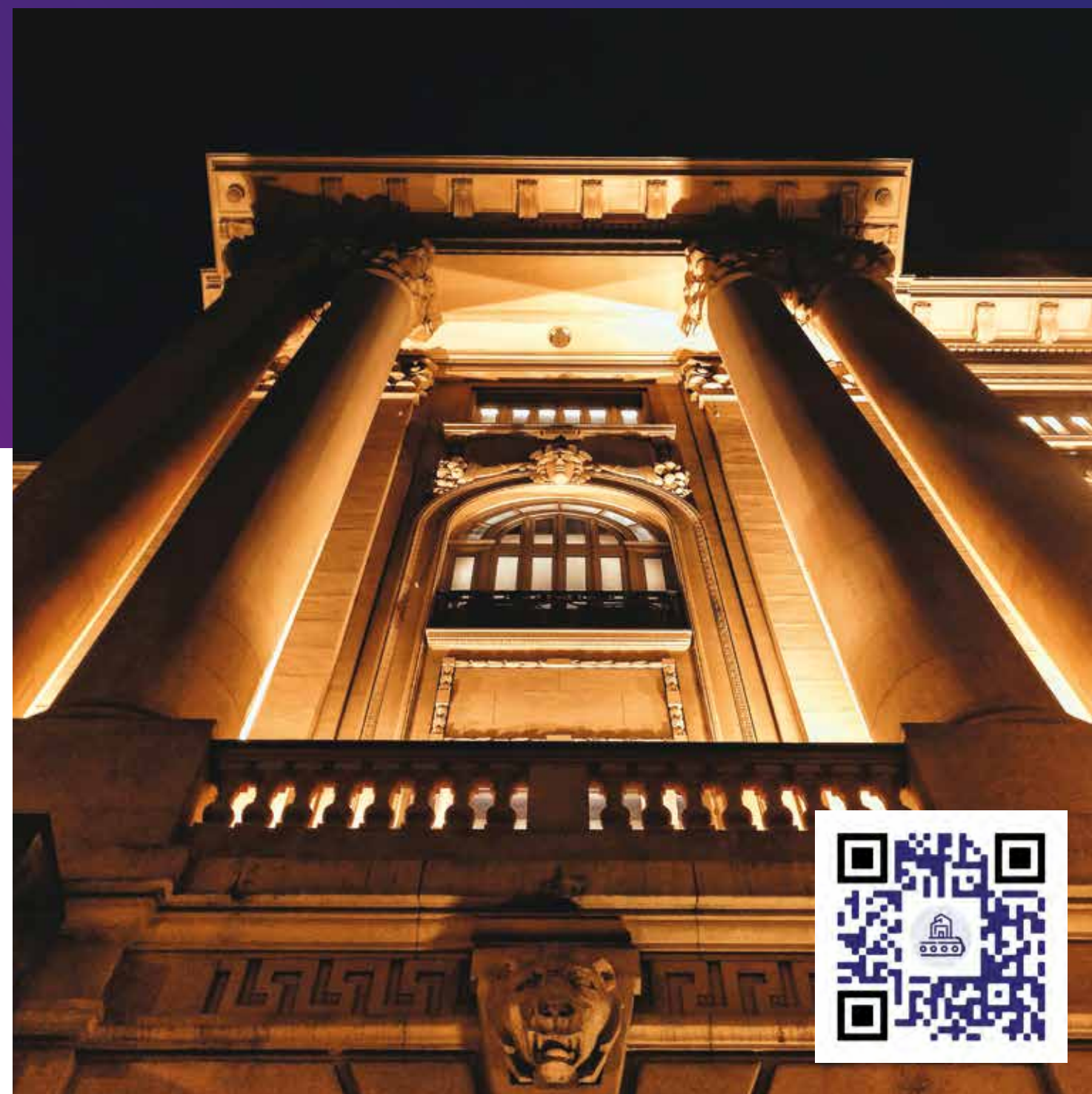

La tecnología te permitirá mantener el control sobre tus cerraduras. Permitiéndote cerrar o abrir tus cerraduras sin importar si estas en tu casa.



### YRD226

Dimensiones: 150x65 mm

- Indicador de batería baja y vandalismo.
- Cierre automático.
- Certificación ANSI Grado 2.
- Códigos únicos para hasta 25 usuarios.
- Pestillo con centro de acero anti segueta.
- Para puertas de madera o metal.



### YRD256

Dimensiones: 91.4x60.6 mm

- Cerrojo de semiembutir.
- Registra hasta 25 usuarios con código pin.
- Registra hasta 250 usuarios con código pin con módulos de red Z-wave plus.
- Para puertas de 35 a 50 mm de espesor.
- Puerto auxiliar para pila de 9V.
- Menú asistido por voz.
- Funciona con 4 pilas alcalinas AA.



### YRL226

Dimensiones: 142x163 mm

- Teclado de botón acrílico o pantalla táctil, ambos con números retroiluminados que no se desgastan.
- Con llave y sin llave.
- Active la pantalla presionando el logotipo de Yale.
- Para usar en todas las puertas.
- Administre códigos de entrada únicos.
- Guía de voz para la programación.
- Desbloqueo automático.



## PLMX-250-R-NR

PERFIL LINEAL TIPO REGLETA CON ACABADO NEGRO RUGOSO

Dimensiones: L 250cm | W 3cm | H 2.95cm

Material: Aluminio

Terminado: Negro rugoso

Uso: Exterior

Montaje: Sobrepuesto



## REFLED-5W-IP67

REFLECTOR LED A 24V CON ÓPTICA DE 15°



ANCHO DE  
20.7 cm

REFLED-5W-IP67-2835-LD

REFLED-5W-IP67-2835-BC

REFLED-5W-IP67-2835-1800K

REFLED-5W-IP67-5050-RGB

«Compatibilidad ideal»



**PLMX-250-R-NR**  
ACCESORIO PARA SOBREPONER  
REGLETA FLEXIBLE

**REGLED-15W-TLED**  
REGLETA TIPO TIRA LED

**REGLED-16W-TLED-RGB**  
REGLETA TIPO TIRA LED



Tonalidades: Luz de día  
Blanco Cálido  
1800K  
RGB

Controlador compatible: M5+M3-3A |  
C-TUYA-RGBW

Garantía: 2 años  
Alimentación: 24 V DC  
Alimentación de control: 24VDC  
Fuente de luz: LED  
Consumo: 5.1W | 5.44W  
Eficiencia luminosa: 93.3 lm/W  
Lumenes totales: 448  
Índice de protección: IP67  
Índice de Reproducción Cromática: >80  
Temperatura de trabajo: 0-50°C  
Ángulo de iluminación: 15° | 40-50°

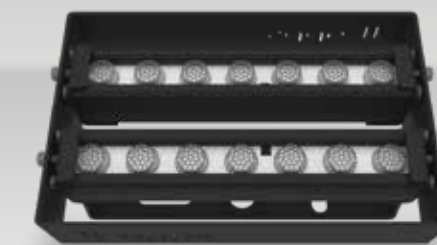

Multiposición

Giran  
Independientes

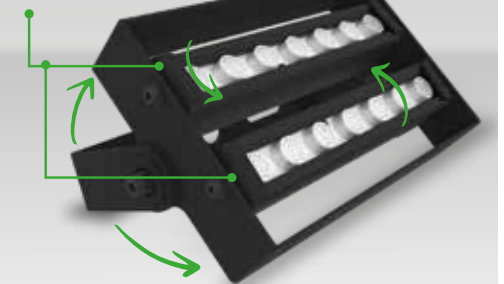

## ACCESORIOS

\*No incluidos



**ACC-PSR**

Accesorio para sobreponer  
regleta flexible

TEMPERATURAS DE COLOR DISPONIBLES:

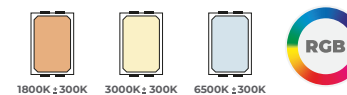

CONTROLADOR COMPATIBLE  
C-RGBW-TUYA  
Página 121



CONTROLADOR COMPATIBLE  
M5+M3-3A  
Página 120

## REFLED-20W-IP67

REFLECTOR LED DE ALTA CAPACIDAD A 24V CON ÓPTICA DE 15°

REFLED-20W-IP67-2835-LD

REFLED-20W-IP67-2835-BC

REFLED-20W-IP67-2835-1800K

REFLED-20W-IP67-5050-RGB

ANCHO DE  
**39 cm**

**NUEVO**  
PRODUCTO



DIMENSIONES	MATERIAL	TERMINADO	TIPO LED	USO	MONTAJE	IP
L 39cm H 10.5cm  W 21.8cm	ACERO AL CARBÓN Y ALUMINIO	NEGRO TEXTURIZADO	2835 Y 5050 RGB	EXTERIOR	SOBREPUESTO	67

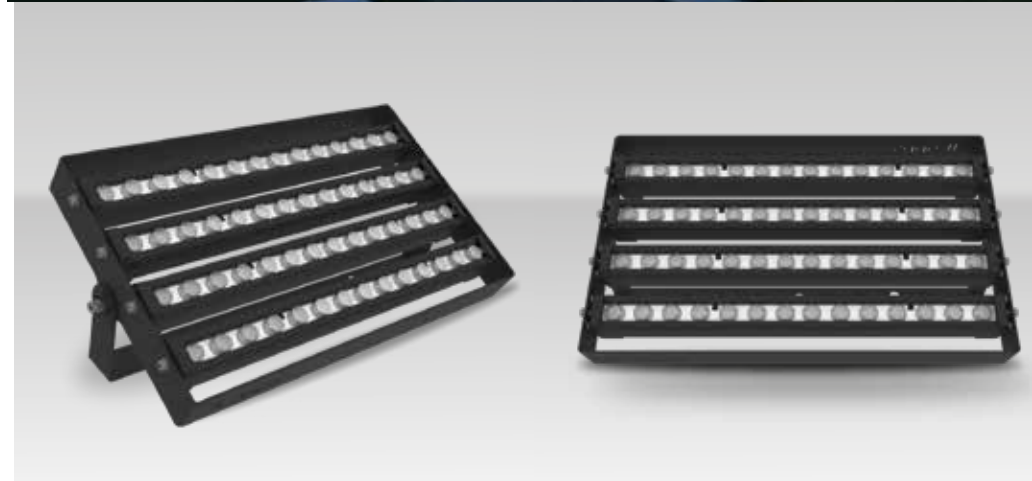

Tonalidades: Luz de día  
Blanco Cálido  
1800K  
RGB

Controlador compatible: M5+M3-3A | C-TUYA-RGBW

Garantía: 2 años  
Alimentación: 24 V DC  
Alimentación de control: 24VDC  
Fuente de luz: LED  
Consumo: 20.4W | 21.76W  
Eficiencia luminosa: 93.3 lm/W  
Lumenes totales: 1904  
Índice de protección: IP67  
Índice de Reproducción Cromática: >80  
Temperatura de trabajo: 0-50°C  
Ángulo de iluminación: 15° | 40-50°



CONTROLADOR COMPATIBLE  
C-RGBW-TUYA  
Página 121



CONTROLADOR COMPATIBLE  
M5+M3-3A  
Página 120

TEMPERATURAS DE COLOR DISPONIBLES:

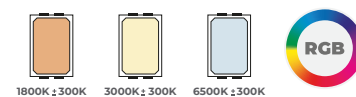

## REGLED-40W-RGBW

REGLETA RGBW CONTROLABLE



Utiliza reflectores para **destacar vegetación de altura, elementos arquitectónicos, puentes, fuentes, jardines, patios, fachadas, salones de fiestas, muros decorativos y más.** Elige el reflector de acuerdo a tu proyecto de iluminación y domina su espectro, color y efecto con los controladores. **Ahorra hasta un 75% de energía** por su característica LED.



CONTROLADOR COMPATIBLE  
C-RGBW-TUYA  
Página 121

Dimensiones	1 m   7.2 cm   3.1 cm
Terminado	Negro
Material	Aluminio y cristal templado
Uso	Exterior
Garantía	3 años
Temperatura de operación	-20° C   50° C
Controlador compatible	C-RGBW-TUYA   SR-2102B
Montaje	Sobrepuesto Pared   Techo   Piso
Tipo de LED	OSRAM
Alimentación	100 - 240 V~   60 Hz   0.4 - 0.16 A
Alimentación de control	24 V DC
Fuente de luz	Luz LED 40 W
Consumo	0.040 kWh
Temperatura de color	Blanco 3000 K
Índice de protección	IP65
Índice de reproducción cromática	>80 (solo en blanco)
Factor de potencia	0.9
Ángulo de iluminación	20° - 40°
Certificado	NOM-003-SCFI-2014 (NMX-J-307-ANCE)



3000K±300K LED blanco



# REGLED-15W-TLED

REGLETA TIPO TIRA LED, 2835 SMD, EXTERIOR

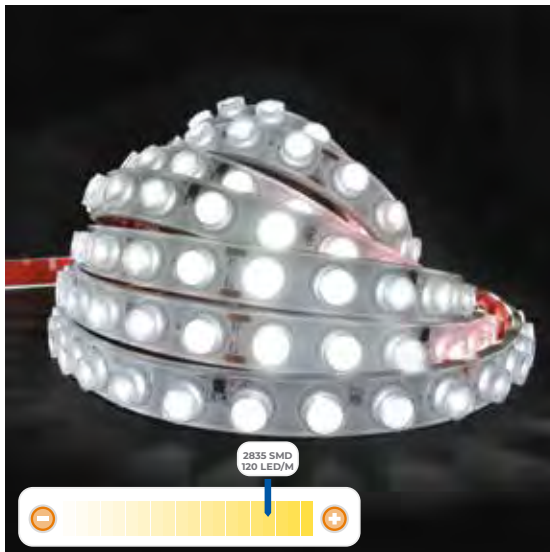

Consulta el video de instalación en YouTube

**Longitud:** 5 m | 2.2 cm | 0.9 cm  
**Corte:** Cada 17 cm  
**LEDs por metro:** 42 LEDs  
**Tipo de LED:** 2835 SMD  
**Crecimiento:** Máximo crecimiento en serie 5 metros  
**Uso:** Exterior  
**Horas de vida:** 45,000 horas  
**Atenuable:** Sí  
**Controlador compatible:** N/A  
**Garantía:** 3 años

**Conector:** Cable conector especial  
**Alimentación:** 24 V<sub>DC</sub>  
**Potencia:** 75 W x 5 m | 15 W x m  
**Índice de protección:** IP67  
**Índice de reproducción cromática:** >80  
**Temperatura de trabajo:** -20° | 40° C  
**Ángulo de iluminación:** 15°  
**Accesorios incluidos:** N/A  
**Norma:** NOM-003-SCFI-2014 (NMX-J-521 / 1-ANCE)

CÓDIGO	TEMPERATURA DE COLOR	LÚMENES /METRO	EFICACIA LUMINOSA
REGLED-15W-TLED-3000K	Blanco Cálido 3000K±300K	1400 lm	93.3 lm/W
REGLED-15W-TLED-6500K	Luz de Día 6500K±300K	1400 lm	93.3 lm/W
REGLED-15W-TLED-1800K	1800 K 1800K±300K	1400 lm	93.3 lm/W

TEMPERATURAS DE COLOR DISPONIBLES:

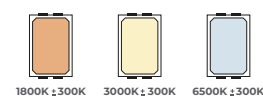

## LED CON ÓPTICA

CON ALCANCE DE ILUMINACIÓN DE 6 METROS DE ALTURA (con una separación de 20 cm del muro).

- Regleta Flexible -

Producto ideal para iluminar muros exteriores

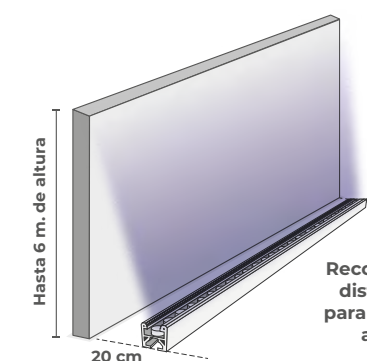
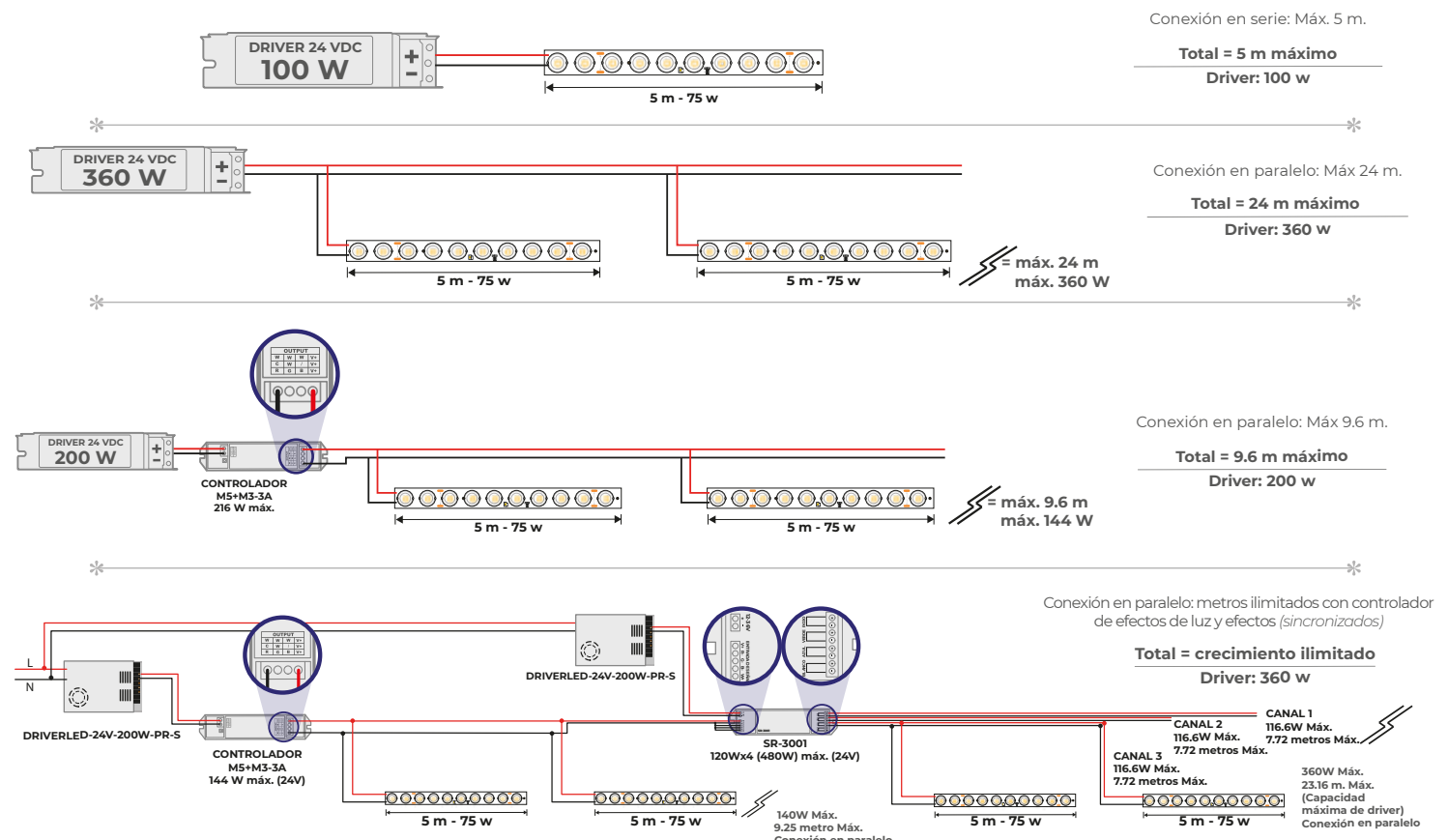

Recomendable colocar con una distancia de 20 cm del muro para alcanzar hasta 6 metros de altura en la iluminación.



REGLETA COMPATIBLE  
 PLMX-250-R-NR  
 Página 200

\*Para más información acerca de controladores compatibles, ir a la página 119



# REGLED-16W-TLED-RGB

REGLETA TIPO TIRA LED, 5050 SMD, EXTERIOR



**Longitud:** 5 m | 2.2 cm | 0.9 cm

**Corte:** Cada 17 cm

**LEDs por metro:** 42 LEDS

**Tipo de LED:** 5050 SMD

**Crecimiento:** Máximo crecimiento en serie 5 metros

**Uso:** Exterior

**Horas de vida:** 45,000 horas

**Atenuable:** Sí

**Controlador compatible:** C-RGBW-TUYA

**Garantía:** 3 años

**Conector:** Cable conector especial

**Alimentación:** 24 V

**Potencia:** 80 W x 5 m | 16 W x m

**Índice de protección:** IP67

**Índice de reproducción cromática:** N/A

**Temperatura de trabajo:** -20° | 40° C

**Ángulo de iluminación:** 40° - 50°

**Accesorios incluidos:** N/A

**Norma:** NOM-003-SCFI-2014 (NMX-J-521 / 1-ANCE)

CÓDIGO	TEMPERATURA DE COLOR	LÚMENES /METRO	EFICACIA LUMINOSA
REGLED-16W-TLED-RGB	RGB	N/A	N/A

\*Para más información acerca de controladores compatibles, ir a la página 119

TEMPERATURAS DE COLOR DISPONIBLES:



IDEAL PARA ILUMINAR MUROS EXTERIORES

## DIAGRAMA TIRA TIPO REGLETA RGB

Carga máxima: 24v - 192w

Ejemplo de diagrama REGLED 16W-TLED-RGB + C-RGBW-TUYA

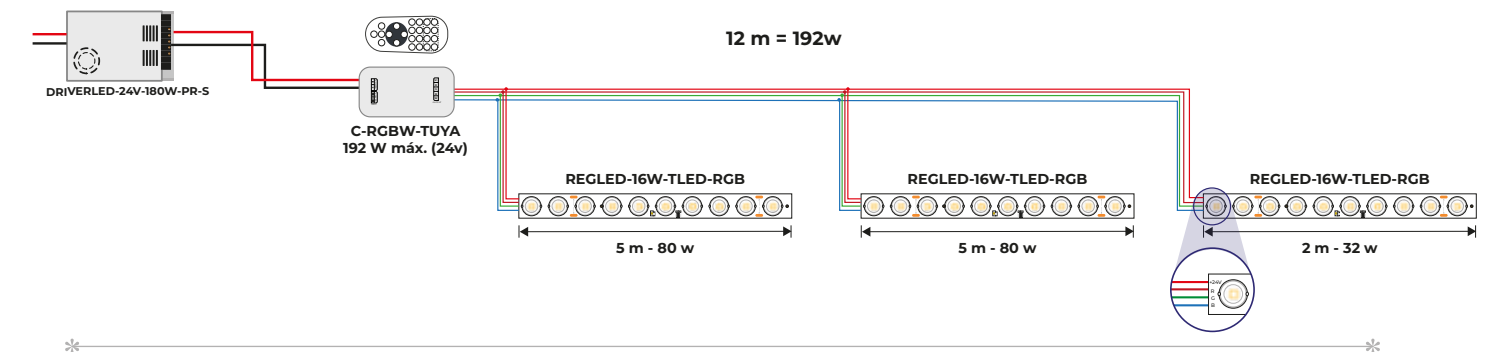

## DIAGRAMA TIRA TIPO REGLETA RGB

Carga máxima: 24v - 192w

Ejemplo de diagrama REGLED 16W-TLED-RGB + C-RGBW-TUYA

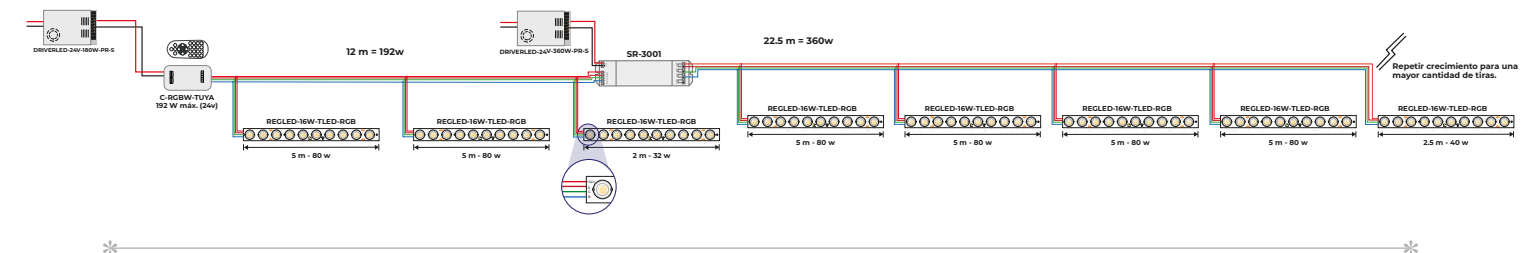

## DIAGRAMA TIRA TIPO REGLETA RGB

Carga máxima: 24v - 360w

Ejemplo de diagrama REGLED 16W-TLED-RGB + SR-2812-US3 + SR2102B

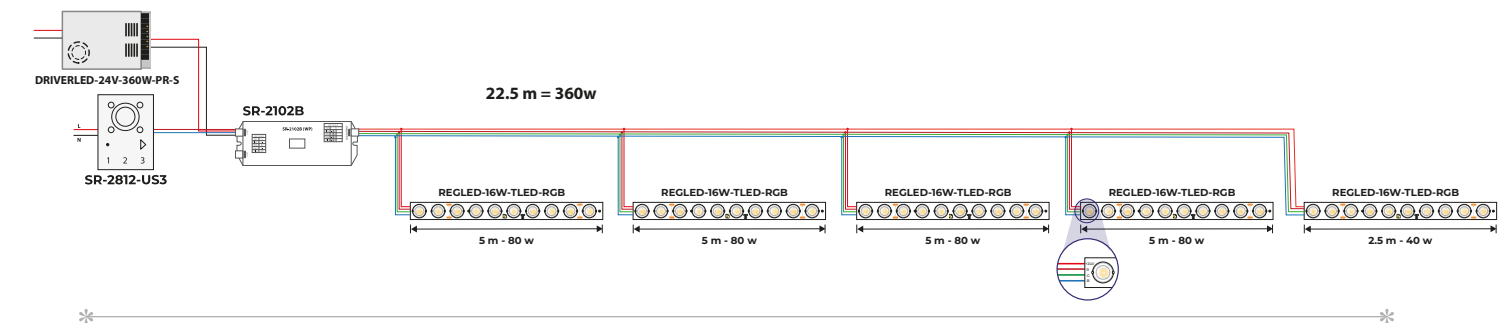

## DIAGRAMA TIRA TIPO REGLETA RGB

Carga máxima: 24v - 360w

Ejemplo de diagrama REGLED 16W-TLED-RGB + SR-2812-US3 + SR2102B+SR-3001

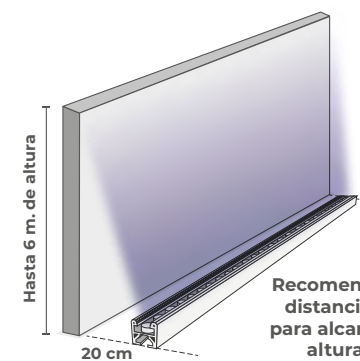
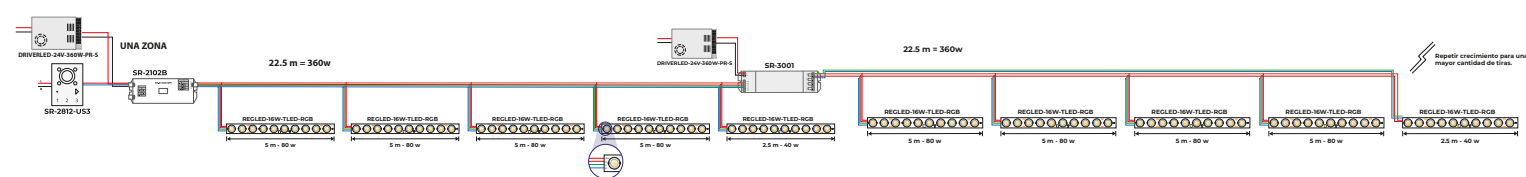

Recomendable colocar con una distancia de 20 cm del muro para alcanzar hasta 6 metros de altura en la iluminación.



REGLETA COMPATIBLE PLMX-250-R-NR Página 200



CONTROLADOR COMPATIBLE C-RGBW-TUYA Página 121

## Índice por código de producto

13	Techos tensados	50	PLMX-250-8452	140	MLED-5M-RGB-127V
19	Tracc-RIEL-S-BN	54	PLMX-250-2020C-PP	140	MLED-10M-RGB-127V
19	Tracc-RIEL-S-NG	56	PLMX-250-2020E-PP	142	MLED-5M-CCT-127V
20	Tracc-RIEL-N-BN	58	PLMX-250-2319-PP	142	MLED-10M-CCT-127V
20	Tracc-RIEL-N-NG	60	PLMX-250-0907-PC	145	H-MLED-2835SMD-127V
21	Tracc-ACC-TP-NG	62	PLMX-250-0607-PC	145	H-MLED-5050SMD-127V
21	Tracc-ACC-TP-BN	64	PLMX-250-1111-PC	150	AQUA-COB-PAR56
21	Tracc-ACC-BCB-NG	68	PLMX-250-6113-AL	151	ALED-S56
21	Tracc-ACC-BCB-BN	71	PL-200-13519-AL	151	ALED-S56/RGB
21	Tracc-ACC-CC-NG	72	PL-200-6319-AL	152	AQUA-20W-REFLEC
21	Tracc-ACC-CC-BN	73	PL-200-1970-AL	153	AQUA-12W-REFLEC
21	Tracc-ACC-PST	76	PLMX-H-250-1414-AL	154	AQUA-AF90
21	Tracc-ACC-SP	76	PLMX-H-250-1414-NG	155	AQUA-9W-FS
21	Tracc-ACC-UN-A	77	PLMX-H-250-2314-AL	156	AQUA-T90-P56
21	Tracc-ACC-LV-NG	77	PLMX-H-250-2314-NG	157	AQUA-HM
21	Tracc-ACC-LV-BN	80	TLED-168-2110	158	AQUA-N-PAR56
22	Tracc-ACC-R-NG	82	TLED-280-2110	160	AQUA-TC
22	Tracc-ACC-R-BN	84	TLED-280-2110-IP66	161	CR-MF-IP68
22	Tracc-ACC-LH-NG	86	TLED-COB-10W	161	CC-MF-IP68
22	Tracc-ACC-LH-BN	88	TLED-COB-10W-DUAL	161	CT-MF-IP68
23	Tracc-Eddro-Live-12W-3000K-BN	90	TLED-COB-15W-RGB	163	S14/LED/1W/127V/2200K
23	Tracc-Eddro-Live-12W-4000K-BN	92	MLED-60-4.8W-5	163	SER-IP44-E27-24W-LEDS14
23	Tracc-Eddro-Live-12W-3000K-NG	94	MLED-60-IP68-12V	164	MLED2-25
23	Tracc-Eddro-Live-12W-4000K-NG	96	TLED-2835-IP66-S5	166	GDL-SER-127V
23	Tracc-Eddro-Cover-10W-3000K-BN	98	MLED-60-14.4W-5050	168	SM-LN-BAT-4PACK
23	Tracc-Eddro-Cover-10W-4000K-BN	100	MLED-60-IP68-5050	168	SM-BDL-01
23	Tracc-Eddro-Cover-10W-3000K-NG	102	MLED-120-28.8W-5	169	TTM-158
23	Tracc-Eddro-Cover-10W-4000K-NG	105	H-TLED-60-2835	169	TT-158
23	Tracc-Recta-Live-6W-3000K-BN	105	H-TLED-60-5050	170	T8IC-LED-18W
23	Tracc-Recta-Live-6W-4000K-BN	105	H-TLED-120-2835	171	TL-RGB-CI
23	Tracc-Recta-Live-6W-3000K-NG	105	H-TLED-60-IP65-2835	172	TL-RGBW-CI
23	Tracc-Recta-Live-6W-4000K-NG	105	H-TLED-60-IP65-5050	173	TL-RGB-1M
23	Tracc-Reccta-Cover-6W-3000K-BN	106	TLED-30-5050-RGB	174	TL-RGB-2M
23	Tracc-Reccta-Cover-6W-4000K-BN	108	TLED-30-IP68-12V/RGB	176	FE-720-S
23	Tracc-Reccta-Cover-6W-3000K-NG	110	TCH-LED-5050/RGB	176	FI-770/LED
23	Tracc-Reccta-Cover-6W-4000K-NG	112	TLED-60-IP67-RGBW	178	SM-360-1S-N
24	Tracc-Cylinn-6W-3000K-NG	114	MLED-60-IP45-127-CD	178	SM-360-TS-N
24	Tracc-Cylinn-6W-4000K-NG	114	MLED-60-IP45-5050-127-CD	178	SM-MO-360-S
24	Tracc-Cylinn-6W-3000K-BN	120	SR-3001	178	SM-16F-S
24	Tracc-Cylinn-6W-4000K-BN	120	M5+M3-3A	178	SM-22-N
24	Tracc-Cylinn-Flat-10W-3000K-BN	120	SPI-16S+M16S	179	LE-LED/90/SMD
24	Tracc-Cylinn-Flat-10W-4000K-BN	121	C-RGBW-TUYA	179	DH-98A-S
24	Tracc-Cylinn-Flat-10W-3000K-NG	121	MLED-CONTROL-RGB-127V	180	DIMLED-127V-200W
24	Tracc-Cylinn-Flat-10W-4000K-NG	121	MLED-CONTROL-CCT-127V	180	DIMLED-0-10V
24	Tracc-Cylinn-Exten-9W-3000K-BN	122	SR-2812-US3	181	SR-2006
24	Tracc-Cylinn-Exten-9W-4000K-BN	122	SR-2834B-DMX	189	HSC-E450
24	Tracc-Cylinn-Exten-9W-3000K-NG	122	SR-2102B	190	HSC-S511-US
24	Tracc-Cylinn-Exten-9W-4000K-NG	123	DRIVERLED-12V-12W-PI-L	190	HSC-S512-US
24	Tracc-Cylinn-Tre-8W-3000K-BN	123	DRIVERLED-12V-24W-PI-L	190	HSC-S513-US
24	Tracc-Cylinn-Tre-8W-4000K-BN	123	DRIVERLED-12V-48W-PI-L	190	HSC-P511-US
24	Tracc-Cylinn-Tre-8W-3000K-NG	123	DRIVERLED-12V-72W-PI-L	191	ZW32
24	Tracc-Cylinn-Tre-8W-4000K-NG	124	DRIVERLED-12V-25W-PR-S	192	HSC-S222
25	Tracc-Cylinn-Tube-6W-3000K-BN	124	DRIVERLED-12V-60W-PR-S	193	ZP-3102US-5
25	Tracc-Cylinn-Tube-6W-4000K-BN	124	DRIVERLED-12V-100W-PR-S	193	ZD-2102US-5
25	Tracc-Cylinn-Tube-6W-3000K-NG	124	DRIVERLED-12V-150W-PR-S	194	HSC6-HP-US
25	Tracc-Cylinn-Tube-6W-4000K-NG	124	DRIVERLED-12V-200W-PR-S	194	ZXT-600-US
25	Tracc-Sffer-6W-3000K-BN	124	DRIVERLED-12V-360W-PR-S	194	HSC8-FC4
25	Tracc-Sffer-6W-4000K-BN	124	DRIVERLED-12V-480W-PR-S	195	IR2900
25	Tracc-Sffer-6W-3000K-NG	125	DRIVERLED-12V-36W-IP67-O	196	ZW080-A17
25	Tracc-Sffer-6W-4000K-NG	125	DRIVERLED-12V-100W-IP67-O	196	VISTACAM700-SL-100
25	Tracc-DRIVER-100W-48V-BN	125	DRIVERLED-12V-200W-IP67-O	197	HSC-C221
25	Tracc-DRIVER-100W-48V-NG	125	DRIVERLED-24V-120W-PR-S	197	HSC-C521
27	CE-CEF-KIT	125	DRIVERLED-24V-180W-PR-S	197	FLUSH-DIMMER-Q-0-10V
30	SMART FILM	125	DRIVERLED-24V-360W-PR-S	197	HSC-P220
34	ORIZZONTE	126	DRIVERLED-24V-60W-DIM	198	YRD226
36	PLMX-250-1818U	129	DRIVERLED-48V-360W-PR-S	198	YRD256
38	PLMX-250-1913-S	129	DRIVERLED-24V-36W-IP67-O	198	YRL226
40	PLMX-250-A-PC	129	DRIVERLED-24V-100W-IP67-O	200	PLMX-250-R-NR
40	PLMX-250-A-PCNG	129	DRIVERLED-24V-200W-IP67-O	201	REFLED-5W-IP67-2835
40	PLMX-250-C-PC	130	TLED-90-2835	202	REFLED-20W-IP67-2835
40	PLMX-250-C-PCNG	132	TLED-90-2835-IP44	203	REGLED-40W-RGBW
40	PLMX-250-R-PC	134	MLED-3528SMD-127V	204	REGLED-15W-TLED
40	PLMX-250-R-PCNG	134	MLED-3528SMD-127V-10M	206	REGLED-16W-TLED-RGB
42	PLMX-250-1524	136	MLED-5050SMD-127V		
44	PLMX-250-2613-AL	136	MLED-5050SMD-127V-10M		
46	PLMX-250-2212-AL	138	MLED-NEON-10-127V		
48	PLMX-250-1806-AL	138	MLED-NEON-20-127V		

# Consulta más Información técnica de producto

¿Quieres más detalles para saber como instalar el producto que obtuviste con nosotros?



Consulta el **video de instalación** en YouTube

Ubica este icono a lo largo de nuestro catálogo, escanea el primer código QR con la cámara de tu celular y te llevará a nuestro canal de YouTube, ahora sólo localiza el video con el código del producto, y ¡listo!, esperamos te sean de ayuda estos videos instructivos de producto.



### VIDEOS DE INSTALACIÓN

En nuestro canal de YouTube, hemos creado una serie de videos instructivos para que puedas conocer más sobre cómo funciona el producto que adquiriste con nosotros.



### EXHIBIDOR DIGITAL

Ponemos a tu alcance nuestro exhibidor digital, un recurso más donde podrás consultar TODAS las especificaciones como datos técnicos, videos, fotos, instalación etc.



LA VERSIÓN  
**LINEAL**  
DE LA LUZ



MÉXICO · COLOMBIA · COSTA RICA · EL SALVADOR · GUATEMALA · HONDURAS · NICARAGUA · PANAMÁ · REPÚBLICA DOMINICANA

