

CONSTRULITA[®]
EL SENTIDO DE LA LUZ

CATÁLOGO **2022**_{VI}

CONTENIDO

1	CONTENIDO		
2	GRUPO CONSTRULITA	97	LUMINARIOS PARA RIEL
	CONSTRULITA	99	FOCUS
3	¿POR QUÉ CONSTRULITA?	101	CYLINDER
4	LIGHT AS A SERVICE:	103	CYLINDER PRO
	Soluciones a la medida	104	ECUS PRO
5	VERTICALES	105	CUBIC
7	ÍNDICE GENERAL	110	MAGNETRACK
10	CONSTRUCCIÓN DEL CÓDIGO	117	TIRAS LED
11	ÍNDICE POR CÓDIGO	127	ILUMINACIÓN DE SEGURIDAD
13	ALTO MONTAJE	128	SAFE LIGHT
15	CUÁSAR	129	BRONCE
18	SUPREME	133	ABOTANTE
21	HB PURE	134	SOMBRA
24	HB STEEL	135	PROYECTORES
27	ALTURA MEDIA	136	LANDSCAPE
28	LOWAY	137	SUMERGIBLE
29	A PRUEBA DE VAPOR	138	ESCAFANDRAS
32	OCEAN	139	EMPOTRADO EN PISO
33	OCEAN PRO	141	UPLIGHT SIRIGIBLES
36	ARTIC	144	FRAGATAS PRO
37	WALLPACK	146	GOLETA PRO
41	LINEALES	147	ROADLIGHT
44	HB INFINITY	149	LUZ DE CORTESÍA MURO
49	TRAZZO	151	WALKLIGHTS
53	VECTOR SUSTEM	153	BARRAS
61	MICROSYSTEM	155	BARRAS PRO
65	ULTRASLIM	158	UPLIGHTS LINEAL
67	GABINETES	160	UPLIGHT LINEAL DIRIGIBLE
69	ALBA	161	METROLED
71	PANELED	163	POSTE
74	PANELED HIGHBAY	164	CUBIC POSTE
75	AURORA	165	MINIPOSTE
77	DOWNLIGHTS	166	CUBIC BOLARDO
79	ALFA	167	MINIPOSTES
81	COMFORT SOFT	168	BOLLAR
82	PERFORMA PRO	169	LUMINARIOS PARA POSTE
83	LITEPAD	172	CORVUS
85	DOWNLED	174	URBAN CITY
87	NOVA	176	FAROLED COLONIAL
89	COMFORT DOT	177	VIALIDADES
91	GALA PRO	179	NANOVÍA
93	MODULARE	181	NANOVÍA UL
95	SUSPENDIDOS	183	VIALED
96	FOCUS	185	VIALED EVO UL



GRUPO CONSTRULITA

**EL GRUPO MÁS IMPORTANTE DE ILUMINACIÓN
EN MÉXICO Y LATINO AMÉRICA.**

Con **más de 30 años de experiencia** desarrollando soluciones en iluminación, conocemos los retos tecnológicos, financieros y logísticos que enfrenta la construcción en México. Desarrollamos una plataforma de colaboración para establecer comunicación directa entre la industria de la construcción y **Grupo Construlita**, ofreciendo toda la capacidad de servicios profesionales, logísticos y comerciales para el óptimo desarrollo de los proyectos, desde la primera línea hasta su ejecución.

CONOCE NUESTRO SITIO WEB



CONSTRULITA[®]
EL SENTIDO DE LA LUZ

SOMOS ORGULLOSAMENTE MEXICANOS.

Construlita es una empresa 100% mexicana dedicada al diseño y fabricación de luminarios, con un catálogo cercano a 2000 productos para satisfacer todas las necesidades: ahorro, eficiencia e iluminación con base en las últimas tendencias tanto arquitectónicas como de diseño.

Nuestra planta de manufactura nos brinda la capacidad logística para llegar en tiempo y forma en todas las etapas del proyecto: desde la especificación técnica, el desarrollo ejecutivo, la ejecución de obra y la puesta en marcha.

¿Necesitas asesoría profesional para iluminar tu proyecto?

Nuestro equipo está altamente capacitado para apoyarte en tus necesidades de diseño y especificación.

Somos CONSTRULITA | Soluciones de Iluminación



Escríbenos a:

proyectos@construlita.com.mx

¿POR QUÉ CONSTRULITA ?



MANUFACTURA DE CLASE MUNDIAL

Contamos con un Centro de Manufactura de clase mundial, ubicado en Querétaro con capacidad de producción de **16,000 luminarias** mensuales por turno.



Más de 30 años de experiencia en iluminación profesional nos respaldan. Conoce las razones que nos convierten en el aliado perfecto para los especialistas:



PROGRAMACIÓN PRESUPUESTAL
PRECIOS ESPECIALES POR PROYECTO
PROGRAMAS DE PRONTO PAGO

INGENIERÍA DE COSTOS

Te ofrecemos el soporte para lograr la especificación correcta de acuerdo a los presupuestos establecidos.

Nuestro equipo experto te brindará los parámetros de inversión inicial para realizar planeación financiera



CÁLCULO LUMÍNICO
REVISIÓN DE NORMATIVIDADES
EVALUACIÓN ENERGÉTICA
PROYECTO EJECUTIVO DE ILUMINACIÓN
DESARROLLO DE LUMINARIAS ESPECIALES

CENTRO DE DISEÑO

Tenemos la tecnología correcta para iluminación, control y automatización. Nuestra ingeniería de valor te ahorrará tiempo valioso para la ejecución de tu proyecto.



FABRICACIÓN DE PRODUCTOS
INVENTARIOS DE SEGURIDAD
SERVICIO LOGÍSTICO NACIONAL

PLANEACIÓN ESTRATÉGICA

Nuestra capacidad logística nos permite llegar en tiempo y forma en todas las etapas del proyecto, programando las entregas de acuerdo a calendarios de obra.

CERTIFICADOS



Cada proyecto representa retos diferentes. En Construlita hemos desarrollado las herramientas necesarias para dar la solución adecuada a cada caso:



CONSULTORÍA EN ILUMINACIÓN

Nuestro centro de diseño es un equipo especializado que te brinda el soporte necesario para tu proyecto. Podemos apoyarte con el desarrollo cálculo de lumínico, normatividades aplicadas a tu proyecto, evaluación energética y proyecto ejecutivo de iluminación, entre otros.



PLANEACIÓN DE INVENTARIOS Y TIEMPOS DE ENTREGA

Contamos con diferentes estrategias comerciales para asegurar excelentes tiempos de entrega y lograr que tus productos estén listos cuando se requieren en sitio.



LOGÍSTICA A NIVEL NACIONAL

Contamos con un centro de distribución de clase mundial el cual nos da solidez para surtir más de 8,500 pedidos al mes.



FINANCIAMIENTO

Posibilidad de generar modelos de financiamiento capitalizados de acuerdo a la tasa interna de retorno de inversión, según la tecnología instalada actualmente.



Nuestro modelo Lighting as a Service nos permite generar modelos de financiamiento capitalizados de acuerdo a la tasa interna de retorno de inversión, según la tecnología instalada actualmente.



Ahorro
en facturación de energía
> 60%



Ahorro
energético (comparado con otras tecnologías)
> 60%-68%



Vida útil
> 50,000 horas



Encendido
instantáneo



Menor
mantenimiento



Amigable
con el medio ambiente





INDUSTRIAL

Armadora automotriz, Almacenes de logística, Bodegas, Hipermercados, Manufactureras.



COMERCIAL

Cadenas de tiendas, Agencias automotrices, Plazas comerciales, Centros comerciales, Departamentales.



OFICINAS

Torres, Bancos, Laboratorios, Corporativos, Data centers.



HOSPITALIDAD

Hoteles, Restaurantes, Cafeterías,
Clubes sociales, Casinos.



ARQUITECTÓNICO

Puentes, Monumentos, Esculturas,
Fachadas de edificios.



URBANO

Vialidades, Plazas, Parques y Jardines,
Estacionamientos exteriores.

13 ALTO MONTAJE



CUÁSAR 15



SUPREME 18



HB PURE 21



HB STEEL 24

27 ALTURA MEDIA



LOWBAY



28

29 A PRUEBA DE VAPOR



OCEAN 32



OCEAN PRO 33



ARTIC 36

37 WALLPACKS



WALLPACK 39

41 LINEALES



HB INFINITY 44



TRAZZO 49



VECTOR SYSTEM 53

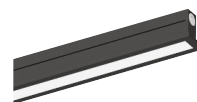

MICROSYSTEM 61



ULTRA SLIM 65

67 GABINETES



ALBA



69



PANELED



71



PANEL HIGHBAY 74



AURORA

75

77 DOWNLIGHT



ALFA 79



COMOFORT SOFT 81



PERFORMA PRO 82



LITEPAD 83



DOWNLED 85



NOVA 87



COMFORT DOT 89



GALA PRO



91



MODULARE



93

95 SUSPENDIDOS



FOCUS SUSPENDIDOS

96

97 LUMINARIO PARA RIELES



FOCUS

99



CYLINDER

101



CYLINDER PRO

103



CUBIC

104



ECUS

105



MAGNETRACK

110

117 TIRAS LED



STRIPLIGHTS

119

127 ILUMINACIÓN DE SEGURIDAD



SAFELIGHTS

128

129 BRONCE



BRONCE

131

133 ARBOTANTES



SOMBRA

134

135 PROYECTORES



LANDSCAPE

136

137 SUMERGIBLES



ESCAFANDRAS

138

139 EMPOTRADOS EN PISO



UPLIGHT DIRIGIBLE



141



FRAGATA PRO 144



GOLETA PRO 146



ROADLIGHTS



147

149 LUZ DE CORTESÍA MURO



WALKLIGHTS



151



153 BARRAS



BARRA PRO



155



METROLED 158



UPLIGHT LINEAL 160



UPLIGHT LINEAL DIRIGIBLE 161

163 POSTE



CUBIC POSTE 165

166 MINIPOSTES



CUBIC BOLARDO 166



MINIPOSTES



167



BOLLARD



168

169 LUMINARIOS PARA POSTE



CORVUS 172



URBAN CITY



174



FAROLED COLONIAL



176

177 VIALIDADES



CONSTRUCCIÓN DE CÓDIGOS CONFIGURABLES

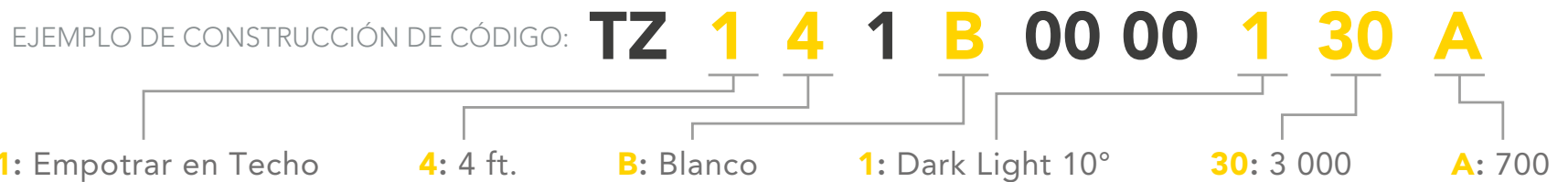

TZ141B0000130A
Familia Trazzo

- Instalación: Empotrado en techo
- Longitud: 4 ft.
- 1 circuito
- Color: Blanco
- Óptica: Dark light 10°
- TCC: Blanco cálido 3 000 K
- Flujo luminoso: 700 lm

ÍNDICE POR CÓDIGO

CÓDIGO	PAG
AC1044G	138
AC1255S	59
AC1300B	25
AC1301B	25
AC1302B	25
AC1303N	25
AC1304B	20
AC1305B	20
AC1400N	20
AC1410	20
AC1411	20
AC2200S	121
AC2402	80
AC2404	80
AC2406	80
AC2408	80
AC3210S	123
AC3211S	123
AC4096B	84
AC4097B	84
AC4098B	84
AC4251BBCA	59
AC4251BBNA	59
AC4251NBCA	59
AC4251NBNA	59
AC4252BBCA	59
AC4252BBNA	59
AC4252NBCA	59
AC4252NBNA	59
AC4253BBCA	59
AC4253BBNA	59
AC4253NBNA	59
AC4258BBCA	59
AC4258BBNA	59
AC4258NBCA	59
AC4258NBNA	59
AC4259BBCA	59
AC4259BBNA	59
AC4259NBCA	59
AC4259NBNA	59
AC4260BBCA	59
AC4260BBNA	59
AC4260NBCA	59
AC4260NBNA	59
AC5001B	108
AC5001N	108
AC5002B	102
AC5002B	108
AC5002N	102
AC5002N	108
AC5003B	108
AC5003N	108
AC5050N	106
AC5051B	106
AC5052B	106
AC5054N	106
AC5055N	106
AC5101B	102
AC5101B	102
AC5430B	102
AC5430B	108
AC5430N	102
AC5430N	108
AC5431B	102
AC5431B	108
AC5431N	102
AC5431N	108
AC5432B	102
AC5432B	108

CÓDIGO	PAG
AC5432N	102
AC5432N	108
AC5433B	102
AC5433B	108
AC5433N	102
AC5433N	108
AC5501N	113
AC5502N	113
AC5503N	113
AC5510N	114
AC5511N	114
AC5512N	114
AC5520	114
AC5521	114
AC5530N	114
AC5531N	114
AC5541N	114
AC5542N	114
AC5543N	114
AC5545	114
AC5546N	114
AC5547N	114
AC5548N	114
AC5549N	114
AC6034B	120
AC6036B	120
AC6037B	120
AC6038N	120
AC6039B	120
AC6040B	120
AC6042B	120
AC6200S	121
AC6210S	122
AC6800	66
AC6800N	66
AC6801	66
AC6801N	66
AC6802	66
AC6802N	66
AC6803	66
AC6803N	66
AC7018B	132
AC7105S	120
AC7105S	148
AC7106S	120
AC7107S	120
AC7108S	120
AC7109S	120
AC7110S	120
AC7200S	120
AC74150	64
AC74150	115
AC74185	64
AC74185	115
AC74240	64
AC74240	115
AC7460	64
AC7460	115
AC7505G	120
AC7505G	148
AC7515B	120
AC7520	24
AC7525B	120
AC7540N	20
AC7600C	132
AC8065B	76
AC8065N	76
AC8066B	76
AC8066N	76

CÓDIGO	PAG
AC8200S	122
AC8200S	124
AC8201S	124
AC8254S	59
AC8256S	59
AC9315S	134
AC9360S	134
AC9415S	134
AC9460S	134
C01214BBCA	82
CO1138BBCA	88
CO1138BBNA	88
CO1138NBCA	88
CO1138NBNA	88
CO1139BBCA	88
CO1139BBNA	88
CO1139NBCA	88
CO1139NBNA	88
CO1140BBCA	88
CO1140BBNA	88
CO1140NBCA	88
CO1140NBNA	88
CO1141BBCA	88
CO1141BBNA	88
CO1141NBCA	88
CO1141NBNA	88
CO1162BBCA	94
CO1162NBCA	94
CO1200BBCA	82
CO1200BBFA	82
CO1200BBNA	82
CO1214BBFA	82
CO1214BBNA	82
CO1300BBCA	82
CO1300BBFA	82
CO1300BBNA	82
CO1625BBCA	94
CO1625BBNA	94
CO1629NBCA	94
CO1629NBNA	94
CO5069BBCA	102
CO5069NBCA	102
CO5111BBCA	100
CO5111BBNA	100
CO5111NBCA	100
CO5111NBNA	100
CO5112BBCA	100
CO5112BBNA	100
CO5112NBCA	100
CO5112NBNA	100
CO5113BBCA	100
CO5113BBNA	100
CO5113NBCA	100
CO5113NBNA	100
CO6314BBFL	128
CO6315BVEL	128
CO6316BVEL	128
CO8120BBCA	96
CO8120BBNA	96
CO8120NBCA	96
CO8120NBNA	96
CO8121BBCA	96
CO8121BBNA	96
CO8121NBCA	96
CO8121NBNA	96
CO8122BBCA	96
CO8122BBNA	96
CO8122NBCA	96
CO8122NBNA	96

CÓDIGO	PAG
CU5195	104
CU5295	104
CU5495	104
CY5195	103
CY5295	103
CY5495	103
EC5195	105
EC5295	105
EC5495	105
IN1123BBNA	74
IN1124BBNA	74
IN1955BBFA	28
IN4043GBNB	32
IN4044GBNB	32
IN4046GBFA	34
IN4046GBNA	34
IN4048GBFA	34
IN4048GBNA	34
IN4049GBFA	34
IN4049GBNA	34
IN4050GBFA	34
IN4050GBNA	34
IN4051GBFA	34
IN4051GBNA	34
IN4955BBFA	28
IN8025BBNA	22
IN8026BBNA	22
IN8027BBNA	22
IN8028NBFA	16
IN8028NBNA	16
IN8029NBFA	16
IN8029NBNA	16
IN8030NBFA	16
IN8031NBNA	16
IN8040NBFA	20
IN8040NBNA	20
IN8041NBFA	20
IN8041NBNA	20
IN8042NBFA	20
IN8042NBNA	20
IN8045GBNB	32
IN8047GBFA	34
IN8047GBNA	34
IN8201BBFA	26
IN8203BBFA	26
IN8204BBFA	26
IN8220BBFA	26
IN8220BBFA	26
IN8221BBFA	26
IN8223BBFA	26
IN8224BBFA	26
IN8500	48
IN8501	48
IN8502	48
IN8503	48
IN8504	48
IN8504	48
IN8505	48
IN8506	48
IN8507	48
IN8508	48
IN8509	48
IN8510	48
IN8511	48
IN8512	48
IN8513	48
IN8514	48
IN8515	48
IN8516	48

CÓDIGO	PAG
IN8517	48
IN8518	48
IN8518	48
IN8520	48
IN8521	48
IN8522	48
IN8523	48
IN8524	48
IN8525	48
IN8526	48
IN8527	48
IN8853BBFA	36
IN8854BBFA	36
IN8855BBFA	36
MC2	48
MC4	48
MC8	48
MT1001NBCV	64
MT1001NBNA	64
MT1002NBCV	64
MT1002NBNA	64
MT1003NBCV	64
MT1003NBNA	64
MT4001NBCV	64
MT4001NBNA	64
MT4002NBCV	64
MT4002NBNA	64
MT4003NBCV	64
MT4003NBNA	64
MT5001NBCV	111
MT5002NBCV	111
MT5003NBCV	111
MT5010BBCV	112
MT5010BBNA	112
MT5011BBCV	112
MT5011BBNA	112
MT5012BBCV	113
MT5012BBNA	113
MT5020BBCV	111
MT5020BBNA	111
MT6001NBCV	64
MT6001NBNA	64
MT6002NBCV	64
MT6002NBNA	64
MT8001NBCV	64
MT8001NBNA	64
MT8002NBCV	64
MT8002NBNA	64
MT8003NBCV	64
MT8003NBNA	64
OF1093BBNA	72
OF1094BBNA	72
OF1094BBNA	72
OF1095BBNA	72
OF1096BBNA	72
OF1837BBNA	70
OF1838BBNA	70
OF1839BBNA	70
OF4027BBNA	36
OF4206BBNA	66
OF4206BBFA	66
OF4206BBND	66
OF4206BBNA	66
OF4209BBNA	66
OF4209BBFA	66
OF4209BBND	66
OF4209BBNA	66

CÓDIGO	PAG
OF4209Nbfd	66
OF4209NBND	66
OF4212BBcd	66
OF4212BBFD	66
OF4212BBND	66
OF4212NBcd	66
OF4212NBFD	66
OF4212NBND	66
OF4218BBcd	66
OF4218BBFD	66
OF4218BBND	66
OF4218NBcd	66
OF4218NBFD	66
OF4218NBND	66
OF4224BBcd	66
OF4224BBFD	66
OF4224BBND	66
OF4224NBcd	66
OF4224NBFD	66
OF4224NBND	66
OF4250BBca	59
OF4250BBNA	59
OF4250NBca	59
OF4250NBNA	59
OF4253BBca	59
OF4253BBNA	59
OF4253NBca	59
OF4253NBNA	59
OU2001C00K	132
OU2015BBca	152
OU2015BBNA	152
OU2015NBca	152
OU2015NBNA	152
OU2016BBca	152
OU2016BBNA	152
OU2016NBca	152
OU2016NBNA	152
OU2017BBca	152
OU2017BBNA	152
OU2017NBca	152
OU2017NBNA	152
OU2018BBca	152
OU2018BBNA	152
OU2018NBca	152
OU2018NBNA	152
OU3022C00K	132
OU3023CBCF	132
OU3027GBCF	148
OU3028GBCF	148
OU3029GBCF	148
OU3150NBCB	146
OU3150NBFB	146
OU3152NBCB	146
OU3152NBFB	146
OU3154NBCB	146
OU3160NBCA	142
OU3160NBNA	142
OU3162NBCA	142
OU3162NBNA	142
OU3163NBCA	142
OU3163NBNA	142
OU3164NBCA	142
OU3164NBNA	142
OU3165NBCA	142
OU3165NBNA	142
OU3166NBCA	142
OU3166NBNA	142
OU3174NBCA	146
OU3174NBFA	146

CÓDIGO	PAG
OU3176NAMA	146
OU3176NBCA	146
OU3176NBFA	146
OU3178NAMA	146
OU3178NBCA	146
OU3178NBFA	146
OU3595SBca	144
OU3595SBFA	144
OU3596SBca	144
OU3596SBFA	144
OU35978SBFA	144
OU3597SBca	144
OU3599GBCA	156
OU3599GBFA	156
OU3599GRGA	156
OU3601GBCA	156
OU3601GBFA	156
OU3601GRGA	156
OU3603GBCA	156
OU3603GBFA	156
OU3605GBCA	156
OU3605GBFA	156
OU3705SBca	160
OU3705SBNA	160
OU6026CBCF	132
OU6093BBca	134
OU6093BBNA	134
OU6093NBNA	134
OU6094BBca	134
OU6094BBNA	134
OU6094NBNA	134
OU6599GBCA	156
OU6601GBCA	156
OU6601GBFA	156
OU6601GRGA	156
OU6603DBCA	156
OU6603GBFA	156
OU6605GBFA	156
OU6608GBCA	158
OU6608GBNA	158
OU6609GBCA	158
OU6609GBNA	158
OU6615GBCA	158
OU6615GBNA	158
OU6616GBCA	158
OU6616GBNA	158
OU6810NBFA	40
OU6810NBNA	40
OU6811NBFA	40
OU6811NBNA	40
OU7012CBCF	132
OU7014CBCF	132
OU7030NBCA	136
OU7030NBNA	136
OU7031NBCA	136
OU7031NBNA	136
OU7032NBCA	136
OU7032NBNA	136
OU7033NBCA	136
OU7033NBNA	136
OU7034NBCA	136
OU7034NBNA	136
OU7035NBCA	136
OU7035NBNA	136
OU7046SBCG	138
OU7046SRGG	138
OU7048SBCG	138
OU7161FBFA	162

CÓDIGO	PAG
OU8093NBCA	134
OU8094NBCA	134
OU9010C00K	132
OU9011CBCF	132
OU9012C00K	132
OU9021FBNA	174
OU9023SBca	172
OU9023SBNA	172
OU9035FBca	176
OU9036FBca	176
OU9047GBNB	166
OU9051GBNA	164
OU9086FBFA	174
OU9087FBFA	174
OU9089SBCB	167
OU9090FBNB	168
OU9091FBNB	168
OU9092CBCA	167
OU9093CBCA	167
OU9906NBCA	176
RE1035BBcd	86
RE1035BBND	86
RE1036BBcd	86
RE1036BBND	86
RE1041BBca	86
RE1041BBcd	86
RE1041BBNA	86
RE1041BBND	86
RE1047BBCB	81
RE1047BBNA	81
RE1049BBCB	81
RE1049BBNB	81
RE1062BBca	92
RE1062BBNA	92
RE1062NBca	92
RE1062NBNA	92
RE1063BBca	92
RE1063BBNA	92
RE1063NBca	92
RE1063NBNA	92
RE1064BBca	92
RE1064BBNA	92
RE1064BBNA	92
RE1064NBca	92
RE1077BBca	92
RE1077BBNA	92
RE1077NBca	92
RE1077NBNA	92
RE1078BBca	92
RE1078BBNA	92
RE1078NBca	92
RE1078NBNA	92
RE1079BBca	92
RE1079BBNA	92
RE1079NBca	92
RE1079NBNA	92
RE1095BBCB	84
RE1095BBNB	84
RE1096BBCB	84
RE1096BBNB	84
RE1097BBCB	84
RE1097BBNB	84
RE1098BBCB	84
RE1098BBNB	84
RE1145BBca	80
RE1145BBNA	80
RE1146BBca	80
RE1146BBNA	80
RE1147BBca	80

CÓDIGO	PAG
RE1147BBNA	80
RE1148BBca	80
RE1148BBNA	80
RE1212BBcd	86
RE1212BBND	86
RE1310BBCB	89
RE1311BBCB	89
RE1312BBCB	89
RE1313BBCB	89
RE6036AMG	119
RE6036BCG	119
RE6036BNG	119
RE6037BCG	119
RE6037BFG	119
RE6037BNG	119
RE6038BCG	119
RE6038BFG	119
RE6038BNG	119
RE6039BCG	119
RE6039BFG	119
RE6039BNG	119
RE8036BFG	119
RE8065BCCA	76
RE8065NCCA	76
RE8066BCCA	76
RE8066NCCA	76
RE8067BCCA	76
RE8067NCCA	76
RE8200C00K	132
RE8201C00K	132
TZ1121	52
TZ141	52
TZ181	52
TZ4121	52
TZ441	52
TZ481	52
TZ6122	52
TZ641	52
TZ642	52
TZ681	52
TZ68121	52
TZ682	52
TZ8121	52
TZ8122	52
TZ841	52
TZ842	52
TZ881	52
TZ882	52
U1050UN2M40	186
U1050UN2M50	186
U1070UN2M40	186
U1070UN2M50	186
U1090UN2M40	186
U1090UN2M50	186
U0040UN2M40	181
U0040UN2M50	181
V0040UN2M50	180
V0052UN2M50	180
V0100UN2M40	180
V0100UN2M50	180
V1050UN2M40	184
V1050UN2M50	184
V1051UN2M50	184
V1070UN2M40	184
V1070UN2M50	184
V1071UN2M50	184
V2100UN2M40	184
V2100UN2M50	184
V2101UN2M50	184

CÓDIGO	PAG
V2130UN2M40	184
V2130UN2M50	184
V3160UN2M40	184
V3160UN2M50	184
YS-100/B	100
YS-100/N	100
YS-200/B	100
YS-200/N	100
YS-I/B	100
YS-I/N	100
YS-L/B	100
YS-L/N	100





ALTO MONTAJE



CONSULTA MAS INFORMACIÓN PARA
ESTA FAMILIA DE PRODUCTOS

CUÁSAR



Una de las opciones más eficientes en el mercado debido a la distribución radial de los LEDs y un sistema de disipación de calor de alto rendimiento. Esta fusión tecnológica permite un alto aprovechamiento energético $>170\text{Lm/W}$ y $\text{IRC}>80$.

El confort visual en espacios de trabajo es un aspecto indispensable para el diseño de iluminación, la tecnología en el diseño de ópticas concéntricas genera ambientes laborales eficientes, protegiendo a los usuarios del deslumbramiento.

■ Eficiencia: **170 lm/W**

MODOS DE INSTALACIÓN



ARGOLLA
PARA SUSPENDER



SOBREPONER EN
SUPERFICIE HORIZONTAL



SOBREPONER EN
SUPERFICIE VERTICAL



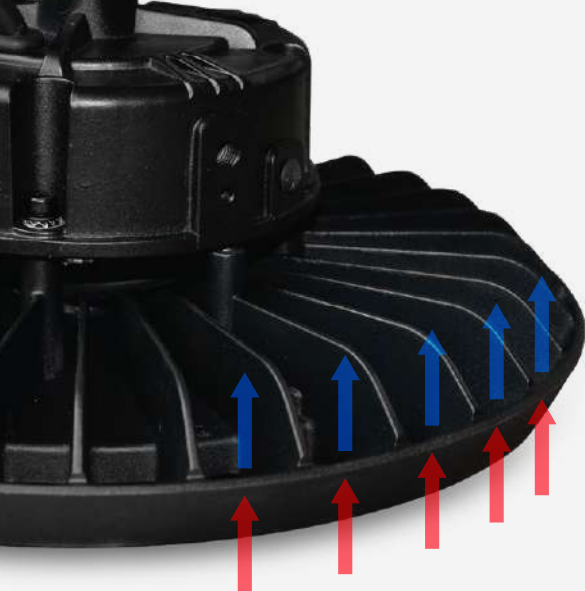

Convección natural de aire

LEDs distribuidos desde el centro de la PCB para evitar el sobrecalentamiento de los LEDs

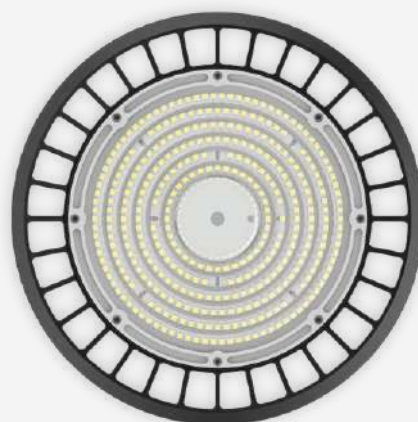

Incluye argolla para montaje suspendido



Incluye herraje dirijible para montaje sobrepuesto en superficies verticales u horizontales

FOTOMETRÍA

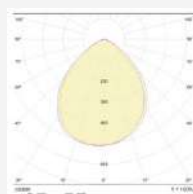

90°

DIMENSIONES DEL PRODUCTO



CONSULTA MAS INFORMACIÓN PARA ESTA FAMILIA DE PRODUCTOS

CÓDIGO	FLUJO LUMINOSO (LM)	POTENCIA (W)	EFICIENCIA	TENSIÓN	ATENUACIÓN	TCC (K)	IRC	ÁNGULO	IP	IK
IN8031NBNA	12 250	75				4 000				
IN8028NBFA	17 000	100				5 000				
IN8028NBNA						4 000				
IN8029NBFA	25 500	150	170	100-277V~	0-10V	5 000	80	90°	65	10
IN8029NBNA						4 000				
IN8030NBFA	34 000	200				5 000				
IN8030NBNA						4 000				

<https://construlita.com/productos-iluminacion/cuasar>



SUPREME



Ofrece iluminación eficiente con 170lm/W sin perder calidad de luz con un IRC >80. El alto flujo luminoso, bajo costo de operación y mantenimiento, IP65, IK08 y posibilidad de atenuación bajo el protocolo 0-10V hacen que la familia Supreme sea ideal para aplicaciones de alto montaje.

Esta familia se caracteriza por su alta versatilidad y configuración al instalarse sobreponer o suspender; así mismo cuenta con opciones de sensor de microondas y luz de día, batería de emergencia de hasta 90 minutos, campana para control luminoso y deslumbramiento horizontal y ópticas intercambiables que se adaptan a las necesidades de especificación.

■ Eficiencia: **170 lm/W**

■ Configurable

MODOS DE INSTALACIÓN



ARGOLLA
PARA SUSPENDER



SOBREPONER EN
SUPERFICIE HORIZONTAL



SOBREPONER EN
SUPERFICIE VERTICAL

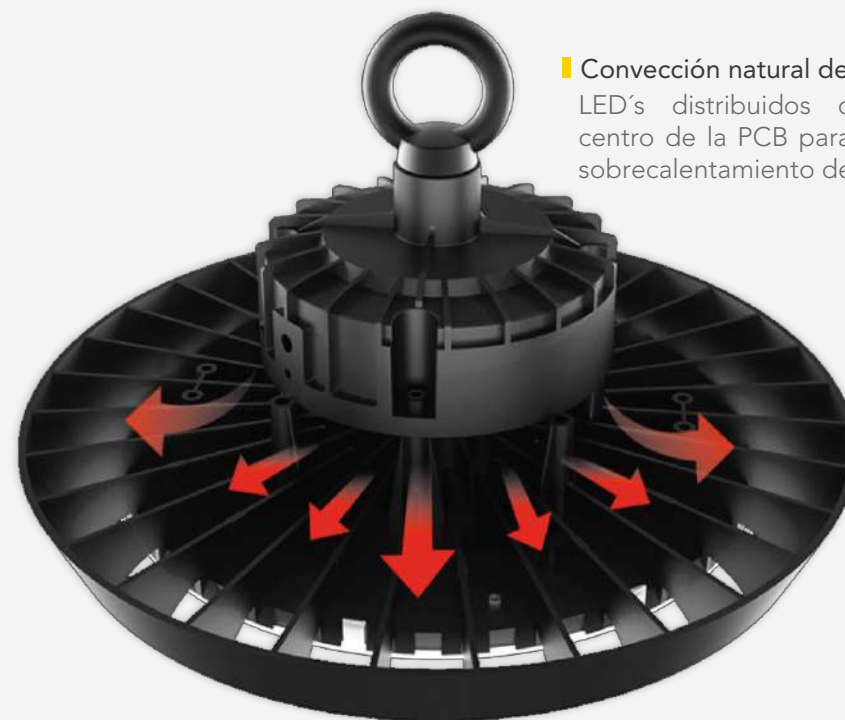

■ Convección natural de aire
LED's distribuidos desde el centro de la PCB para evitar el sobrecalentamiento de los LED.

MÓDULO CON SENSOR HIGHBAY AJUSTABLE

La estructura está diseñada para tener una gran compatibilidad con los sensores de movimiento de entrada de DC, que pueden montarse de forma oculta para mantener la integridad de la apariencia.



Sensor de microondas/ fotoreceptor Opcional

Sensibilidad luz de día: 2lx/ 10lx/ 50lx/ desactivado
Rango de detección:
Máximo 12m diámetro/ 15m altura

CÓDIGO AC1305B
(NO INCLUIDO)



Patrón de detección

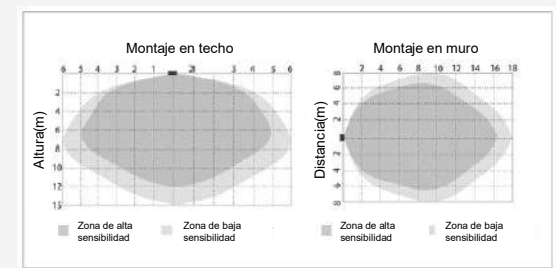

La luz se mantiene apagada durante el día. incluso cuando se detecta movimiento. (El nivel de lux ambiental está por encima del preestablecido umbral de luz diurna)

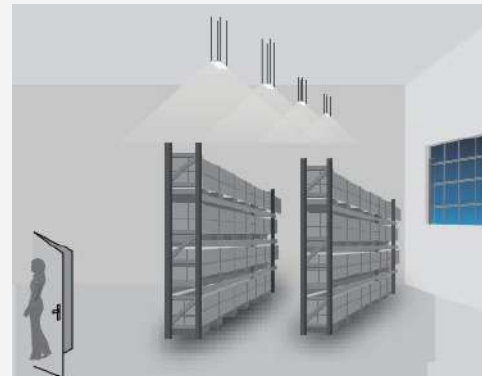
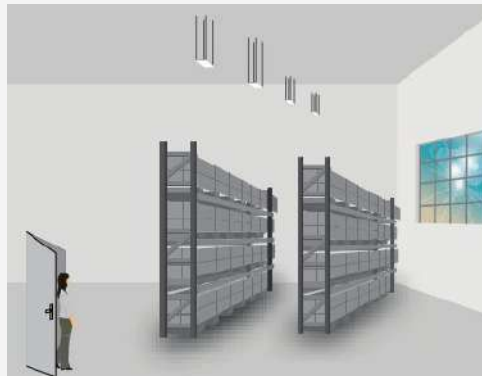

Si no hay movimiento, la luz se atenúa después del tiempo de espera programado

Con movimiento e insuficiente nivel de lux ambiental, el sensor enciende la luz al 100%

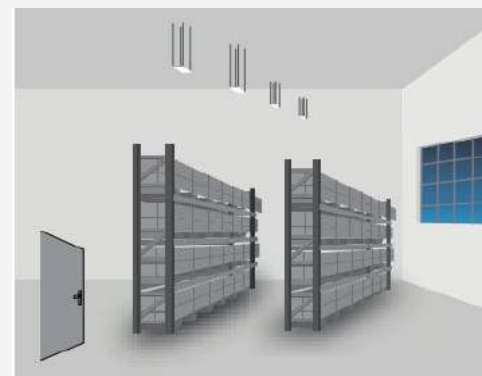

La luz se apaga automáticamente después del tiempo de espera

ÓPTICAS INTERCAMBIABLES



AC1410
Óptica 55°

INSTALADA
Óptica 85°

AC1411
Óptica 110°

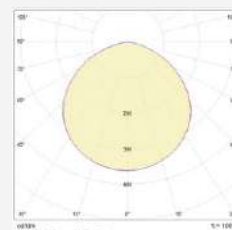
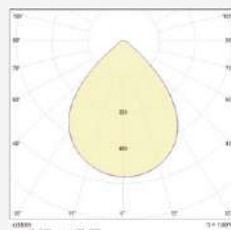
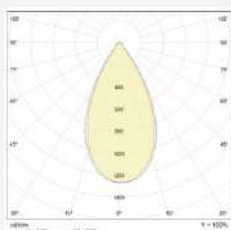

DIMENSIONES DEL PRODUCTO



CAMPANA CUT OFF AC1400N

Accesorio útil para control de deslumbramiento horizontal, así como para soporte óptico que favorece la concentración de luz en aplicaciones específicas.



BATERÍA DE EMERGENCIA LiFePO4 AC7540N

- Salida de 150-200VDC.
- LED convertidor de emergencia que puede transferir estándar LED estándar a una luminaria LED de emergencia.
- Interruptor de prueba accesorio e indicador de carga
- Listado por UL para lugares secos/húmedos
- Salida DC150-200V.
- Interruptor adicional que puede controlar el driver LED estándar.
- Protección contra descargas profundas.
- Protección IP65.



CONTROL REMOTO AC1304B

- Encendido y apagado
- Programación de escenas
- Atenuación
- Programación de sensibilidad a luz diurna
- Programación para modos de espera



CONSULTA MAS INFORMACIÓN PARA ESTA FAMILIA DE PRODUCTOS

CÓDIGO	FLUJO LUMINOSO (LM)	POTENCIA (W)	EFICIENCIA	TENSIÓN	ATENUACIÓN	TCC (K)	IRC	ÁNGULO	IP	IK
IN8040NBFA	17 000	100	170	100-277V~	0-10V	5 000	80	85° Instalado de línea con opción a sustituirse por 55° o 110°	65	08
IN8040NBNA						4 000				
IN8041NBFA	25 500	150				5 000				
IN8041NBNA						4 000				
IN8042NBFA	34 000	200				5 000				
IN8042NBNA						4 000				
AC1410	Óptica 55°									
AC1411	Óptica 110°									
AC1305B	Sensor de microondas / fotoreceptor									
AC1304B	Control remoto para sensor de microondas / fotoreceptor									
AC1400N	Campana Cutoff									
AC7540N	Batería de emergencia 90min									

<https://construlita.com/productos-iluminacion/supreme>

HB PURE



reddot design award

Solución calificada para proyectos relacionados con el procesamiento de medicamentos y alimentos.

Las características de luminarios destinados a estas áreas están regulados por organizaciones como la FDA (regula al proceso en medicamentos y alimentos) y la NSF (regula a la construcción y características del luminario).

- Acabado del luminario liso para evitar la acumulación de polvo y bacterias,
- Reproducción cromática adecuada para la inspección de los productos.
- Tornillería o ensamble oculto para evitar que estos caigan en cualquier punto del proceso



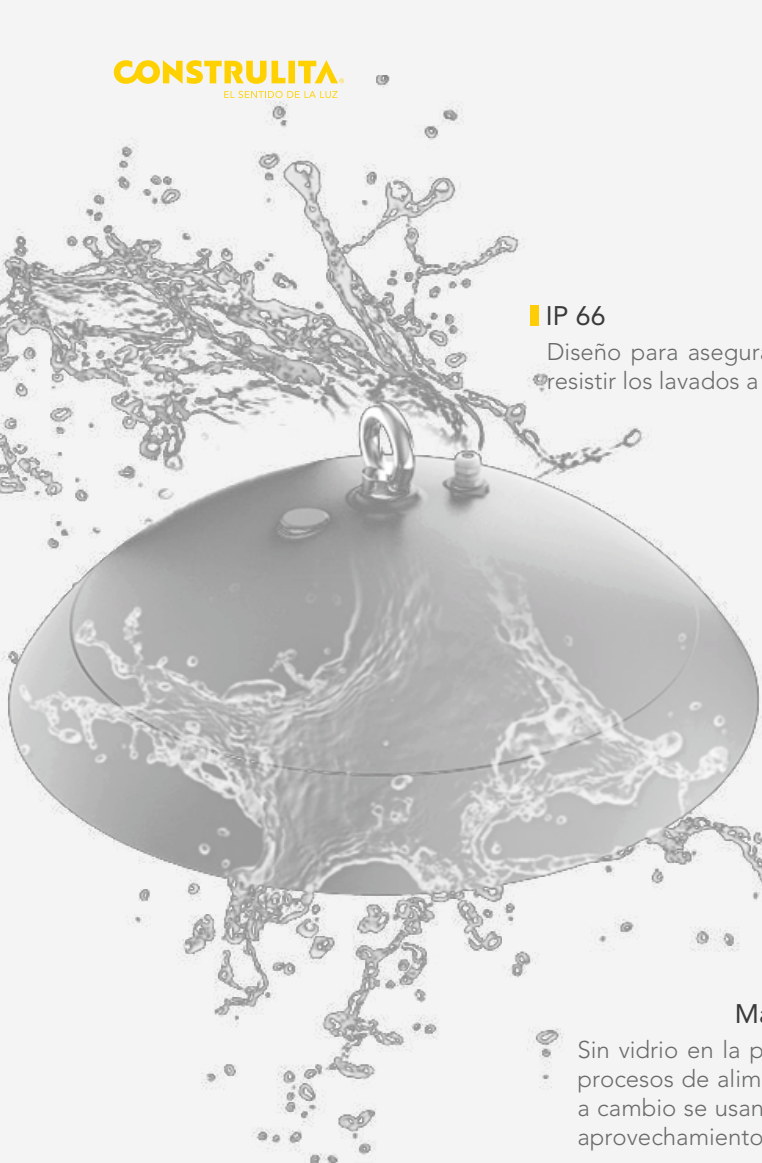

IP 66

Diseño para asegurar que el equipo pueda resistir los lavados a alta presión y con vapor.



Autolimpieza

Cuerpo liso diseñado para evitar la acumulación de polvo y agua.

Sin tornillería expuesta

Con el objetivo de cumplir con las condiciones de la industria alimenticia.



Materiales de construcción seguros

Sin vidrio en la pantalla, ya que en la aplicación para procesos de alimentos, no es permitido este material, a cambio se usan lentes de PC que permiten un buen aprovechamiento del flujo luminoso.

FOTOMETRÍA

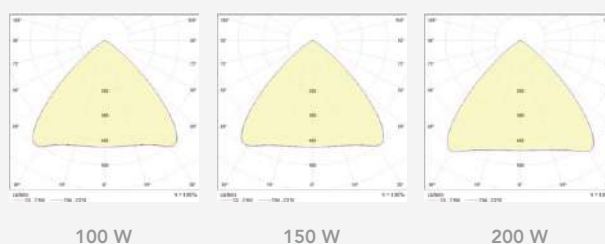

DIMENSIONES DEL PRODUCTO



100 W / 150 W / 200 W



CONSULTA MAS INFORMACIÓN PARA ESTA FAMILIA DE PRODUCTOS

CÓDIGO	FLUJO LUMINOSO (LM)	POTENCIA (W)	EFICIENCIA	TENSIÓN	ATENUACIÓN	TCC (K)	IRC	ÁNGULO	IP	IK
IN8025BBNA	13 500	100	135	100-277V~	0-10V	4 000	80	120°	66	05
IN8026BBNA	20 000	150	133							
IN8027BBNA	26 000	200	130							

<https://construlita.com/productos-iluminacion/highbay-pure>

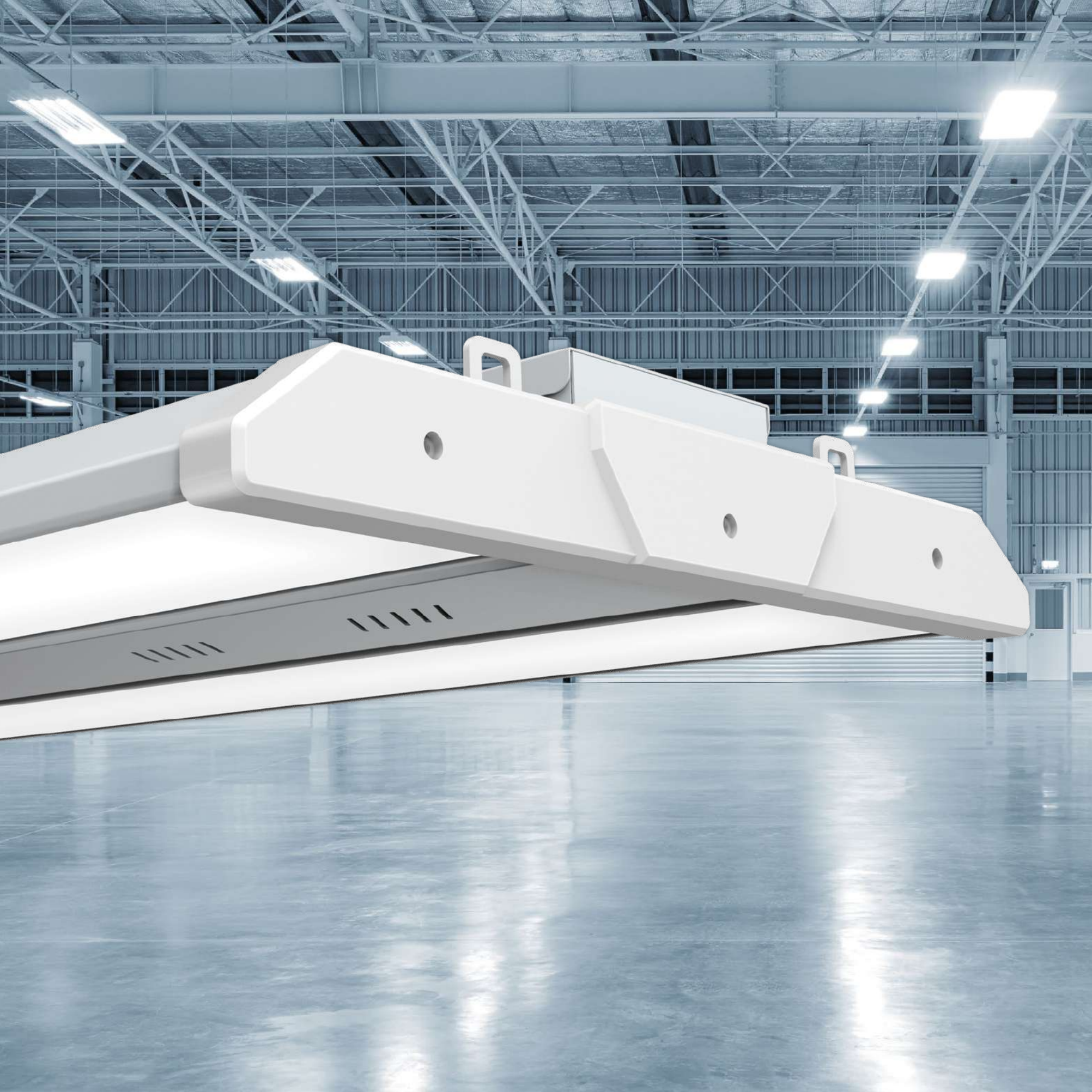

HB STEEL



HB Steel está diseñado para distintas aplicaciones industriales de alto montaje, se caracteriza por ofrecer altos estándares de eficiencia (170 lm/W) sin perder calidad en la luz (IRC 80); así como valor agregado a la reducción de labores y costos de mantenimiento con un tiempo de vida de hasta 100,000 horas (L70).

La solución es ideal para obras nuevas o para sustituir tecnologías obsoletas como aditivos metálicos HID o fluorescentes.

Driver de EMERGENCIA

- Certificación UL924, IP65
- Potencia de emergencia: 20W
- Batería de litio incorporada.
- Protección de la batería: protección de sobrecarga, protección de sobre descarga, protección de corto circuito
- Las baterías cumplen 500 ciclos de carga y descarga estándar.
- Encapsulado de silicón.
- Duración 90min

CÓDIGO AC7520
(NO INCLUIDO)



ACCESORIOS

**SENSOR PIR
AC1302B**

Función de atenuación gradual:

El sensor PIR puede encender la luz en función de los cambios de temperatura en un espacio. Con este detector incorporado, la luz se enciende automáticamente cuando se necesita y se atenúa hasta el nivel preestablecido antes de apagarse totalmente.

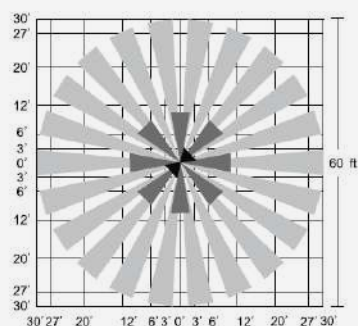
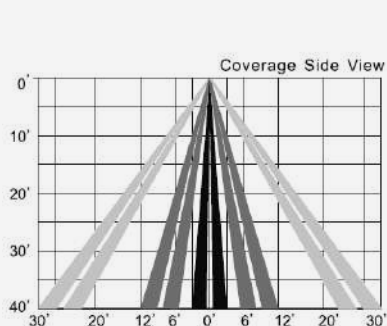
**SENSOR DE MOVIMIENTO
AC1300B**

Función de atenuación gradual:

El detector de movimiento puede encender la luz en función del movimiento. Con este detector incorporado, la luz se enciende automáticamente cuando se necesita y se atenúa hasta el nivel preestablecido antes de apagarse totalmente.

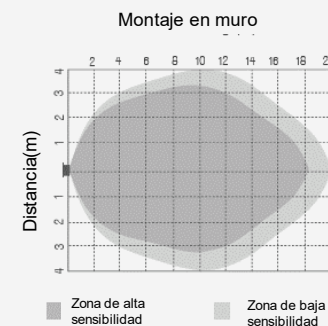
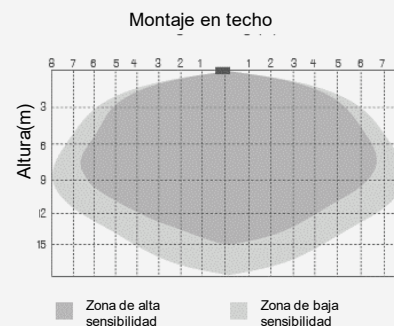
Funciona a través de la detección de diferencias de calor

- Buen nivel de sensibilidad
- Detectan movimientos solamente en el área que son instalados
- Ideal para instalaciones en áreas abiertas
- La sensibilidad a temperaturas altas o bajas puede alterar su rendimiento (falsos encendidos o apagados).

Mide el tiempo de ECO

(Tiempo que tarda la señal emitida en regresar al sensor)

- Funcionan sin importar la temperatura
- Detectan movimientos a través de distintos materiales
- El alto nivel de sensibilidad ligado a una mala configuración puede detonar falsos encendidos o apagados (Incluso por viento, lluvia)

***El sensor ideal se selecciona de acuerdo al proyecto o nivel de sensibilidad requerido.**

**CONTROL REMOTO
PARA SENSOR AC1300B
AC1301B**

- Encendido y apagado
- Programación de escenas
- Atenuación
- Programación de sensibilidad a luz diurna
- Programación para modos de espera



**CONTROL REMOTO
PARA SENSOR AC1302B
AC1303B**

- Encendido y apagado
- Programación de escenas
- Atenuación
- Programación de sensibilidad a luz diurna
- Programación para modos de espera

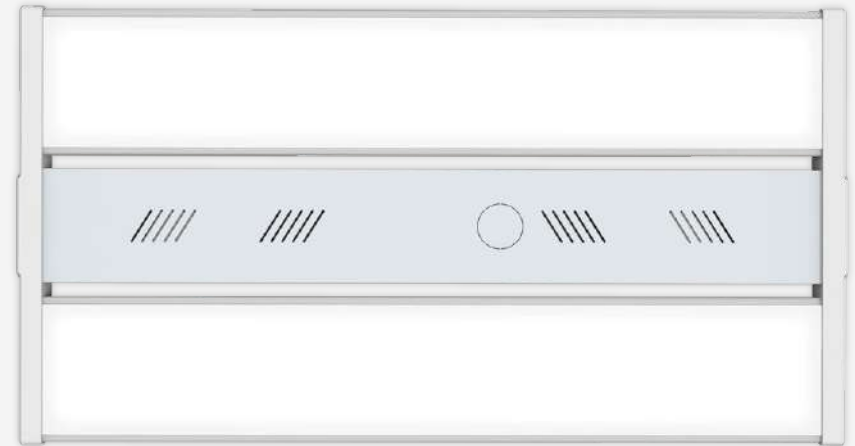

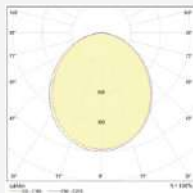

FOTOMETRÍA



105°

DIMENSIONES DEL PRODUCTO

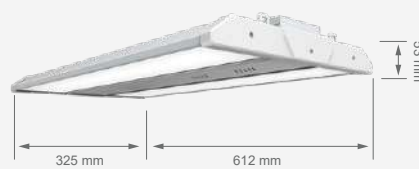

73 W / 95 W / 110 W / 126 W / 146 W / 160 W

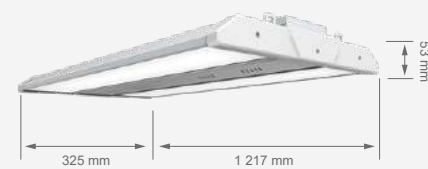

184 W / 215 W / 225 W



CONSULTA MAS INFORMACIÓN PARA
ESTA FAMILIA DE PRODUCTOS

CÓDIGO	FLUJO LUMINOSO (LM)	POTENCIA (W)	EFICIENCIA	TENSIÓN	ATENUACIÓN	TCC (K)	IRC	ÁNGULO	IP
IN8204BBFA	12 000	73							
IN8220BBFA	15 000	95							
IN8201BBFA	18 000	110							
IN8221BBFA	20 000	126							
IN8202BBFA	24 000	146	160	100-277V~	0-10V	5 000	80	105°	40
IN8222BBFA	26 000	160							
IN8223BBFA	30 000	184							
IN8203BBFA	35 000	215							
IN8224BBFA	36 000	225							

AC1300B

Sensor de movimiento

AC1301B

Control remoto para sensor de movimiento

AC1302B

Sensor PIR

AC1303N

Control remoto para sensor PIR

AC7520

Batería de emergencia 90min

<https://construlita.com/productos-iluminacion/hb-steel>

ALTURA MEDIA

Empotrar o sobreponer, con fabricación a base de lámina de acero.

Terminado blanco, tecnología LED de 90 W, multivoltaje 100-277, 5000K y Curva tipo V.



CONSULTA MAS INFORMACIÓN PARA
ESTA FAMILIA DE PRODUCTOS



IN4955BBFA
SOBREPONER



IN1955BBFA
EMPOTRAR

FOTOMETRÍA

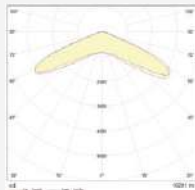

Curva Tipo V

DIMENSIONES DEL PRODUCTO



IN4955BBFA



IN1955BBFA



CONSULTA MAS INFORMACIÓN PARA
ESTA FAMILIA DE PRODUCTOS

CÓDIGO	FLUJO LUMINOSO (LM)	POTENCIA (W)	EFICIENCIA	TENSIÓN	ATENUACIÓN	TCC (K)	IRC	ÁNGULO	IP	IK
IN1955BBFA	10 300	90	115	100-277V~	0-10V	5 000	70	Tipo V	65	05
IN4955BBFA										

<https://construlita.com/productos-iluminacion/lowbay>





A PRUEBA DE VAPOR



CONSULTA MAS INFORMACIÓN PARA
ESTA FAMILIA DE PRODUCTOS



Interconexión eléctrica



Diseñado para otorgar una resistencia superior contra agentes externos como fuentes de humedad, polvo o arena y otorgar beneficios en costos por instalación.

OCEAN cuenta con la posibilidad de interconectarse, disminuyendo la cantidad de salidas eléctricas y configuraciones con atenuación 0-10V, batería de emergencia o sensores de microondas/luz de día.

INTERCONEXION

Potencia 18 W

Voltaje	Piezas
100 V	32
220 V	69
277 V	87

Potencia 40 W

Voltaje	Piezas
100 V	17
220 V	37
277 V	46

Potencia 56 W

Voltaje	Piezas
100 V	12
220 V	26
277 V	33

FOTOMETRÍA

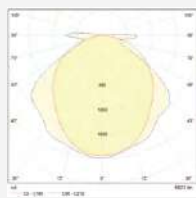

120°

DIMENSIONES DEL PRODUCTO

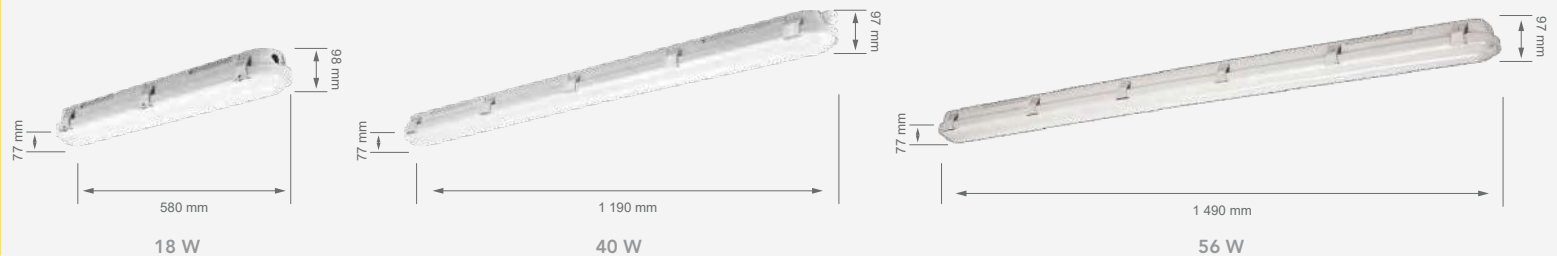

CONSULTA MAS INFORMACIÓN PARA ESTA FAMILIA DE PRODUCTOS

CÓDIGO	FLUJO LUMINOSO (LM)	POTENCIA (W)	EFICIENCIA	TENSIÓN	ATENUACIÓN	TCC (K)	IRC	ÁNGULO	IP	IK
IN4043GBNB	1 900	18								
IN4044GBNB	4 100	40	105	100-277V~	ON/OFF	4 000	80	120°	65	08
IN4045GBNB	5 700	56								

<https://construlita.com/productos-iluminacion/ocean>

OCEAN PRO



- Atenuación: **0-10V**
- Interconexión eléctrica:
38 W hasta 20pzas
56 W hasta 14pzas
- Eficiencia: **120 lm/W**
- Opción batería de emergencia o sensor de microondas

ESPECIFICACIONES SENSOR DE MICROONDAS

Voltaje de operación	100-277V~ 50/60Hz
Método de control	ON/OFF
Frecuencia de microondas	5.8Hz +/- 75MHz
Rango de distancia	Montaje en plafón Max 5m/ Montaje en pared 1.5 – 1.8m
Rango de detección	50%/ 100%
Ángulo de detección	30° - 150°
Altura de montaje	Máximo 8m
Ajuste de tiempo	5s/ 1min/ 3min/ 10min
Control de luz	Desactivado/ 10LUX/ 25LUX/ 50LUX
Temperatura de operación	-35° a +70°C
Protección IP	IP20

ESPECIFICACIONES BATERÍA DE EMERGENCIA

Voltaje de operación	100-277V~ 50/60Hz
Capacidad de la batería	1,500 mAh
Ciclos de carga y descarga	500 ciclos completos
Tiempo de carga	>16 horas
Potencia de salida	4W max.
Tipo de batería	Batería LiFePO4 6.4V
Temperatura de operación	-10° a +35°C
Protección IP	IP20

FUNCIÓN ON/OFF AUTOMÁTICA

·La luz diurna se ajusta a "10Lux/25Lux/50Lux"

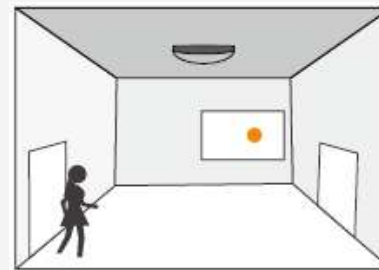

Con la suficiente luz del día, incluso cuando se detecta movimiento, la luz permanece apagada.

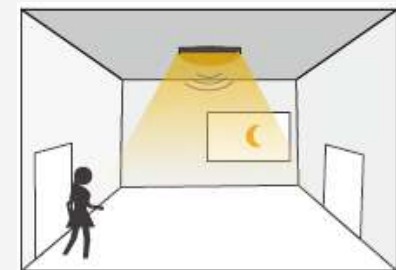

Si la luz del día es insuficiente, cuando se detecta movimiento, la luz se enciende.

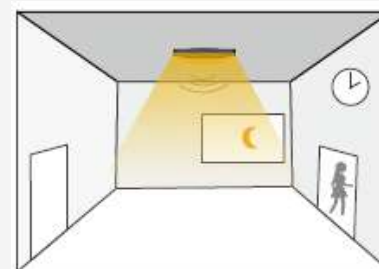

Después de que las personas abandonen el área de detección zona, la luz permanece al 100% brillo dentro del tiempo de espera.

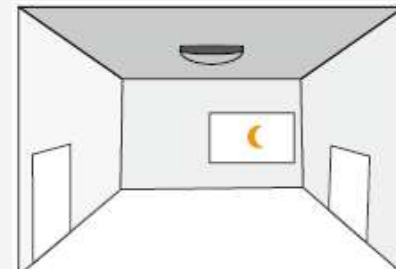

Después de la última detección y transcurrido el tiempo de retención preestablecido, se apaga la luz.

·La luz diurna se ajusta a "Desactivar". Después de que la gente se vaya, la luz se apaga después del tiempo de espera.

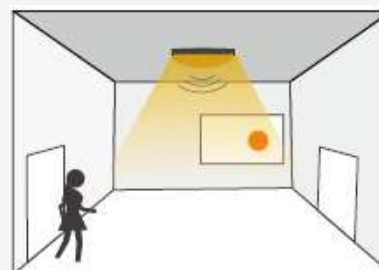

Cuando se detecta movimiento, el sensor encenderá la luz al 100% de luminosidad.

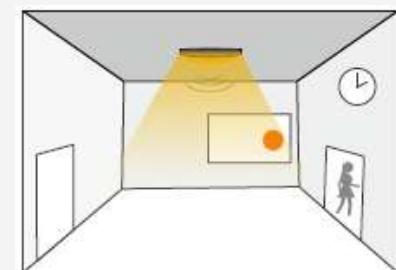

Después de que las personas abandonen el área de detección zona, la luz permanece al 100% brillo dentro del tiempo de espera.

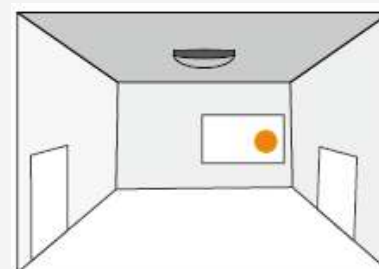

Después de la última detección y transcurrido el tiempo de retención actual, se apaga la luz.

FOTOMETRÍA

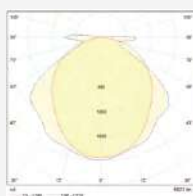

120°

DIMENSIONES DEL PRODUCTO

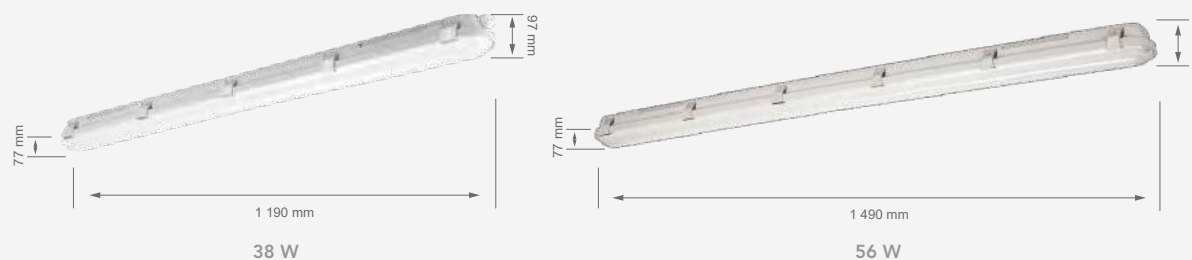

CÓDIGO	FLUJO LUMINOSO (LM)	POTENCIA (W)	EFICIENCIA	TENSIÓN	ATENUACIÓN	ADICIONAL	TCC (K)	IRC	ÁNGULO	IP	IK
IN4046GBNA	4 500	38	120	100-277V~	0-10V	N/A	4 000	80	120°	65	08
IN4047GBNA						Sensor Microondas					
IN4048GBNA						Batería de Emergencia					
IN4049GBNA	N/A										
IN4050GBNA	7 000	56	125			Sensor Microondas					
IN4051GBNA	Batería de Emergencia										
IN4046GBFA	4 500	38	120	100-277V~	0-10V	N/A	5 000	80	120°	65	08
IN4047GBFA						Sensor Microondas					
IN4048GBFA						Batería de Emergencia					
IN4049GBFA	N/A										
IN4050GBFA	7 000	56	125			Sensor Microondas					
IN4051GBFA	Batería de Emergencia										

<https://construlita.com/productos-iluminacion/ocean-pro>



CONSULTA MAS INFORMACIÓN PARA ESTA FAMILIA DE PRODUCTOS



ARTIC cuenta con características superiores en su tipo, como una alta protección contra humedad, polvo o arenas(IP66).

Su construcción cuenta con una carcasa de policarbonato de alta resistencia (IK09), el cuerpo del producto está preparado para hacer frente a la corrosión por condiciones ambientales de salinidad e incluso por exposición a sustancias químicas.

- Atenuación: **0-10V**
- Alta resistencia al impacto
- IP: **66**
- Resistente a los ambientes o sustancias corrosivas
- Instalación:

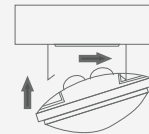

FOTOMETRÍA

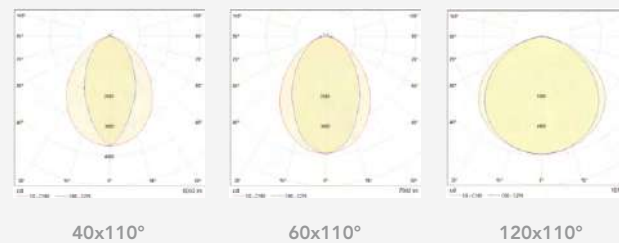

DIMENSIONES DEL PRODUCTO

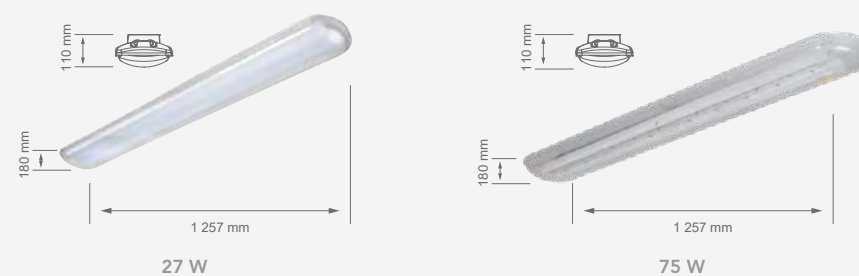

	CÓDIGO	FLUJO LUMINOSO (LM)	POTENCIA (W)	EFICIENCIA	TENSIÓN	ATENUACIÓN	TCC (K)	IRC	ÁNGULO	IP	IK
	OF4027BBNA	2 760	27	102			5 000		120x100°		
	IN8853BBFA										
	IN8854BBFA	7 600	75	101	100-277V~	0-10V	4 000	80	60x110°	66	09
	IN8855BBFA								40x110°		

CONSULTA MAS INFORMACIÓN PARA ESTA FAMILIA DE PRODUCTOS

<https://construlita.com/productos-iluminacion/artic>





WALLPACKS



CONSULTA MAS INFORMACIÓN PARA
ESTA FAMILIA DE PRODUCTOS

WALLPACK



Familia de montaje en muro con excelentes atributos técnicos dados en su sistema óptico de alta transmitancia (93%) y con distribución de luz asimétrica diseñada para una iluminación óptima y uniforme.

Incrementa la seguridad perimetral, alta eficacia luminosa (140lm/W), sin afectar el confort visual de los usuarios gracias a su bajo deslumbramiento.

Cuenta con las siguientes características extra:

- Resistencia a la corrosión gracias a sus materiales y revestimiento de poliéster para exteriores
- Clasificación IP65
- Óptima disipación de calor para beneficiar el tiempo de vida útil
- Diseño óptico que evita la contaminación lumínica.

FULL CUT OFF LIGHT

- Distribución de luz ASIMÉTRICA
- Anti Deslumbramiento
- Sin contaminación lumínica
- Sin Traspaso de luz

La Asociación Internacional de Cielo Oscuro (IDA) reconoce la necesidad de iluminación exterior, pero aboga por el uso de iluminación adecuada, en gran medida para minimizar los efectos nocivos sobre el medio ambiente. Una de las recomendaciones de IDA es que la iluminación debe estar completamente contenida.

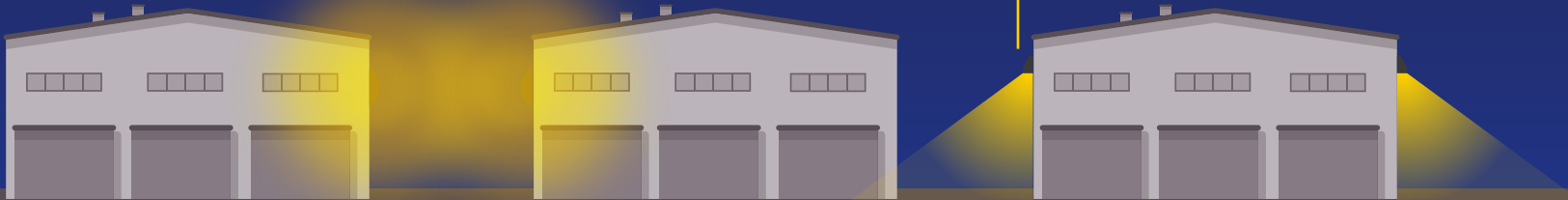

FÁCIL INSTALACIÓN

Contiene un eje giratorio entre el controlador y el cuerpo, que se puede fijar con dos tornillos.

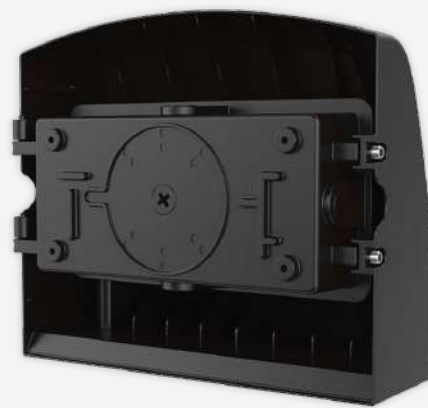

DISEÑO LISO Y CONTINUO
Evita la acumulación de polvo y facilita la limpieza.



FOTOMETRÍA

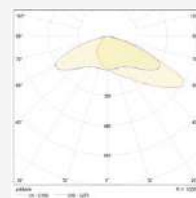

100°

DIMENSIONES DEL PRODUCTO



IN1955BBFA



CONSULTA MAS INFORMACIÓN PARA ESTA FAMILIA DE PRODUCTOS

CÓDIGO	FLUJO LUMINOSO (LM)	POTENCIA (W)	EFICIENCIA	TENSIÓN	ATENUACIÓN	TCC (K)	IRC	ÁNGULO	IP	IK
OU6810NBNA	4 900	35	140	100-277V~	ON/OFF	4 000	80	Asimétrica	65	10
OU6810NBFA						5 000				
OU6811NBNA	9 800	70				4 000				
OU6811NBFA						5 000				

<https://construlita.com/productos-iluminacion/wallpack>





LINEALES



CONSULTA MAS INFORMACIÓN PARA
ESTA FAMILIA DE PRODUCTOS

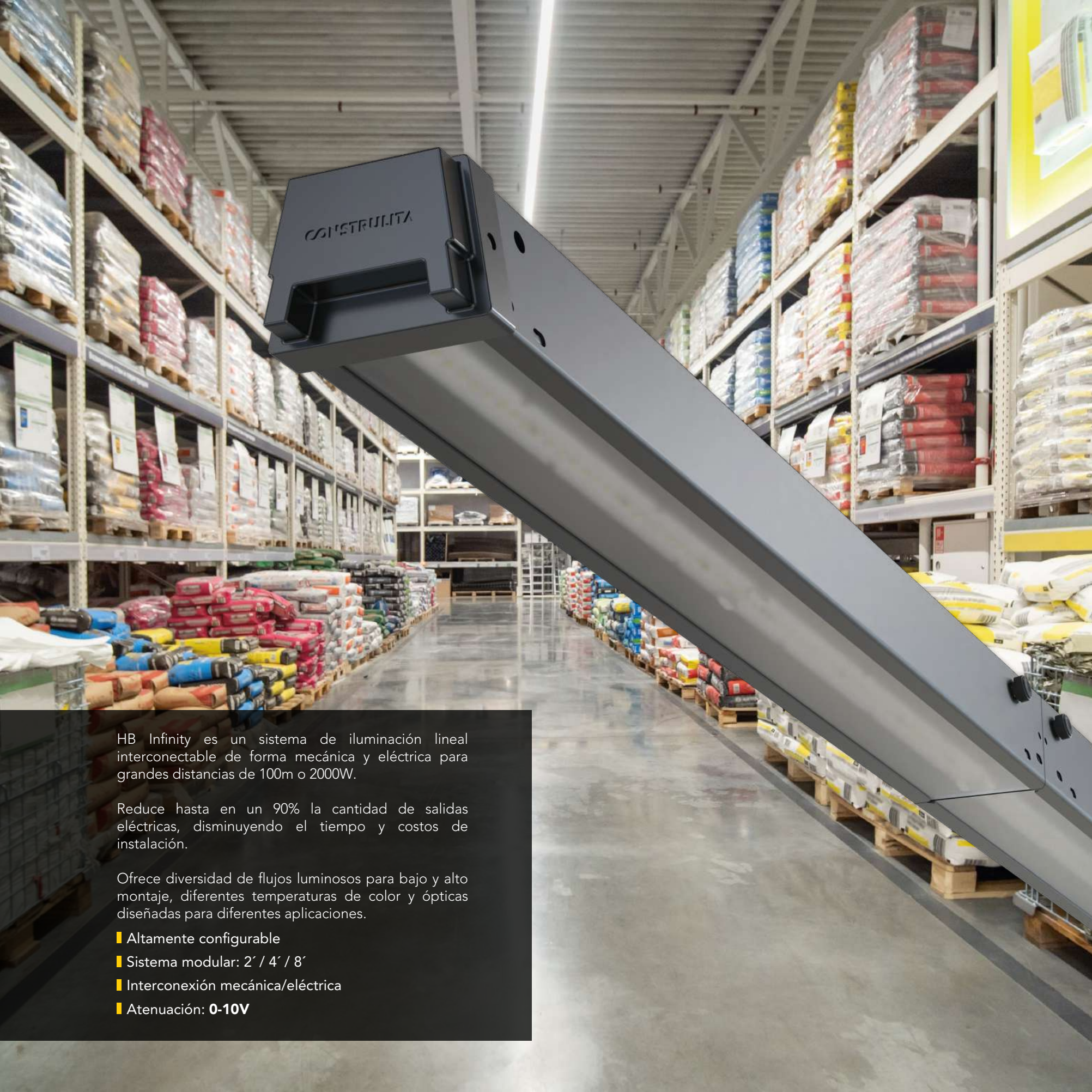

CONSTRULITA

HB Infinity es un sistema de iluminación lineal interconectable de forma mecánica y eléctrica para grandes distancias de 100m o 2000W.

Reduce hasta en un 90% la cantidad de salidas eléctricas, disminuyendo el tiempo y costos de instalación.

Ofrece diversidad de flujos luminosos para bajo y alto montaje, diferentes temperaturas de color y ópticas diseñadas para diferentes aplicaciones.

- Altamente configurable
- Sistema modular: 2' / 4' / 8'
- Interconexión mecánica/eléctrica
- Atenuación: **0-10V**

HB INFINITY

Fabricado en acero y recubierto con pintura electrostática, altamente resistente a los impactos y brinda la mejor confiabilidad del mercado.

Ingeniería y manufactura orgullosamente mexicanas reunidas en un producto industrializado de categoría mundial, diseñado por el equipo de Ingeniería, Investigación y Desarrollo en la planta Construlita.

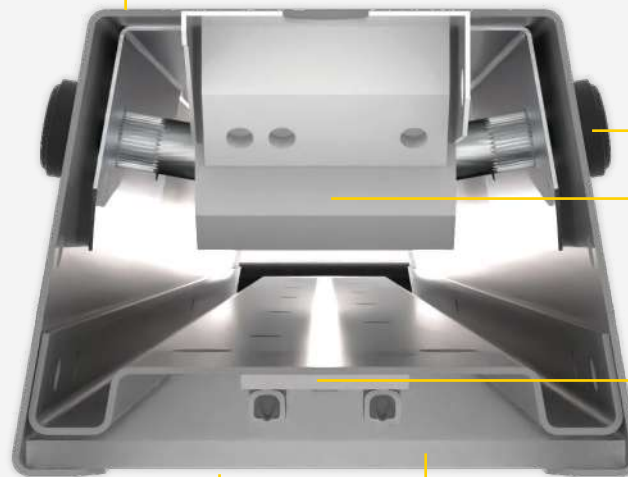

Sistema de interconexión mecánica.

Driver
Alta especificación

Módulos LED última generación

Difusor Frost
Óptica 90°

Ópticas BJB:

Doble asimétrica 40°×110°, 60°×110° y 90°

El diseño de **HB Infinity** está pensado en la practicidad de instalación, no requiere herramientas para generar la interconexión lineal y es un luminario libre de mantenimiento.

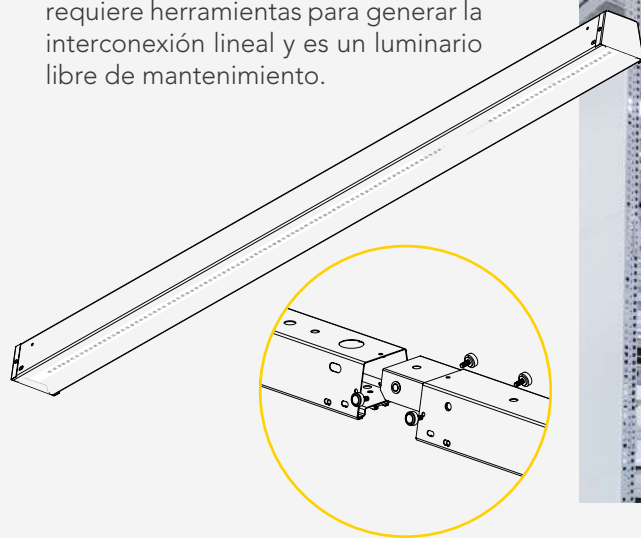

Sistema de interconexión

Montaje suspendido con cable de acero de longitud personalizable.

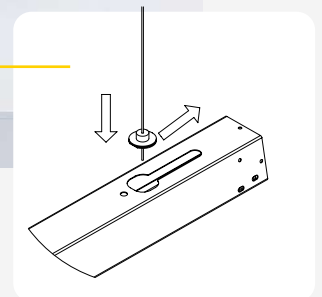

Ranura para desplazamiento en caso de obstrucciones en la losa o plafón.

Límite máximo eléctrico para interconexión VAC entre luminarios

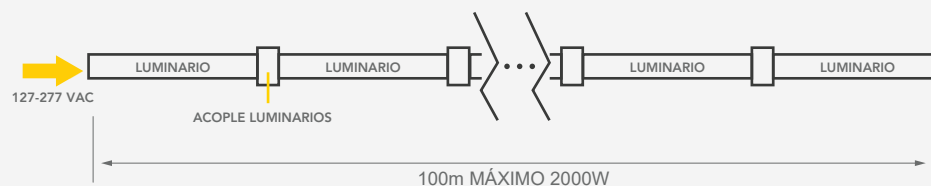

*NOTA: Para la interconexión entre luminarios la longitud y potencia puede ser diferente, siempre y cuando se respete los límites eléctricos aquí especificados.

ILUMINACIÓN LED DE GRAN EFICACIA

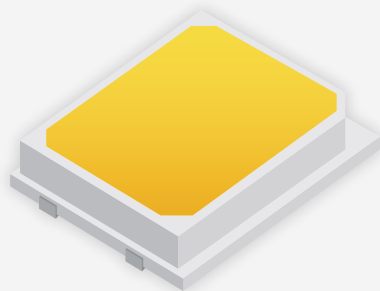

Los luminarios **HB Infinity** incorporan módulos LED de **última generación**, que asegura una consistencia cromática con una nula o imperceptible variación en la temperatura de color entre cada luminario, logrando un mejor desempeño y un notable ahorro energético.

■ Drivers y electrónica confiables

El sistema **HB Infinity** utiliza drivers de **alta especificación** que aseguran un funcionamiento óptimo y buena calidad de la energía, aportando seguridad al usuario. Un driver profesional asegura un alto factor de potencia y una baja distorsión de armónicos.

Respaldo por la electrónica más confiable del mercado, HB Infinity tiene un encendido instantáneo, además de ser atenuable a través de la señal 0-10V.



■ La diversidad de capacidades ópticas de HB Infinity la posiciona no solo como una solución de iluminación versátil para espacios industriales, también es ideal para segmentos comerciales y de oficinas.

DESEMPEÑO LUMÍNICO

40°x110°



60°x110°



90°



Doble Asimétrica

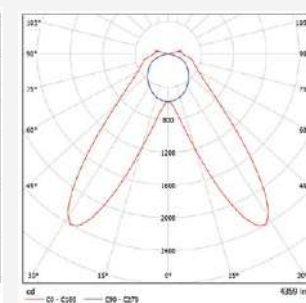
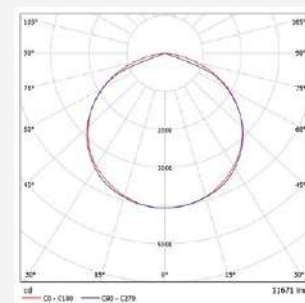
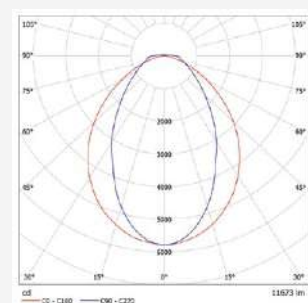
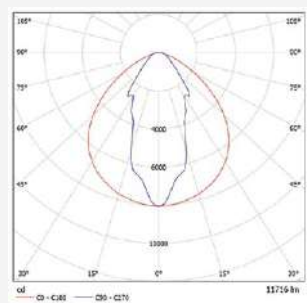
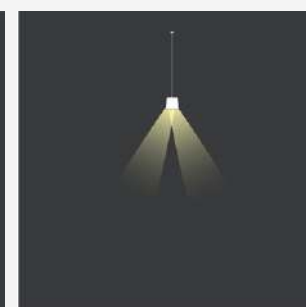
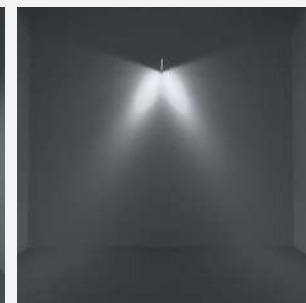

- HB Infinity ha sido desarrollado con ópticas especializadas que estratégicamente permiten lograr una luz homogénea y difusa, o bien, iluminar de manera precisa los planos verticales y horizontales.

DIMENSIONES Y TERMINADOS DE PRODUCTO

El diseño e ingeniería de HB Infinity permite que su longitud se pueda extender mientras sus tapas especialmente diseñadas aportan estabilidad a la línea continua de luz.



2 240 mm

1 120 mm

COLORES DISPONIBLES



560 mm

CONFIGURA TU CÓDIGO:

IN8 + **□** + **□** + **A** EJEMPLO DE CONSTRUCCIÓN DE CÓDIGO: **IN8 502 G BF A**

CÓDIGO	ACABADO	TCC (K)	TENSIÓN	FLUJO LUMINOSO (LM)	POTENCIA (W)	EFICIENCIA	DIMENSIONES (mm)	ÁNGULO	ATENUACIÓN	IRC	IP	IK
IN8502				2 000	14	143	560					
IN8506	B: Blanco	BC: 3 000 BN: 4 000 BF: 5 000	A: 127-277V~	4 000	27	148						
IN8510	F: Grafito			4 000	27	148						
IN8514	G: Gris			8 000	53	151	1 120	40x110°	0-10V	80	10	04
IN8518				13 000	87	149						
IN8522	N: Negro			13 000	87	149						
IN8526				25 000	175	143	2 240					

IN8 + **□** + **□** + **□** EJEMPLO DE CONSTRUCCIÓN DE CÓDIGO: **IN8 501 F BN A**

CÓDIGO	ACABADO	TCC (K)	TENSIÓN	FLUJO LUMINOSO (LM)	POTENCIA (W)	EFICIENCIA	DIMENSIONES (mm)	ÁNGULO	ATENUACIÓN	IRC	IP	IK
IN8501				2 000	14	143	560					
IN8505	B: Blanco	BC: 3 000 BN: 4 000 BF: 5 000	A: 127-277V~	4 000	27	148						
IN8509	F: Grafito			4 000	27	148						
IN8513	G: Gris			8 000	53	151	1 120	60x110°	0-10V	80	10	04
IN8517				13 000	87	149						
IN8521	N: Negro			13 000	87	149						
IN8525				25 000	175	143	2 240					

IN8 + **□** + **□** + **□** EJEMPLO DE CONSTRUCCIÓN DE CÓDIGO: **IN8 500 B BC A**

CÓDIGO	ACABADO	TCC (K)	TENSIÓN	FLUJO LUMINOSO (LM)	POTENCIA (W)	EFICIENCIA	DIMENSIONES (mm)	ÁNGULO	ATENUACIÓN	IRC	IP	IK
IN8500				2 000	14	143	560					
IN8504	B: Blanco	BC: 3 000 BN: 4 000 BF: 5 000	A: 127-277V~	4 000	27	148						
IN8508	F: Grafito			4 000	27	148						
IN8512	G: Gris			8 000	53	151	1 120	90°	0-10V	80	10	04
IN8516				13 000	87	149						
IN8520	N: Negro			13 000	87	149						
IN8524				25 000	175	143	2 240					

IN8 + **□** + **□** + **□** EJEMPLO DE CONSTRUCCIÓN DE CÓDIGO: **IN8 500 B BC A**

CÓDIGO	ACABADO	TCC (K)	TENSIÓN	FLUJO LUMINOSO (LM)	POTENCIA (W)	EFICIENCIA	DIMENSIONES (mm)	ÁNGULO	ATENUACIÓN	IRC	IP	IK
IN8503				2 000	14	143	560					
IN8507	B: Blanco	BC: 3 000 BN: 4 000 BF: 5 000	A: 127-277V~	4 000	27	148						
IN8511	F: Grafito			4 000	27	148						
IN8515	G: Gris			8 000	53	151	1 120	DOBLE ASIMÉTRICA	0-10V	80	10	04
IN8518				13 000	87	149						
IN8523	N: Negro			13 000	87	149						
IN8527				25 000	175	143	2 240					

CONSULTA MÁS INFORMACIÓN PARA ESTA FAMILIA DE PRODUCTOS



<https://construlita.com/p/hb-infinity>

MC + **□** EJEMPLO DE CONSTRUCCIÓN DE CÓDIGO: **MC2 N**

CÓDIGO	FLUJO LUMINOSO (LM)	CARACTERÍSTICA
MC 2	B: Blanco	Módulo ciego 560 mm
MC 4	F: Grafito	Módulo ciego 1 120 mm
MC 8	G: Negro N: Negro	Módulo ciego 2 240 mm

TRAZZO



Solución lineal altamente configurable, ideal para espacios en donde existe la necesidad de iluminación general y/o iluminación de acento y su alto confort visual es mediante la integración de ópticas dark light.

Ofrece la posibilidad para seleccionar entre luminarios de emisión de luz directa, indirecta o directa-indirecta, así como la opción de configurar dimensiones, acabados, flujos luminosos, temperaturas de color y formas de instalación.

- Iluminación directa, indirecta y directa/indirecta
- Sistema modular: 2' / 4' / 8'
- Circuitos independientes (emisión directa-indirecta)
- Confort visual Darklight

Tipos de emisión



Directa



Indirecta



Directa-Indirecta



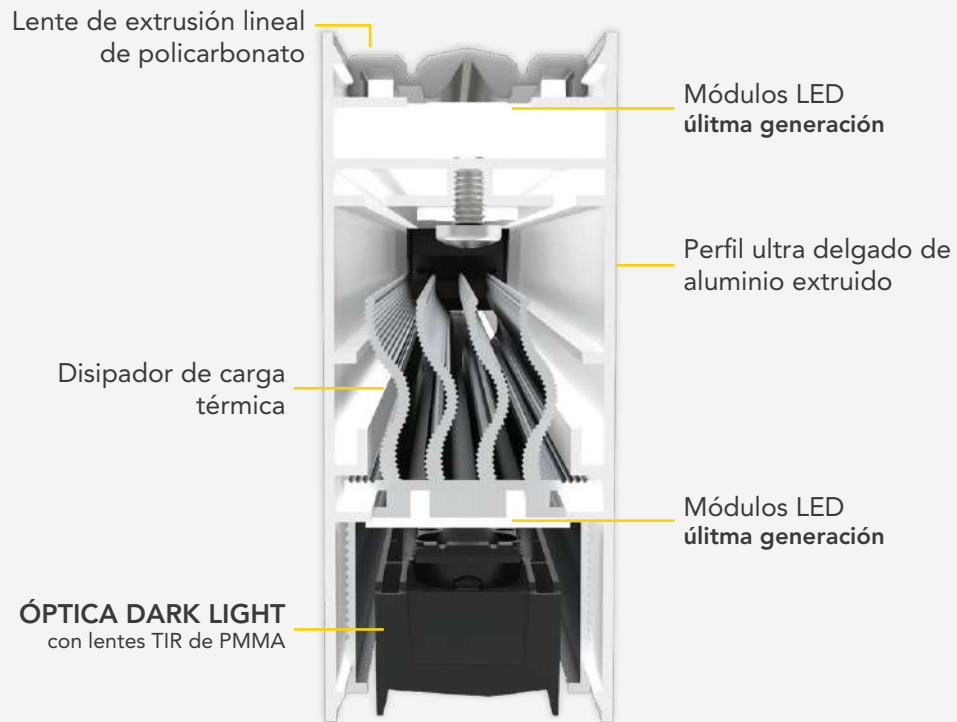

Trazzo está diseñado para alojar de manera compacta y segura todos los componentes que garantizan el desempeño, confort y la alta personalización de su distribución luminosa.



Tipos de Montaje

SUSPENDIDO

Emisión directa, indirecta, directa/ indirecta



EMPOTRADO

Emisión directa



SOBREPUESTO EN PLAFÓN

Emisión directa, Sobrepuesto muro, Emisión directa, indirecta, directa/ indirecta



Óptica DARK LIGHT

El sistema Trazzo se caracteriza por su alto confort visual gracias al uso de la óptica Dark Light que impide que los habitantes del espacio observen directamente la fuente luminosa.



Con las ópticas **Dark Light** se crea un confort inmejorable que elimina el deslumbramiento y que, en conjunto con la iluminación indirecta, crea un esquema de iluminación discreto y homogéneo.



DESEMPEÑO LUMÍNICO

TRAZZO ILUMINACION DIRECTA

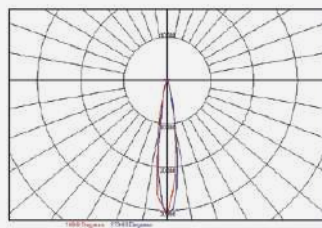

Óptica Dark Light 10°
UGR<10

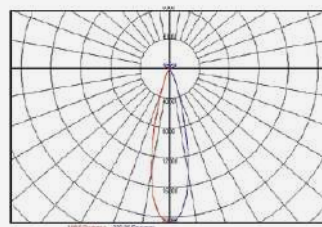

Óptica Dark Light 30°
UGR<10

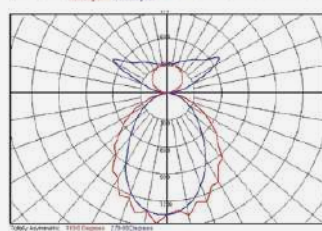

Óptica Dark Light 60°x100°
Para iluminación difusa
UGR<10

TRAZZO INDIRECTA



Óptica elíptica
120°x60°

TRAZZO DIRECTA-INDIRECTA



Indirecto:
Óptica elíptica 120°x60°
Directo:
Óptica Dark Light 10°
UGR<10



Indirecto:
Óptica elíptica 120°x60°
Directo:
Óptica Dark Light 30°
UGR<10



Indirecto:
Óptica elíptica 120°x60°
Directo:
Óptica Dark Light 60°x100°
UGR<20

CONSULTA MAS INFORMACIÓN PARA
ESTA FAMILIA DE PRODUCTOS



<https://construlita.com/productos-iluminacion/trazzo>

Dimensiones de producto

SUSPENDIDOS Longitud estándar de suspensión 1 500 mm

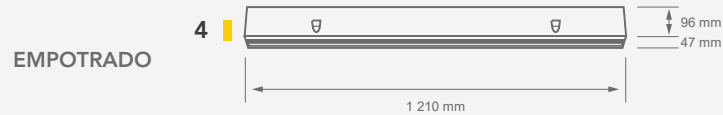
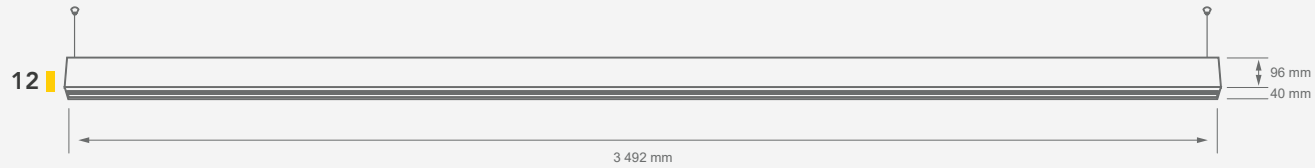
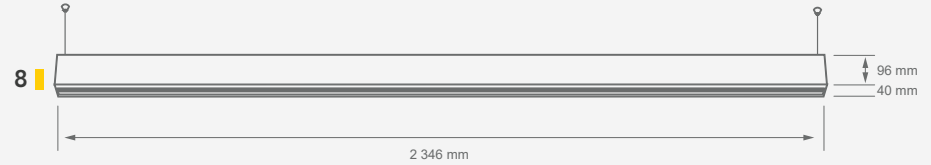
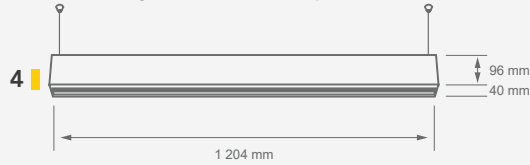

Colores disponibles



NEGRO

GRAFITO

GRIS

BLANCO

Emisión Directa

CONFIGURA TU CÓDIGO:

EJEMPLO DE CONSTRUCCIÓN DE CÓDIGO: **TZ 1 4 1 B 00 0 1 30 A**

CLAVE SISTEMA TRAZZO	INSTALACIÓN	LONGITUD (mm)	CIRCUITOS	COLOR	TCC (K)	FLUJO LUMINOSO (LM)	ÓPTICA	TCC (K)	FLUJO LUMINOSO (LM)
TZ	1: Empotrar en Techo 4: Sobreponer en Techo 6: Sobreponer en Muro 8: Suspender	4: 1 204 8: 2 346 12: 3 492	1: 1 Circuito	B: Blanco F: Grafito G: Gris N: Negro	00: N/A	0: N/A	1: Dark Light 10° 3: Dark Light 30° 6: Ilum. General 60°	30: 3 000 35: 3 500 40: 4 000	A: 700* B: 1 400* C: 3 500* D: 4 400* E: 5 000 F: 3 300
INDIRECTA							DIRECTA		

*Flujo luminoso exclusivo para óticas de 10° y 30°

Emisión Indirecta

EJEMPLO DE CONSTRUCCIÓN DE CÓDIGO: **TZ 8 12 N 35 B N 00 0**

CLAVE SISTEMA TRAZZO	INSTALACIÓN	LONGITUD (mm)	CIRCUITOS	COLOR	TCC (K)	FLUJO LUMINOSO (LM)	ÓPTICA	TCC (K)	FLUJO LUMINOSO (LM)
TZ	6: Sobreponer en Muro 8: Suspender	4: 1 204 8: 2 346 12: 3 492	1: 1 Circuito	B: Blanco F: Grafito G: Gris N: Negro	30: 3 000 35: 3 500 40: 4 000	A: 1 600 B: 2 600 C: 4 400	N: Ciego	00: N/A	0: N/A
INDIRECTA							DIRECTA		

Emisión Directa-Indirecta

EJEMPLO DE CONSTRUCCIÓN DE CÓDIGO: **TZ 6 8 N 40 C 40 F**

CLAVE SISTEMA TRAZZO	INSTALACIÓN	LONGITUD (mm)	CIRCUITOS	COLOR	TCC (K)	FLUJO LUMINOSO (LM)	ÓPTICA	TCC (K)	FLUJO LUMINOSO (LM)
TZ	6: Sobreponer en Muro 8: Suspender	4: 1 204 8: 2 346 12: 3 492	1: 1 Circuito 2: 2 Circuito*	B: Blanco F: Grafito G: Gris N: Negro	30: 3 000 35: 3 500 40: 4 000	A: 1 600 B: 2 600 C: 4 400	1: Dark Light 10° 3: Dark Light 30° 6: Ilum. General 60°	30: 3 000 35: 3 500 40: 4 000	A: 700** B: 1 400** C: 3 500** D: 4 400** E: 5 000 F: 3 300
INDIRECTA							DIRECTA		

VECTOR SYSTEM

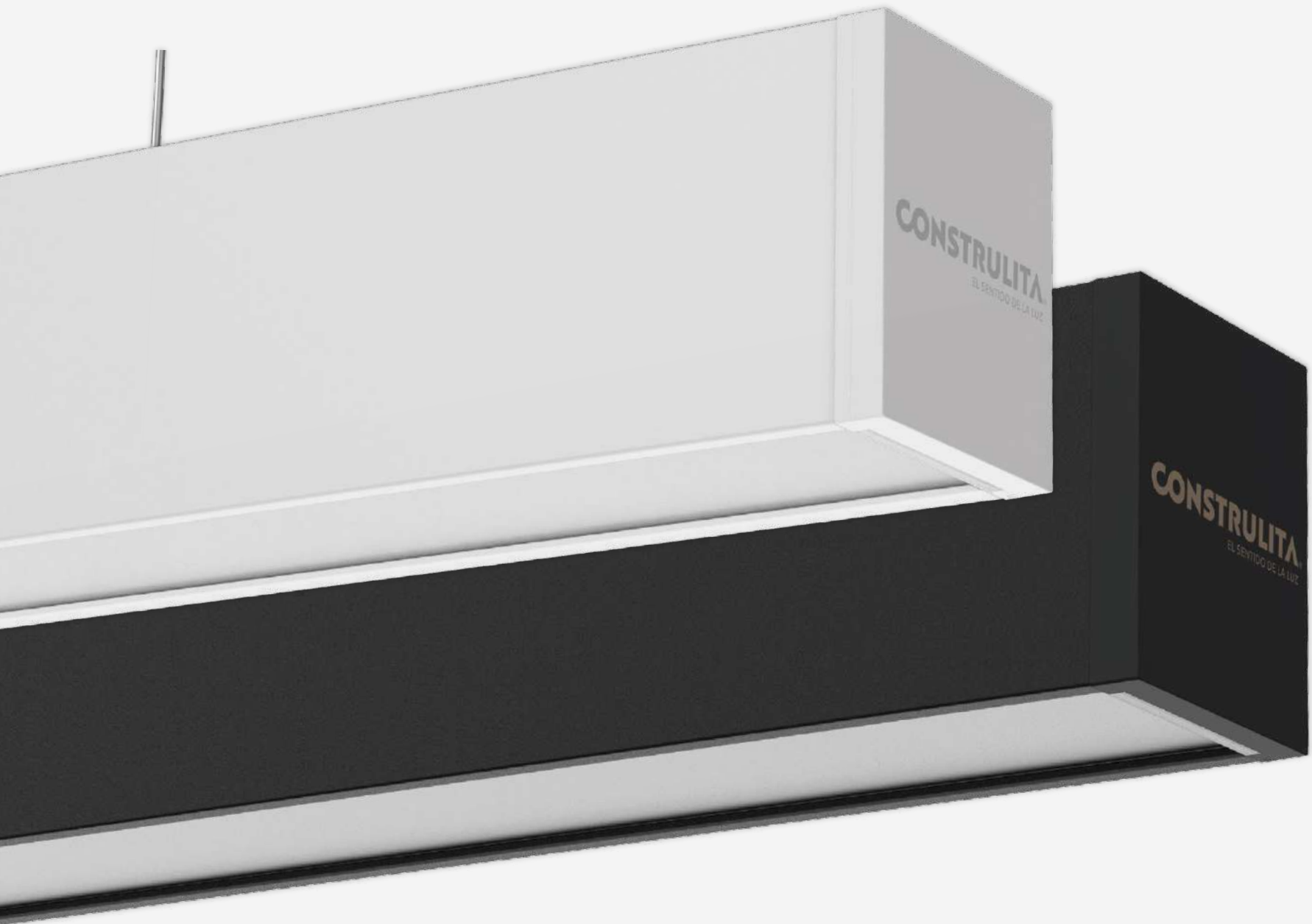

Sistema de iluminación lineal habilitado para empotrar, sobreponer o suspender; con posibilidad de atenuación 0-10V o luminarios On/ Off, módulos con interconexión mecánica y eléctrica mediante exclusivo sistema de unión macho-hembra y sus clips para cierre eléctrico formando líneas continuas en segundos.



Vector está diseñado con características específicas para facilitar su instalación y garantizar un funcionamiento óptimo: cuerpo ligero de aluminio, cubierta con pintura electroestática e ingeniería de interconexión IN-OUT.

El límite de módulos lineales interconectados eléctricamente es de diez piezas, para lograr longitudes más amplias se podrán crear macromódulos de 10 luminarios y al unirlos se omitirá el dispositivo de cierre, quedando un nodo solo con unión mecánica.

Dispositivo conductor
para cierre de conexión

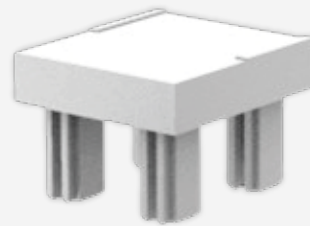

Para agregar seguridad y sujeción a la línea de luminarios, **Vector** cuenta con un dispositivo para interconexión mecánica y eléctrica.



Interconexión lineal macho/hembra en segundos

■ SISTEMA FLEXIBLE Y VERSÁTIL

Con tres tipos de montaje, con **Vector** se pueden crear versátiles líneas de luz con una confortable luz difusa ideal para espacios de trabajo flexibles.

■ SOBREPUESTO

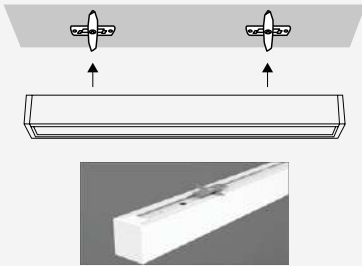

■ EMPOTRADO

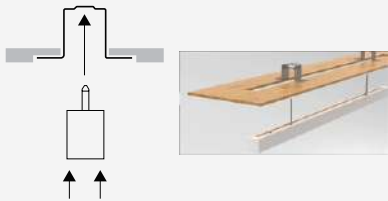

■ SUSPENDIDO

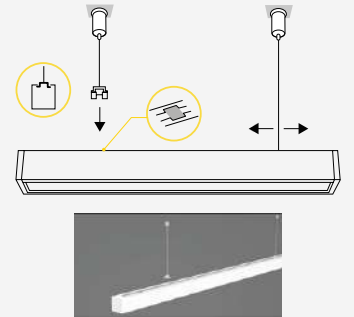

■ Un sistema regulable a través de protocolo 0-10V que, además, cuenta con un selector de potencia por lo que puede adaptarse a proyectos en distintos espacios y escalas.

■ SELECTOR DE POTENCIA

Además, **Vector** fue desarrollado para adaptarse a distintas necesidades lumínicas a través de un selector de potencia, habilitando un mismo luminario con una potencia de 21W, o bien, 39W.



VECTOR SYSTEM ON/OFF

OF4250

Potencia: 38W

- Interconexión Mecánica-eléctrica
- Sistema in-out para una interconexión fácil y rápida
- Módulos lineales y accesorios tipo: X / T / L
- Versatilidad de instalación

DIMENSIONES DEL PRODUCTO

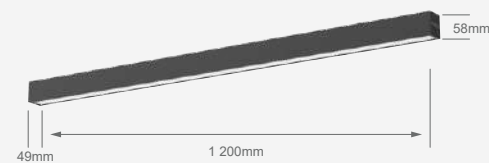

FOTOMETRÍA

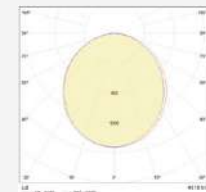
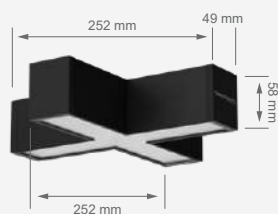
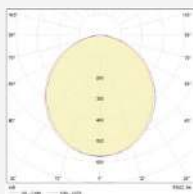
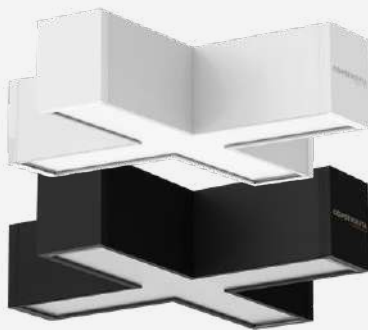
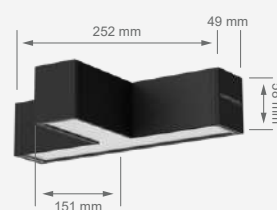
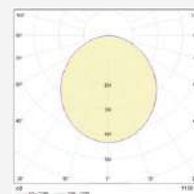
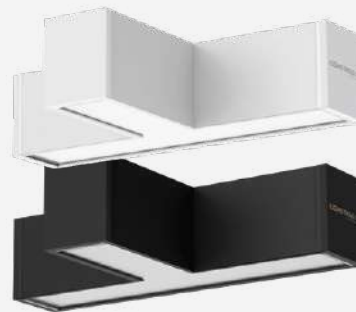
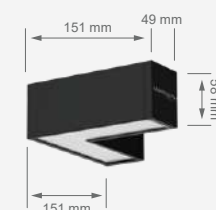
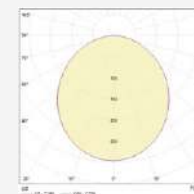
VECTOR SYSTEM UNIONES ON/OFF
AC4251
 Accesorio X

AC4252
 Accesorio T

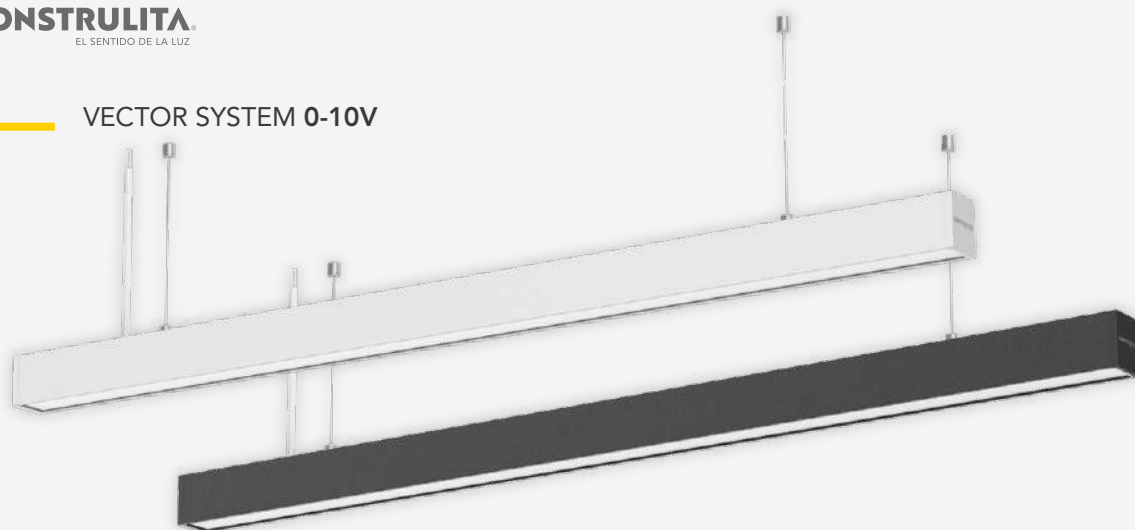
AC4253
 Accesorio L

VECTOR SYSTEM 0-10V



OF4253

Potencia: seleccionable 21W / 38W

- Interconexión Mecánica-eléctrica
- Sistema in-out para una interconexión fácil y rápida
- Módulos lineales y accesorios tipo: X / T / L
- Selector de potencias
- Atenuación: **0-10V**
- Versatilidad de instalación



DIMENSIONES DEL PRODUCTO

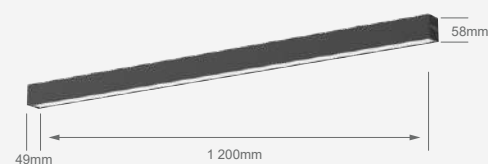

FOTOMETRÍA

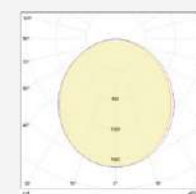

VECTOR SYSTEM UNIONES 0-10V

AC4260

Accesorio X

Potencia seleccionable 12W/24W

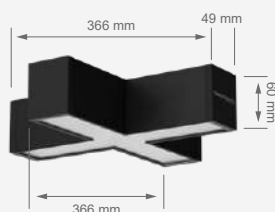
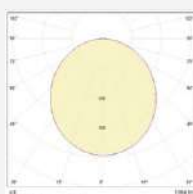
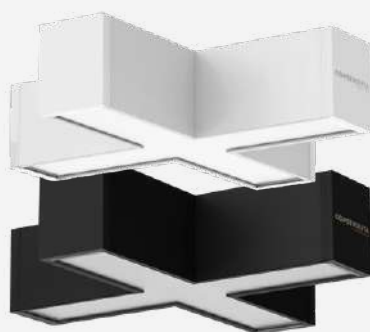

AC4259

Accesorio T

Potencia seleccionable 10W/19W

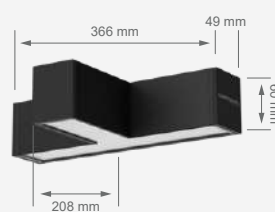
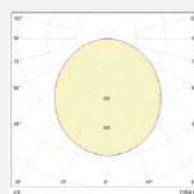
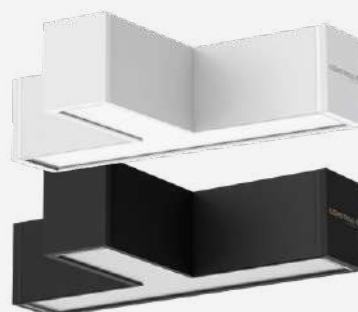



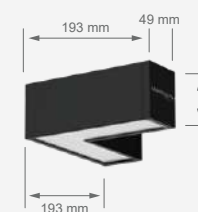
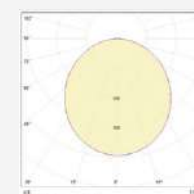

AC4258

Accesorio L

Potencia seleccionable 6W/10W

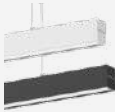





VECTOR SYSTEM: ON/OFF

	CÓDIGO	TERMINADO	FLUJO LUMINOSO (LM)	POTENCIA (W)	EFICIENCIA	TENSIÓN	ATENUACIÓN	TCC (K)	IRC	ÁNGULO	IP	IK	MÓDULO													
	OF4250BBCA	BLANCO	3 800	38	120	100-277V~	ON/OFF	3 000	80	110°	20	40	Lineal													
	OF4250BBNA		4 100					4 000																		
	OF4250NBCA	NEGRO	3 800					3 000																		
	OF4250NBNA		4 100					4 000																		
	AC4251BBCA	BLANCO	1 460	15	110			100-277V~					ON/OFF	3 000	80	110°	20	40	Tipo X							
	AC4251BBNA		1 540											4 000												
	AC4251NBCA	NEGRO	1 460											3 000												
	AC4251NBNA		1 540											4 000												
	AC4252BBCA	BLANCO	1 460	12	100									100-277V~					ON/OFF	3 000	80	110°	20	40	Tipo T	
	AC4252BBNA		1 540																	4 000						
	AC4252NBCA	NEGRO	1 460																	3 000						
	AC4252NBNA		1 540																	4 000						
	AC4253BBCA	BLANCO	798	8	110	100-277V~	ON/OFF		3 000	80	110°	20								40					Tipo L	
	AC4253BBNA								4 000																	
	AC4253NBCA	NEGRO							3 000																	
	AC4253NBNA								4 000																	
	AC8254S	Accesorio de suspensión (Juego de 2 cables acerados)																								
	AC1255S	Accesorio de empotrar																								
	AC4256S	Accesorio de sobreponer																								

 CONSULTA MAS INFORMACIÓN PARA
 ESTA FAMILIA DE PRODUCTOS

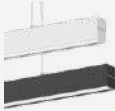
<https://construlita.com/productos-iluminacion/vector-system-on-off>

VECTOR SYSTEM: 0-10V

	CÓDIGO	TERMINADO	FLUJO LUMINOSO (LM) SELECCIONABLE	POTENCIA (W) SELECCIONABLE	EFICIENCIA	TENSIÓN	ATENUACIÓN	TCC (K)	IRC	ÁNGULO	IP	IK	MÓDULO													
	OF4253BBCA	BLANCO	2 500 / 4 600	21 / 39	120	100-277V~	0-10V	3 000	80	110°	20	40	Lineal													
	OF4253BBNA							4 000																		
	OF4253NBCA	NEGRO						3 000																		
	OF4253NBNA							4 000																		
	AC4260BBCA	BLANCO	1 350 / 2 640	12 / 24	110			100-277V~					0-10V	3 000	80	110°	20	40	Tipo X							
	AC4260BBNA													4 000												
	AC4260NBCA	NEGRO												3 000												
	AC4260NBNA													4 000												
	AC4259BBCA	BLANCO	950 / 1 900	10 / 19	100									100-277V~					0-10V	3 000	80	110°	20	40	Tipo T	
	AC4259BBNA																			4 000						
	AC4259NBCA	NEGRO																		3 000						
	AC4259NBNA																			4 000						
	AC4258BBCA	BLANCO	610 / 1 100	6 / 10	110	100-277V~	0-10V		3 000	80	110°	20								40					Tipo L	
	AC4258BBNA								4 000																	
	AC4258NBCA	NEGRO							3 000																	
	AC4258NBNA								4 000																	
	AC8254S	Accesorio de suspensión (Juego de 2 cables acerados)																								
	AC1255S	Accesorio de empotrar																								
	AC4256S	Accesorio de sobreponer																								

 CONSULTA MAS INFORMACIÓN PARA
 ESTA FAMILIA DE PRODUCTOS

<https://construlita.com/productos-iluminacion/vector-system-0-10v>



The central display features three mannequins on a white platform, each showcasing a different outfit. The mannequin on the left wears a white long-sleeved top with 'TEXAS' printed on it and a patterned skirt. The middle mannequin wears a tan trench coat over a white top and blue trousers. The mannequin on the right wears a tan blazer over a patterned dress. The platform is supported by black cylindrical pillars.





■ MICROSYSTEM

Luminarios lineales ultra delgados ideales para integrarse sutilmente dentro del diseño mediante un concepto minimalista.

Microsystem ofrece diferentes soluciones de instalación como sobrepuesto (muro/ plafón), empotrado y suspendido, así como tres dimensiones disponibles (uno, dos y tres metros).

MICROSYSTEM

MICROSYSTEM EMPOTRAR

FOTOMETRÍA

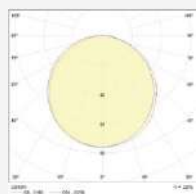

DIMENSIONES DEL PRODUCTO



MT1001
Potencia: 12W

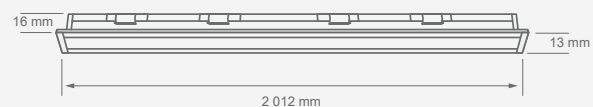

MT1002
Potencia: 24W

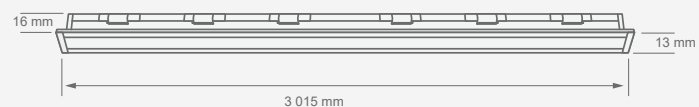

MT1003
Potencia: 36W

Tamaño real



MICROSYSTEM SOBREPONER (PLAFÓN)

FOTOMETRÍA

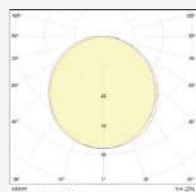

DIMENSIONES DEL PRODUCTO



MT4001
Potencia: 12W



MT4002
Potencia: 24W

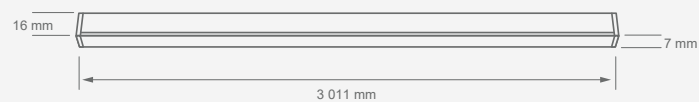

MT4003
Potencia: 36W

Tamaño real



MICROSYSTEM SOBREPONER (MURO)

FOTOMETRÍA

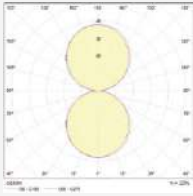

DIMENSIONES DEL PRODUCTO





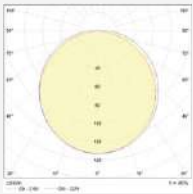



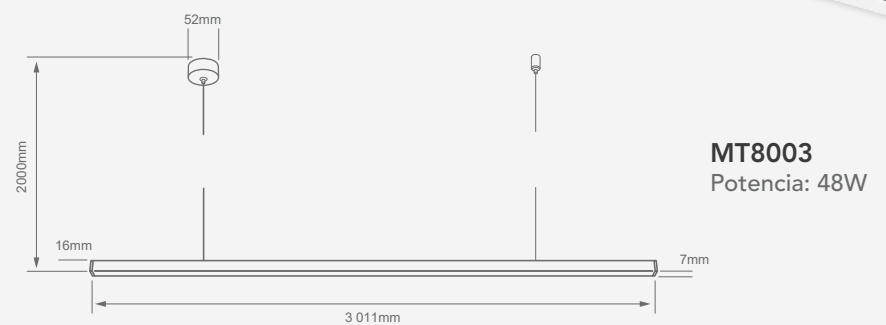
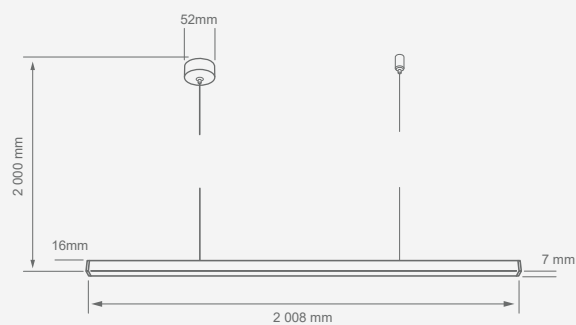
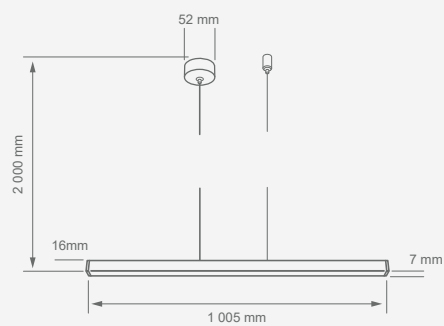

Tamaño real
MICROSYSTEM SUSPENDER

FOTOMETRÍA



DIMENSIONES DEL PRODUCTO

Tamaño real

	CÓDIGO	APLICACIÓN	FLUJO LUMINOSO (LM)	POTENCIA (W)	EFICIENCIA	TENSIÓN	ATENUACIÓN	TCC (K)	IRC	ÁNGULO	IP			
	MT1001NBCV	EMPOTRAR	290	12	24	42VCD	0-10V *Drivers seleccionados	3 000	90	110°	20			
	MT1002NBCV		580	24										
	MT1003NBCV		870	36										
	MT4001NBCV	SOBREPONER (PLAFÓN)	290	12	24	42VCD	0-10V *Drivers seleccionados			3 000		90	117°	20
	MT4002NBCV		580	24										
	MT4003NBCV		870	36										
	MT6001NBCV	SOBREPONER (MURO)	395	24	16	42VCD	0-10V *Drivers seleccionados	3 000	90		117°		20	
	MT6002NBCV		1 065	48	22									
	MT8001NBCV	SUSPENDER	290	12	24	42VCD	0-10V *Drivers seleccionados				3 000			
	MT8002NBCV		580	24										
	MT8003NBCV		870	36										
	MT1001NBNV	EMPOTRAR	290	12	24	42VCD	0-10V *Drivers seleccionados			4 000		90		117°
	MT1002NBNV		580	24										
	MT1003NBNV		870	36										
	MT4001NBNV	SOBREPONER (PLAFÓN)	290	12	24	42VCD	0-10V *Drivers seleccionados	4 000	90		117°		20	
	MT4002NBNV		580	24										
	MT4003NBNV		870	36										
	MT6001NBNV	SOBREPONER (MURO)	395	24	16	42VCD	0-10V *Drivers seleccionados			4 000	90	117°		20
	MT6002NBNV		1 065	48	22									
	MT8001NBNV	SUSPENDER	290	12	24	42VCD	0-10V *Drivers seleccionados					4 000		
	MT8002NBNV		580	24										
	MT8003NBNV		870	36										
	AC7460	DRIVERS SELECCIONADOS		60	VOLTAJE DE ENTRADA: 100-240V~									
	AC74150		150	VOLTAJE DE SALIDA: 42V~										
	AC74240		240	ATENUACIÓN: 0-10V										

<https://construlita.com/productos-iluminacion/microsystem>



CONSULTA MAS INFORMACIÓN PARA ESTA FAMILIA DE PRODUCTOS

MICROSYSTEM DRIVERS ATENUACIÓN 0-10V



AC7460
Potencia: 60W
Tensión: 100-240 V
Salida: 42 VCD



AC74150
Potencia: 150W
Tensión: 100-240 V
Salida: 42 VCD



AC74240
Potencia: 240W
Tensión: 100-240 V
Salida: 42 VCD

ULTRA SLIM



Sistema de iluminación lineal ultra delgado, con integración en la arquitectura desde la utilización de un módulo, hasta la configuración de distintos arreglos lineales interconectados.

Cuenta con opciones en terminado negro o blanco, temperaturas de color en 3000K, 4000K o 6500K y con disponibilidad de accesorios flexibles para interconexión mecánica; esta versatilidad se complementa con la capacidad del control de la luz mediante el protocolo de atenuación en fase (TRIAC).

■ Kit para montaje sobrepuesto incluido

FOTOMETRÍAS

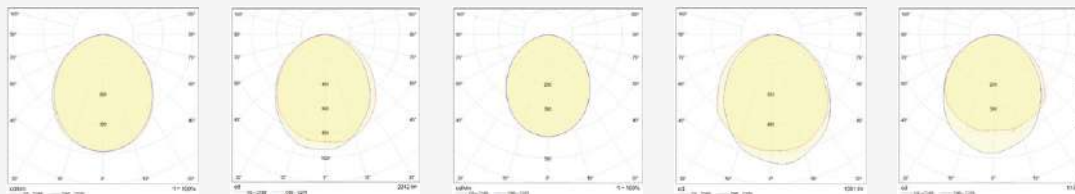

12 W

18 W

24 W

36 W

48 W

DIMENSIONES DEL PRODUCTO

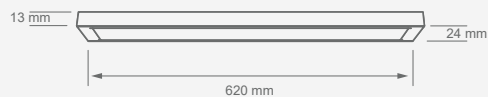
**OF4206**

Potencia: 12W

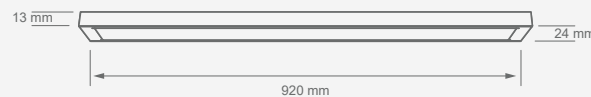
**OF4209**

Potencia: 18W

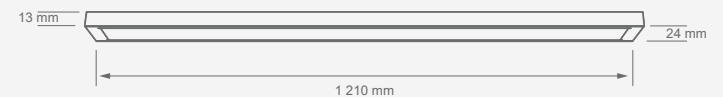
**OF4212**

Potencia: 24W

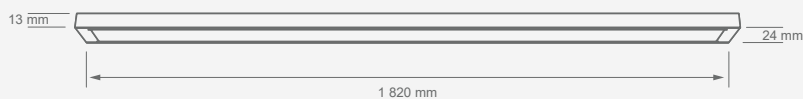
**OF4218**

Potencia: 36W

**OF4224**

Potencia: 48W

ACCESORIOS

- AC6801
 - AC6801N
- Conector mecánica flexible 240°



- AC6802
 - AC6802N
- Conector mecánica flexible 90°-180°



- AC6803
 - AC6803N
- Conector para alimentación eléctrica



- AC6800
 - AC6800N
- Kit para suspensión 1m
(Incluye 2 puntos de suspensión)



CÓDIGO	FLUJO LUMINOSO (LM)	POTENCIA (W)	TENSIÓN	ATENUACIÓN	ACABADO	LONGITUD (mm)	TCC (K)	IRC	ÁNGULO	IP		
OF4206BBCD					BLANCO	600	3 000	80	100°	20		
OF4206BBND	1 100	12	127V	FASE (TRIAC)			4 000					
OF4206BBFD							6 500					
OF4209BBCD						900	3 000					
OF4209BBND	1 600	18					4 000					
OF4209BBFD							6 500					
OF4212BBCD						1 210	3 000					
OF4212BBND	2 200	24					4 000					
OF4212BBFD							6 500					
OF4218BBCD						1 820	3 000					
OF4218BBND	3 200	36					4 000					
OF4218BBFD							6 500					
OF4224BBCD						2 400	3 000					
OF4224BBND	4 400	48					4 000					
OF4224BBFD							6 500					
AC6800	Cable de acero para suspender 1m											
AC6801	Conector mecánico rotación 420°											
AC6802	Conector flexible horizontal 90°											
AC6803	Conector de alimentación											
OF4206NBCD					NEGRO	600	3 000	80	100°	20		
OF4206NBND	1 100	12	4 000									
OF4206NBFD			6 500									
OF4209NBCD			900	3 000								
OF4209NBND	1 600	18		4 000								
OF4209NBFD				6 500								
OF4212NBCD			1 210	3 000								
OF4212NBND	2 200	24		4 000								
OF4212NBFD				6 500								
OF4218NBCD			1 820	3 000								
OF4218NBND	3 200	36		4 000								
OF4218NBFD				6 500								
OF4224NBCD			2 400	3 000								
OF4224NBND	4 400	48		4 000								
OF4224NBFD				6 500								
AC6800N	Cable de acero para suspender 1m											
AC6801N	Conector mecánico rotación 420°											
AC6802N	Conector flexible horizontal 90°											
AC6803N	Conector de alimentación											

<https://construlita.com/productos-iluminacion/ultraslim>



CONSULTA MAS INFORMACIÓN PARA ESTA FAMILIA DE PRODUCTOS





GABINETES



CONSULTA MAS INFORMACIÓN PARA
ESTA FAMILIA DE PRODUCTOS

ALBA

Luminarios de alta eficiencia (145 lm/w), modulados en 2x2 y 2x4 pies, cuya función principal radica en la entrega de iluminación general para espacios de trabajo, en donde la estimulación de ambientes dinámicos y productivos son prioridad, mientras que la construcción y limpieza en el diseño permiten que se de una correcta integración con el espacio.

■ Eficiencia: **145 lm/W**

■ Atenuación: **0-10V**

■ **OF1837BBNA**
32 W



FOTOMETRÍA

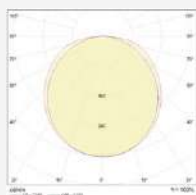

DIMENSIONES DEL PRODUCTO



■ **OF1839BBNA**
50 W



FOTOMETRÍA

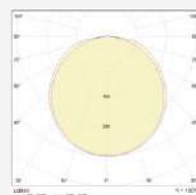

DIMENSIONES DEL PRODUCTO



POTENCIA / CCT **SELECCIONABLE**

OF1838BCCA
26 W / 32 W / 40 W
3500K / 4000K / 5000K

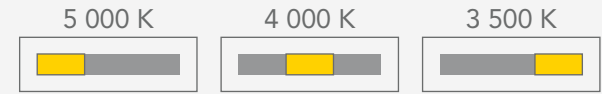

Selector de TCC

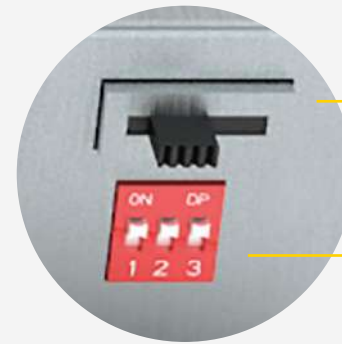

Selector de Potencia

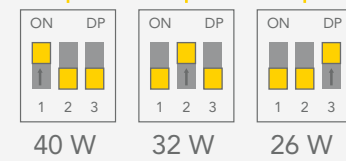

FOTOMETRÍA

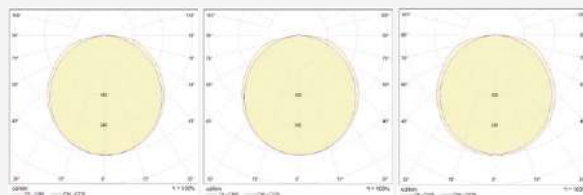

26 W

32 W

40 W

DIMENSIONES DEL PRODUCTO

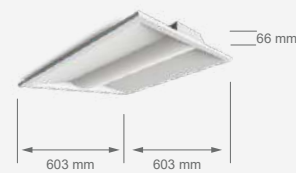

CONSULTA MAS INFORMACIÓN PARA
ESTA FAMILIA DE PRODUCTOS

CÓDIGO	FLUJO LUMINOSO (LM)	POTENCIA (W)	TENSIÓN	ATENUACIÓN	EFICIENCIA	DIMENSIONES (mm)	TCC (K)	IRC	ÁNGULO	IP
OF1837BBNA	4 600	32	100-277V~	0-10V	145	603x603x66	4 000	80	120°	20
	3 700	26					3 500 4 000 5 000			
OF1838BCCA	4 640	32	100-277V~	0-10V	145	603x603x66	3 500 4 000 5 000	80	120°	20
	5 800	40					4 000			
OF1839BBNA	7 250	50				1213x603x66	4 000			

<https://construlita.com/productos-iluminacion/alba>

PANELED

Paneles de LED con cuerpo esbelto para empotrar o suspender y diseñados para ofrecer iluminación general con un alto confort visual gracias a su bajo índice de deslumbramiento ($UGR < 19$), disponible en presentación de 1x2, 2x2 y 2x4 pies.

Considerando las cuestiones de seguridad requeridas en algunas edificaciones, la familia Paneled cuenta con certificación UL en el driver.

- Eficiencia: **110 lm/W**
- Atenuación: **0-10V**
- Confort visual **UGR < 19**
- Driver con certificación **UL**



■ Pantalla de
ALTO CONFORT VISUAL

ACCESORIOS

■ **KIT PARA SUSPENSIÓN PANELED
A40PANLEDMVS**
Longitud 1m



■ **OF1093**
35 W
IP 65

■ **OF1095**
40W



FOTOMETRÍA

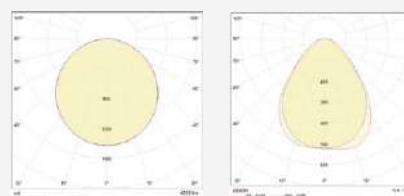

OF1093

OF1095

DIMENSIONES DEL PRODUCTO



OF1094
40 W

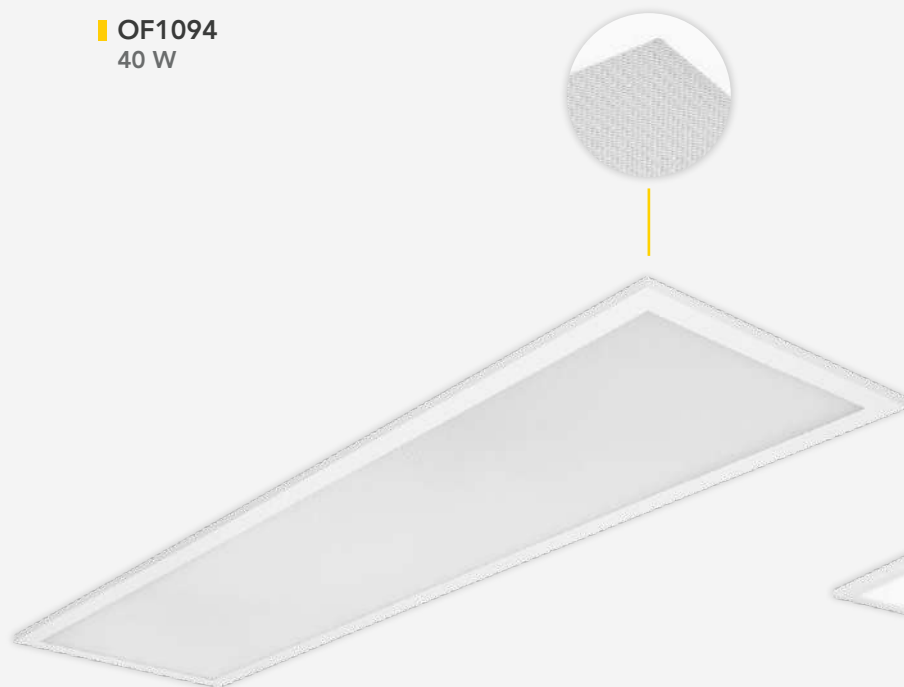

OF1096
60 W

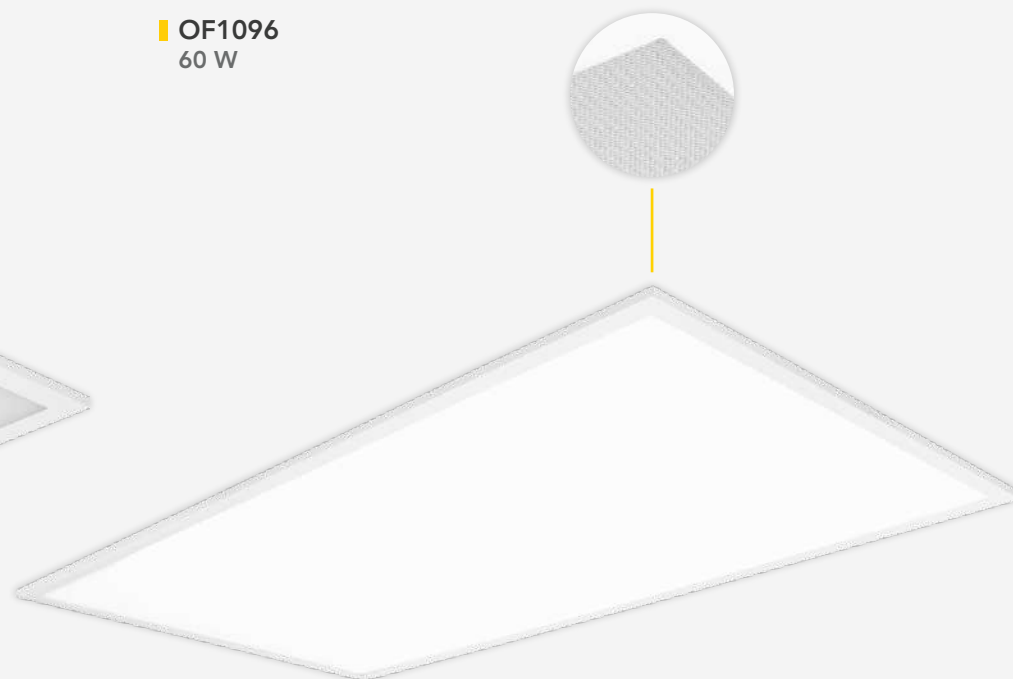

FOTOMETRÍA

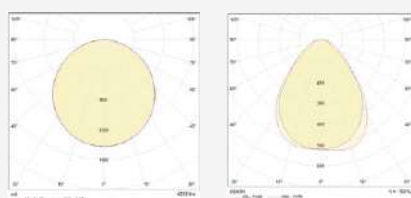

OF1094BBNA

OF1094BBNA

DIMENSIONES DEL PRODUCTO

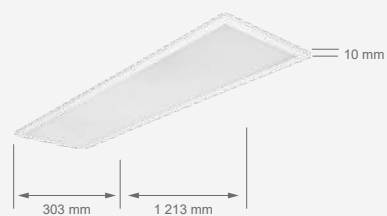

FOTOMETRÍA

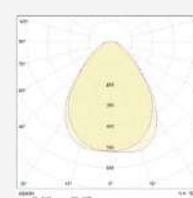

OF1096BBNA

DIMENSIONES DEL PRODUCTO

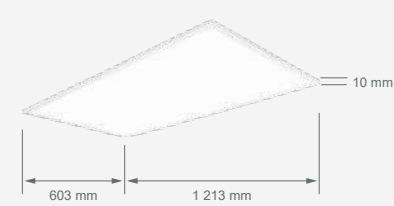

CONSULTA MAS INFORMACIÓN PARA
ESTA FAMILIA DE PRODUCTOS

CÓDIGO	FLUJO LUMINOSO (LM)	POTENCIA (W)	TENSIÓN	ATENUACIÓN	EFICIENCIA	DIMENSIONES (mm)	TCC (K)	IRC	ÁNGULO	IP
OF1093BBNA	3 700	35			106	603x603x10	4 000			65
OF1094BBNA	4 350				109	1213x303x10	3 000		120°	
OF1094BBNA	4 600	40	100-277V~	0-10V	115	603x603x10	4 000	80	90°	40
OF1095BBNA										
OF1096BBNA	6 800	60			113	1213x603x10				
A40PANLEDMVS	Kit para suspensión PANELED longitud 1 metro									

<https://construlita.com/productos-iluminacion/paneled>



PANELED HIGHBAY

Paneles de LED únicos en su tipo, ya que mantienen características comunes en un panel convencional de diseño ultradelgado, pero con atributos diferenciados mediante la disponibilidad de altas potencias (100 y 150W) con confort visual y bajo deslumbramiento ($UGR < 19$), su pantalla es resistente a ciertos tipos de impacto (IK06).

Paneled Highbay es ideal para aplicaciones de doble altura, espacios deportivos cerrados, auditorios, etc.

- Eficiencia: **125 lm/W**
- Altas potencias: **100 W / 150 W**
- Instalación: **Sobreponer**
- Atenuación: **0-10V**
- IK 06
- Diseño óptico de bajo deslumbramiento
- Cuerpo de acero y aluminio
- Diseño compacto que se adapta a las aplicaciones de dobles alturas
- Diseñado con materiales de aluminio para aumentar la disipación del calor



■ Pantalla PMMA con acabado micro prismático



■ Perfil delgado, Ultra slim

FOTOMETRÍA

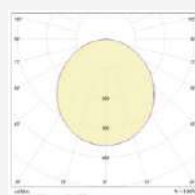

DIMENSIONES DEL PRODUCTO



CONSULTA MAS INFORMACIÓN PARA ESTA FAMILIA DE PRODUCTOS

CÓDIGO	FLUJO LUMINOSO (LM)	POTENCIA (W)	TENSIÓN	ATENUACIÓN	EFICIENCIA	DIMENSIONES (mm)	TCC (K)	IRC	ÁNGULO	IP	IK
IN1123BBNA	12 000	100	100-277V~	0-10V	125	604x604x44	4 000	80	120°	65	06
IN1124BBNA	18 000	150									

<https://construlita.com/productos-iluminacion/paneled-highbay>

AURORA

Gabinets circulares creados para ser una solución funcional a la iluminación general para aplicaciones decorativas.

La presentación del producto esta disponible en tres diámetros (600, 800 y 1000mm) habilitados para sobreponer y con posibilidad a suspender, cada luminario cuenta con un selector de temperaturas de color (3000, 4000 y 5000K) al interior del mismo.

- Eficiencia: **110 lm/W**
- Atenuación: **0-10V**

Selector TCC





AC8066
Cable acerado 3 puntos

Para suspender, aplica a todos los modelos Aurora



AC8065
Varilla colgante

Exclusivo para RE8065

FOTOMETRÍA

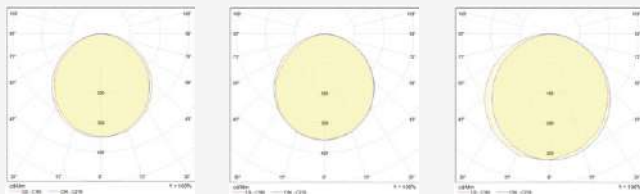

40 W

60 W

80 W

DIMENSIONES DEL PRODUCTO



40 W

60 W

80 W



CONSULTA MAS INFORMACIÓN PARA ESTA FAMILIA DE PRODUCTOS

CÓDIGO	FLUJO LUMINOSO (LM)	POTENCIA (W)	TENSIÓN	ATENUACIÓN	EFICIENCIA	DIMENSIONES (mm)	TCC (K)	IRC	ÁNGULO	IP	ACABADO
RE8065BCCA	5 000	40	100-277V~	0-10V	125	600	3 000	80	120°	40	BLANCO
RE8065NCCA						NEGRO					
RE8066BCCA	7 500	60				800					4 000
RE8066NCCA						NEGRO					
RE8067BCCA	10 000	80				1 000	5 000				BLANCO
RE8067NCCA						NEGRO					
AC8066B	Cable acerado 3 puntos										BLANCO
AC8066N	Cable acerado 3 puntos										NEGRO
AC8065B	Varilla Colgante, Exclusivo para RE8065										BLANCO
AC8065N	Varilla Colgante, Exclusivo para RE8065										NEGRO

<https://construlita.com/productos-iluminacion/aurora>





DOWNLIGHTS



CONSULTA MAS INFORMACIÓN PARA
ESTA FAMILIA DE PRODUCTOS

ALFA



Luminarios para empotrar en plafón cuyo diseño y sistema óptico ofrece a los usuarios un alto confort visual ($UGR < 19$) y alta reproducción de color (IRC 90).

Cuenta con 60° con disponibilidad de cambio por lentes de 24° de apertura, así mismo los productos de esta familia cuentan con la capacidad de atenuación bajo el protocolo 0-10V.

- Eficiencia: **85 lm/W**
- Atenuación: **0-10V**
- IRC 90
- Confort visual **UGR < 19**

DIMENSIONES DEL PRODUCTO



FOTOMETRÍAS

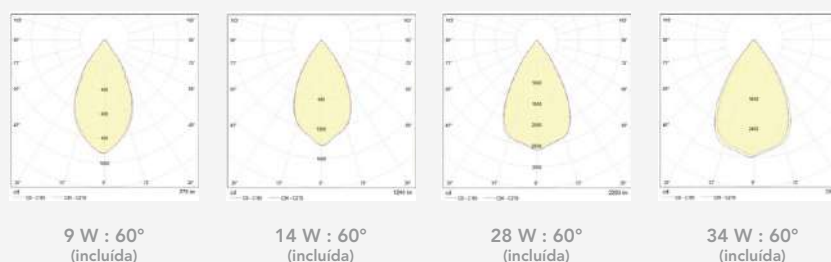

ACCESORIO



AC2402
Óptica 24°
para RE1145

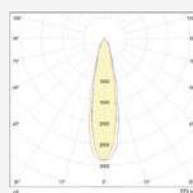

AC2404
Óptica 24°
para RE1146

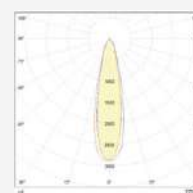

AC2406
Óptica 24°
para RE1147

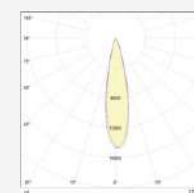

AC2408
Óptica 24°
para RE1148

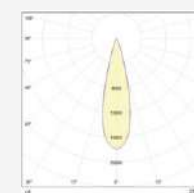

CONSULTA MAS INFORMACIÓN PARA
ESTA FAMILIA DE PRODUCTOS

CÓDIGO	FLUJO LUMINOSO (LM)	POTENCIA (W)	TENSIÓN	ATENUACIÓN	EFICIENCIA	DIMENSIONES (mm)	TCC (K)	IRC	ÁNGULO	IP					
RE1145BBCA	750	9	100-277V~	0-10V	83	68	3 000	90	60°	44					
RE1145BBNA							4 000								
RE1146BBCA	1 200	14			86	100	3 000								
RE1146BBNA							4 000								
RE1147BBCA	2 300	28			82	150	3 000								
RE1147BBNA							4 000								
RE1148BBCA	3 100	34			91	200	3 000								
RE1148BBNA							4 000								
AC2402	Óptica 24° para RE1145														
AC2404	Óptica 24° para RE1146														
AC2406	Óptica 24° para RE1147														
AC2408	Óptica 24° para RE1148														

<https://construlita.com/productos-iluminacion/alfa>

COMFORT SOFT

Aspecto elegante con diseño sofisticado para especificaciones compactas y eficientes; reflector de aluminio al vacío para un control preciso de la luz y alto confort visual.

Comfort Soft es una solución adecuada para aplicaciones que requieran iluminación general como espacios comerciales, oficinas, etc.

- Atenuación: **0-10V y ON/OFF**
- Confort visual
- IRC 90
- Confort visual **UGR < 19**

FOTOMETRÍA



DIMENSIONES DEL PRODUCTO



CONSULTA MAS INFORMACIÓN PARA
ESTA FAMILIA DE PRODUCTOS

CÓDIGO	FLUJO LUMINOSO (LM)	POTENCIA (W)	TENSIÓN	ATENUACIÓN	EFICIENCIA	DIMENSIONES (mm)	TCC (K)	IRC	ÁNGULO	IP	IK
RE1047BBCB	2 240	25	100-240V~	ON/OFF	90	163x76	3 000	90	60°	44	05
RE1047BBNB				4 000							
RE1049BBCB	2 278	25	100-240V~	0-10V	98	163x76	3 000	90	60°	44	05
RE1049BBNB				4 000							

<https://construlita.com/productos-iluminacion/comfort-soft>

PERFORMA PRO

Solución única en su tipo, iluminación general de hasta 100W de potencia, ideales para doble o triple altura; así mismo se cuenta con protocolo de control 0- 10V y con un diseño óptico basado en un reflector de aluminio especular que favorece el control de la luz.



■ Atenuación: **0-10V**

■ Alta potencia

FOTOMETRÍA

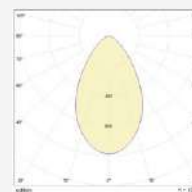

DIMENSIONES DEL PRODUCTO



CONSULTA MAS INFORMACIÓN PARA
ESTA FAMILIA DE PRODUCTOS

CÓDIGO	FLUJO LUMINOSO (LM)	POTENCIA (W)	TENSIÓN	ATENUACIÓN	EFICIENCIA	DIMENSIONES (mm)	TCC (K)	IRC	ÁNGULO	IP	IK
CO1200BBCA							3 000				
CO1200BBNA	2 240	45			102		4 000				
CO1200BBFA							5 000				
CO1214BBCA							3 000				
CO1214BBNA	6 630	74	100-277V~	0-10V	90	241x169	4 000	80	60°	4X	04
CO1214BBFA							5 000				
CO1300BBCA							3 000				
CO1300BBNA	11 070	100			111		4 000				
CO1300BBFA							5 000				

<https://construlita.com/productos-iluminacion/performa-pro>

LITEPAD



Downlights para iluminación general de diseño ultradelgado con un rango luminoso de 655 hasta 2500 lm aplicados para 3000 y 4000K; cuentan con un driver compacto y desmontable, lo que favorece una práctica conexión.

- Fácil instalación
- Accesorio para sobreponer (Disponible)



DIMENSIONES DEL PRODUCTO



RE1095
7 W



RE1096
12 W



RE1097
18 W



RE1098
25 W

FOTOMETRÍAS

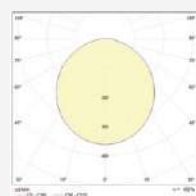

7 W : 120°

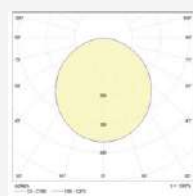

12 W : 120°

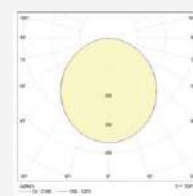

18 W : 120°

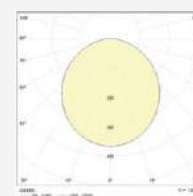

25 W : 120°

ACCESORIO



AC4096B
Accesorio para
sobreponer
para RE1096













AC4097B
Accesorio para
sobreponer
para RE1097



AC4098B
Accesorio para
sobreponer
para RE1098



CONSULTA MAS INFORMACIÓN PARA
ESTA FAMILIA DE PRODUCTOS

CÓDIGO	FLUJO LUMINOSO (LM)	POTENCIA (W)	TENSIÓN	EFICIENCIA	DIMENSIONES (mm)	TCC (K)	IRC	ÁNGULO	IP					
 RE1095BBCB	655	7	127-220V~	90	125x31.5	3 000	80	120°	40					
 RE1095BBNB						4 000								
 RE1096BBCB	1 100	12			150x31.5	3 000								
 RE1096BBNB						4 000								
 RE1097BBCB	1 700	18			175x31.5	3 000								
 RE1097BBNB						4 000								
 RE1098BBCB	2 430	25			225x31.5	3 000								
 RE1098BBNB						4 000								
 AC4096B	Accesorio para sobreponer para RE1096													
 AC4097B	Accesorio para sobreponer para RE1097													
 AC4098B	Accesorio para sobreponer para RE1098													

<https://construlita.com/productos-iluminacion/litepad-on-off>

DOWNLED



Downlights para iluminación general con opciones para instalación en bote integral o plafón. Fabricados en inyección de aluminio, pintura electrostática blanca de alta reflectancia y una pantalla de acrílico de alta transmitancia.

Cuenta con opciones de atenuación en fase (TRIAC) y 0-10V.

■ Diseñado para bote integral



DIMENSIONES DEL PRODUCTO



FOTOMETRÍAS

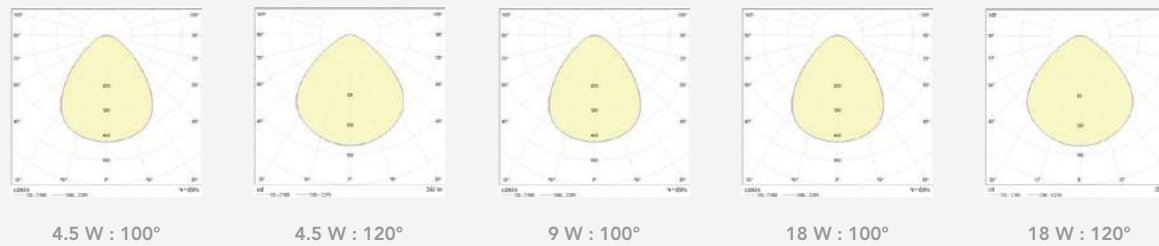

CONSULTA MAS INFORMACIÓN PARA
ESTA FAMILIA DE PRODUCTOS

CÓDIGO	FLUJO LUMINOSO (LM)	POTENCIA (W)	TENSIÓN	ATENUACIÓN	EFICIENCIA	DIMENSIONES (mm)	TCC (K)	IRC	ÁNGULO	IP			
RE1035BBCD	350	4.5	127V~	TRIAC	78	145x92	3 000	90	100°	50			
RE1035BBND							4 000						
RE1212BBCD	700	9				145x92	3 000	80	100°				
RE1212BBND							4 000						
RE1036BBCD	1 350	18				175x92	3 000	80	100°				
RE1036BBND							4 000						
RE1041BBCD	4 350	40				127-277V~	0-10 V	109	175x92		3 000	90	120°
RE1041BBNA											4 000		

<https://construlita.com/productos-iluminacion/downled>



Dowlights para iluminación de acento o general con capacidad de un amplio direccionamiento del cuerpo óptico, permitiendo su funcionamiento como un proyector de acento empotrado en plafón.

Ideal para destacar elementos en exhibiciones comerciales, museográficas, detalles artísticos en espacios de hospitalidad, etc.

■ Atenuación: **0-10V**

■ Dirigible **90°**

■ Alto IRC **90**



DIMENSIONES DEL PRODUCTO

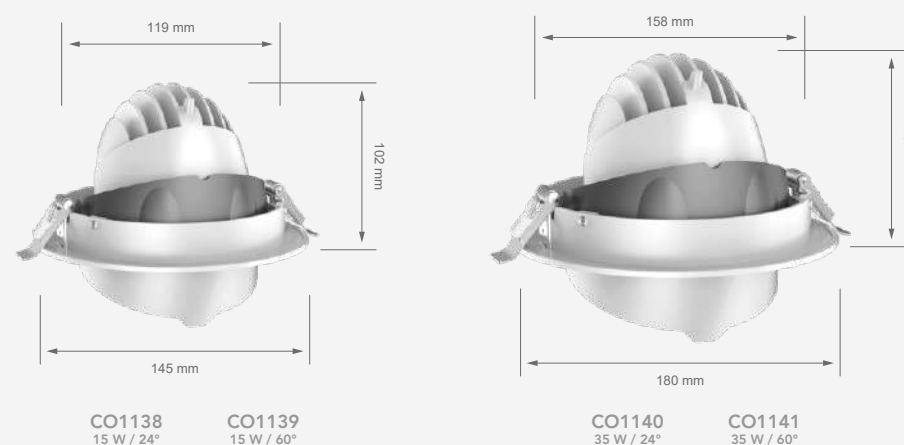

FOTOMETRÍAS

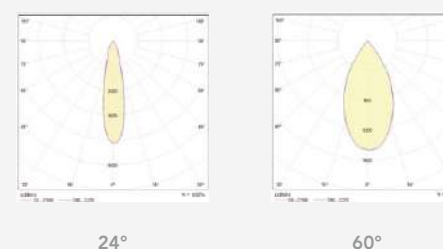

24°

60°



CONSULTA MAS INFORMACIÓN PARA
ESTA FAMILIA DE PRODUCTOS

CÓDIGO	FLUJO LUMINOSO (LM)	POTENCIA (W)	TENSIÓN	ATENUACIÓN	EFICIENCIA	DIMENSIONES (mm)	TCC (K)	IRC	ÁNGULO	IP	ACABADO
CO1138BBCA	1 400	15	100-277V~	0-10V	93	145x102	3 000	90	24°	20	BLANCO
CO1138BBNA											NEGRO
CO1138NBCA											BLANCO
CO1138NBNA											NEGRO
CO1139BBCA											BLANCO
CO1139BBNA											NEGRO
CO1139NBCA											BLANCO
CO1139NBNA											NEGRO
CO1140BBCA	3 100	35	100-277V~	0-10V	88	180x129	3 000	90	24°	20	BLANCO
CO1140BBNA											NEGRO
CO1140NBCA											BLANCO
CO1140NBNA											NEGRO
CO1141BBCA											BLANCO
CO1141BBNA											NEGRO
CO1141NBCA											BLANCO
CO1141NBNA											NEGRO

<https://construlita.com/productos-iluminacion/nova>

COMFORT DOT



Aspecto y diseño elegante para especificaciones con iluminación de acento. Cuenta con un lente de tecnología óptica con control preciso de la luz evitando el deslumbramiento en los usuarios.

Solución adecuada para aplicaciones comerciales, galerías, algunas aplicaciones de hospitalidad, etc.

- Atenuación: **0-10V**
- Alto IRC 90
- Dirigible

DIMENSIONES DEL PRODUCTO

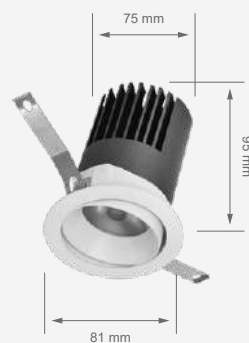

FOTOMETRÍA

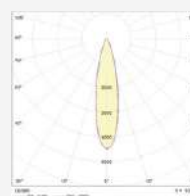

CONSULTA MÁS INFORMACIÓN PARA
ESTA FAMILIA DE PRODUCTOS

CÓDIGO	FLUJO LUMINOSO (LM)	POTENCIA (W)	TENSIÓN	ATENUACIÓN	EFICIENCIA	DIMENSIONES (mm)	TCC (K)	IRC	ÁNGULO	IP
RE1312BBCB	1580	21	100-240V~	ON/OFF	75	81Ø	3 000	90	24° (Dirigible)	20
RE1313BBCB				0-10V						

<https://construlita.com/productos-iluminacion/comfort-dot>



GALA PRO



Familia de diseño sofisticado, creada para ofrecer iluminación de acento y alto confort visual ligado a una alta percepción del espacio dada la reproducción de color (IRC 90).

Cuenta con un sistema de rotula direccionable con 360° en plano en cada luminaria, facilitando el enfoque de objetos y/o espacios deseados.

Con amplia disponibilidad en: flujo luminoso de 1400 lm hasta los 1200 lm, color de temperatura 3000 / 4000K y atenuación bajo el protocolo 0-10V.

- Atenuación: **0-10V**
- Alto IRC 90
- Dirigible con **mecanismo de rótula**
- Alto confort visual **UGR < 19**

DIMENSIONES DEL PRODUCTO

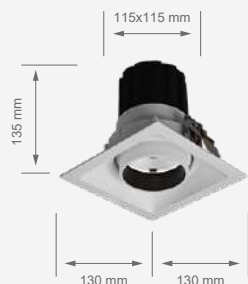

RE1077
RE1062
21 W

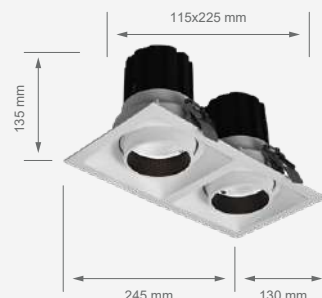

RE1078
RE1063
42 W

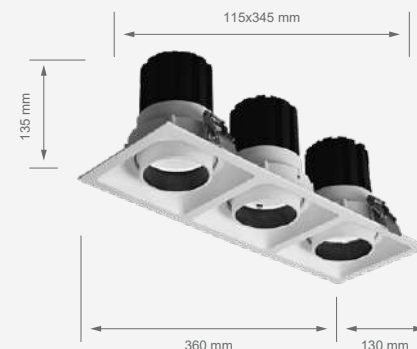

RE1079
RE1064
21 W

FOTOMETRÍAS

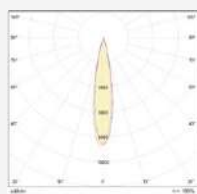

21 W : 24°

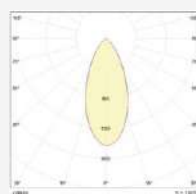

21 W : 60°

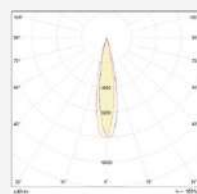

42 W : 24°

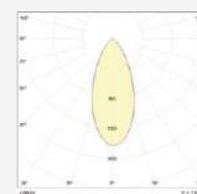

42 W : 60°

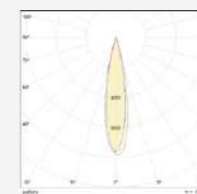

63 W : 24°

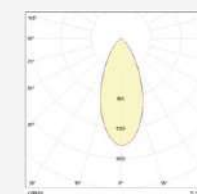

63 W : 60°



CONSULTA MAS INFORMACIÓN PARA
ESTA FAMILIA DE PRODUCTOS

	CÓDIGO	FLUJO LUMINOSO (LM)	POTENCIA (W)	TENSIÓN	ATENUACIÓN	EFICIENCIA	DIMENSIONES (mm)	TCC (K)	IRC	ÁNGULO	IP	
	RE1077BBCA	1 400	21	100-277V~	0-10V	67	130x130x135	3 000	90	—	40	
	RE1077BBNA							4 000				
	RE1078BBCA	2 800	42				24°	360x130x135				3 000
	RE1078BBNA											4 000
	RE1079BBCA	4 200	63				—	360x130x135				3 000
	RE1079BBNA											4 000
	RE1062BBCA	1 400	21				—	130x130x135				3 000
	RE1062BBNA											4 000
	RE1063BBCA	2 800	42				45°	245x130x135				3 000
	RE1063BBNA											4 000
	RE1064BBCA	4 200	63				—	360x130x135				3 000
	RE1064BBNA											4 000
	RE1077NBNA	1 400	21				—	130x130x135				3 000
	RE1077NBNA											4 000
	RE1078NBNA	2 800	42				24°	245x130x135				3 000
	RE1078NBNA											4 000
	RE1079NBNA	4 200	63				—	360x130x135				3 000
	RE1079NBNA											4 000
	RE1062NBNA	1 400	21				—	130x130x135				3 000
	RE1062NBNA											4 000
	RE1063NBNA	2 800	42				45°	245x130x135				3 000
	RE1063NBNA											4 000
	RE1064NBNA	4 200	63				—	360x130x135				3 000
	RE1064NBNA											4 000

<https://construlita.com/p/gala-pro>

MODULARE



Downlights para empotar en plafón conformados con modulo base en forma cuadrada, en donde su distribución en el espacio dependerá de las necesidades de diseño.

Creada para ofrecer iluminación de acento con potencias disponibles en 17 y 44 W.

- Atenuación: **0-10V**
- Alto IRC 90
- Luminario modular
- LED integrado / Lámpara AR111



ACCESORIO

AC1068N
 Dark Housing

para Modulare empotrada

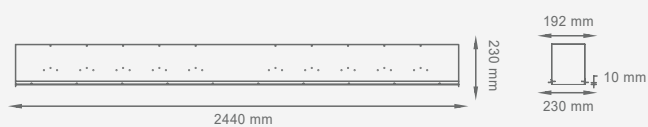

DIMENSIONES DEL PRODUCTO



FOTOMETRÍAS

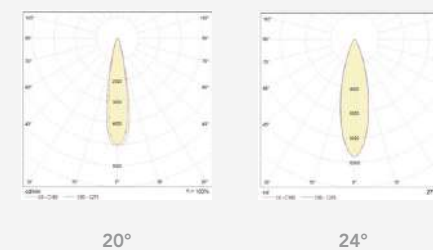

20°

24°

 CONSULTA MÁS INFORMACIÓN PARA
 ESTA FAMILIA DE PRODUCTOS

	CÓDIGO	FLUJO LUMINOSO (LM)	POTENCIA (W)	TENSIÓN	ATENUACIÓN	EFICIENCIA	DIMENSIONES (mm)	TCC (K)	IRC	ÁNGULO	IP
	CO1162BBCA	1600	17	100-277V~	ON/OFF	94	179x179x152	3 000	80	20°	4X
	CO1162NBCA							3 000			
	CO1625BBCA	2 750	44		0-10V	63		3 000	90	24°	
	CO1625BBNA							4 000			
	CO1629NBCA	2 750	44		0-10V	63		3 000	90	24°	
	CO1629NBNA							4 000			

<https://construlita.com/productos-iluminacion/modulare>



SUSPENDIDOS

FOCUS SUSPENDIDO



Solución de fácil instalación para suspender con iluminación de alta calidad. Crea una experiencia visual cómoda mediante un sistema óptico con tecnología anti deslumbramiento.

Cuenta con un práctico intercambio de lentes incluidos (ángulos de apertura 24°, 36° y 60°).

- Atenuación: 0-10V
- Ópticas intercambiables incluidas
- Alto IRC 90

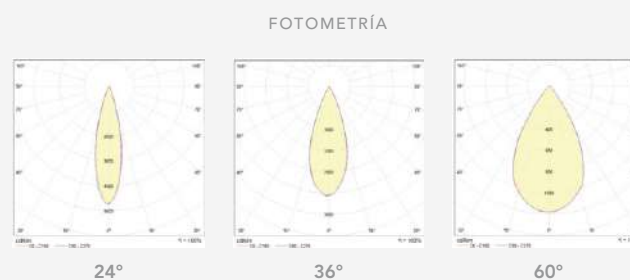

DIMENSIONES DEL PRODUCTO



CONSULTA MAS INFORMACIÓN PARA ESTA FAMILIA DE PRODUCTOS

CÓDIGO	FLUJO LUMINOSO (LM)	POTENCIA (W)	TENSIÓN	ATENUACIÓN	EFICIENCIA	TCC (K)	IRC	ÁNGULO	IP	ACABADO
CO8120BBCA	1 300	15			87	3 000	90	Ópticas incluidas: 24° 36° 60°	20	BLANCO
CO8120BBNA						4 000				NEGRO
CO8120NBCA	2 600	30	100-277V~	0-10V	87	3 000	90	Ópticas incluidas: 24° 36° 60°	20	BLANCO
CO8120NBNA						4 000				NEGRO
CO8121BBCA	4 000	45			89	3 000				BLANCO
CO8121BBNA						4 000				NEGRO
CO8121NBCA	4 000	45			89	3 000				BLANCO
CO8121NBNA						4 000				NEGRO
CO8122BBCA	4 000	45			89	3 000				BLANCO
CO8122BBNA						4 000				NEGRO
CO8122NBCA	4 000	45			89	3 000				BLANCO
CO8122NBNA						4 000				NEGRO

<https://construlita.com/productos-iluminacion/focus-suspendido>





LUMINARIOS PARA RIEL



CONSULTA MAS INFORMACIÓN PARA
ESTA FAMILIA DE PRODUCTOS

FOCUS RIEL



Solución de fácil instalación para montaje en riel con iluminación de alta calidad.

Crema una experiencia visual cómoda para el usuario mediante un sistema óptico con tecnología anti deslumbramiento, práctico intercambio de lentes incluidos (ángulos de apertura 24°, 36° y 60°).

- Ópticas intercambiables incluidas
- Diseño óptico antideslumbramiento
- Alto IRC 90



RIELES Y CONECTORES



RIEL 1 FASE

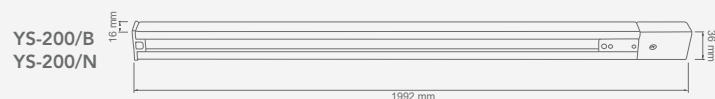
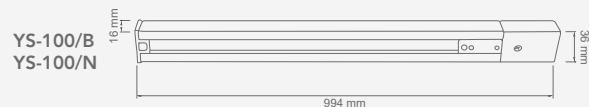

CONECTOR I

YS-I/B
YS-I/N

CONECTOR L

YS-L/B
YS-L/N

FOTOMETRÍA

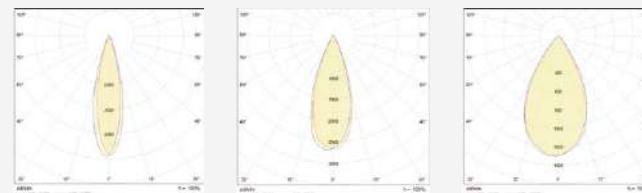

24°(Incluida)

36°(Instalada)

60°(Incluida)

DIMENSIONES DEL PRODUCTO



15 W



30 W / 45 W



CONSULTA MAS INFORMACIÓN PARA ESTA FAMILIA DE PRODUCTOS

CÓDIGO	FLUJO LUMINOSO (LM)	POTENCIA (W)	TENSIÓN	ATENUACIÓN	EFICIENCIA	DIMENSIONES	TCC (K)	IRC	ÁNGULO	IP	ACABADO
CO5111BBCA	1 300	15	100-277V~	ON/OFF	87	157x65x173	3 000	90	Ópticas incluidas: 24° 36° 60°	20	BLANCO
CO5111BBNA							4 000				NEGRO
CO5111NBCA							3 000				NEGRO
CO5111NBNA							4 000				NEGRO
CO5112BBCA	2 600	30	100-277V~	ON/OFF	87	211x100x302	3 000	90	Ópticas incluidas: 24° 36° 60°	20	BLANCO
CO5112BBNA							4 000				NEGRO
CO5112NBCA							3 000				NEGRO
CO5112NBNA							4 000				NEGRO
CO5113BBCA	4 000	45	100-277V~	ON/OFF	89	211x100x302	3 000	90	Ópticas incluidas: 24° 36° 60°	20	BLANCO
CO5113BBNA							4 000				NEGRO
CO5113NBCA							3 000				NEGRO
CO5113NBNA							4 000				NEGRO
YS-100/B											BLANCO
YS-100/N						Rieles 1 fase 1m					NEGRO
YS-200/B											BLANCO
YS-200/N						Rieles 1 fase 2m					NEGRO
YS-I/B											BLANCO
YS-I/N						Conector tipo I					NEGRO
YS-L/B											BLANCO
YS-L/N						Conector tipo L					NEGRO

<https://construlita.com/productos-iluminacion/focus>

CYLINDER



Luminarios para montaje en riel de alta potencia (40W), de acuerdo al tipo de producto, con un diseño notablemente compacto.

■ Alto IRC 90



RIELES Y CONECTORES



FOTOMETRÍA

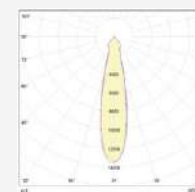

24°(Incluida)

DIMENSIONES DEL PRODUCTO



RIEL 1 FASE

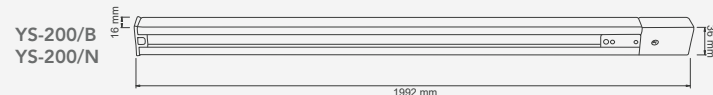
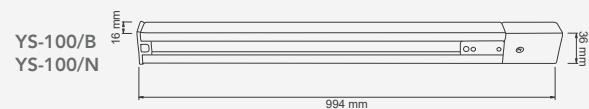

CONECTOR I

YS-I/B
YS-I/N



CONECTOR L

YS-L/B
YS-L/N



CONSULTA MAS INFORMACIÓN PARA
ESTA FAMILIA DE PRODUCTOS

CÓDIGO	FLUJO LUMINOSO (LM)	POTENCIA (W)	TENSIÓN	ATENUACIÓN	EFICIENCIA	DIMENSIONES	TCC (K)	IRC	ÁNGULO	RIEL	ACABADO
CO5069BBCA	1 300	40	100-277V~	ON/OFF	91	116x137x247	3 000	90	24°	1 FASE	BLANCO
CO5069NBCA											NEGRO
YS-100/B											BLANCO
YS-100/N	Riel 1 fases 1m										NEGRO
YS-200/B											BLANCO
YS-200/N	Riel 1 fases 2m										NEGRO
YS-I/B											BLANCO
YS-I/N	Conector tipo I										NEGRO
YS-L/B											BLANCO
YS-L/N	Conector tipo L										NEGRO

<https://construlita.com/productos-iluminacion/cylinder>

CYLINDER PRO



Luminarios para montaje en riel caracterizada por sus altas posibilidades de configuración.

Selecciona los ángulos de apertura, acabados, temperaturas de color e incluso el alcance del driver al disponerse de variantes atenuables 0-10V, ON-OFF o la programación de alguna potencia en específico (Máximo 47W, bajo pedido).

Dadas las aplicaciones en donde la exigencia de la calidad visual es prioritaria, Cylinder Pro hace posible una notable reproducción de color gracias a su fuente de luz LED COB con IRC 95.

- Driver atenuable y ON/OFF
- Configurable TCC, ángulo de apertura, driver y color
- Alto IRC 95

FOTOMETRÍA

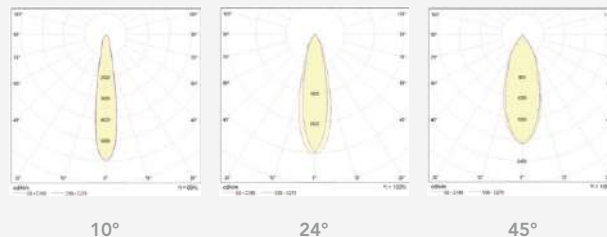

10°

24°

45°

DIMENSIONES DEL PRODUCTO



CONFIGURA TU CÓDIGO:

CY + **5** + **□** + **95**

FAMILIA

INSTALACIÓN

ÁNGULO

IRC

EJEMPLO DE CONSTRUCCIÓN DE CÓDIGO: **CY 5 2 95 2 B BN A**

+ **□** + **□** + **□** + **A**

CONTROL

COLOR

TCC (K)

TENSIÓN



CONSULTA MAS INFORMACIÓN PARA
ESTA FAMILIA DE PRODUCTOS

FAMILIA	INSTALACIÓN	ÁNGULO	IRC	CONTROL	COLOR	TCC (K)	TENSIÓN
CY: Cylinder	5: Riel	1: 10°	95	1: ON/OFF Driver fijo 37W	B: Blanco	BC: 3 000	A: 127-277V~
		2: 24°		2: 0-10V Driver programable 47W Máx. atenuable 0-10V, para instalarse en riel AC5003 adaptado para atenuación			
		4: 45°		3: ON/OFF Driver programable 47W Máx. para instalarse en riel de 3 circuitos sin posibilidad de atenuar.			

<https://construlita.com/productos-iluminacion/cylinder-pro>



Luminarios para montaje en riel caracterizada por sus altas posibilidades de configuración.

Selecciona los ángulos de apertura, acabados, temperaturas de color e incluso el alcance del driver al disponerse de variantes atenuables 0-10V, ON-OFF o la programación de alguna potencia en específico (Máximo 47W, bajo pedido).

Dadas las aplicaciones en donde la exigencia de la calidad visual es prioritaria Ecus Pro hace posible una notable reproducción de color gracias a su fuente de luz LED COB con IRC 95.

- Driver atenuable y ON/OFF
- Configurable TCC, ángulo de apertura, driver y color
- Alto IRC 95

FOTOMETRÍA

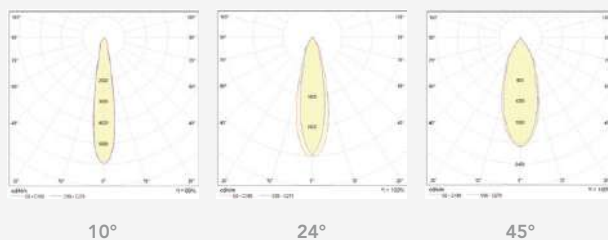

DIMENSIONES DEL PRODUCTO



CONFIGURA TU CÓDIGO:

EU + **5** + **□** + **95** + **□** + **□** + **□** + **A**
 FAMILIA INSTALACIÓN ÁNGULO IRC CONTROL COLOR TCC (K) TENSIÓN

EJEMPLO DE CONSTRUCCIÓN DE CÓDIGO: **EU 5 2 95 2 B BN A**



CONSULTA MAS INFORMACIÓN PARA ESTA FAMILIA DE PRODUCTOS

FAMILIA	INSTALACIÓN	ÁNGULO	IRC	CONTROL	COLOR	TCC (K)	TENSIÓN
EC: Ecus	5: Riel	1: 10° 2: 24° 4: 45°	95	1: ON/OFF Driver fijo 37W 2: 0-10V Driver programable 47W Máx. atenuable 0-10V, para instalarse en riel AC5003 adaptado para atenuación 3: ON/OFF Driver programable 47W Máx. para instalarse en riel de 3 circuitos sin posibilidad de atenuar.	B: Blanco N: Negro	BC: 3 000 BN: 4 000	A: 127-277V~

<https://construlita.com/productos-iluminacion/ecus>

CUBIC



Luminarios para montaje en riel caracterizada por sus altas posibilidades de configuración.

Selecciona los ángulos de apertura, acabados, temperaturas de color e incluso el alcance del driver al disponerse de variantes atenuables 0-10V, ON-OFF o la programación de alguna potencia en específico (Máximo 47W, bajo pedido).

Dadas las aplicaciones en donde la exigencia de la calidad visual es prioritaria, Cubic Pro hace posible una notable reproducción de color gracias a su fuente de luz LED COB con IRC 95.

- Driver atenuable y ON/OFF
- Configurable TCC, ángulo de apertura, driver y color
- Alto IRC 95

FOTOMETRÍA

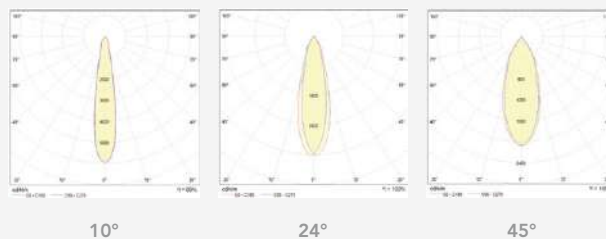

DIMENSIONES DEL PRODUCTO



CONFIGURA TU CÓDIGO:

CU + **5** + **□** + **95**

FAMILIA INSTALACIÓN ÁNGULO IRC

EJEMPLO DE CONSTRUCCIÓN DE CÓDIGO: **CU 5 2 95 2 B BN A**

+ **□** + **□** + **□** + **A**

CONTROL COLOR TCC (K) TENSIÓN



CONSULTA MAS INFORMACIÓN PARA
ESTA FAMILIA DE PRODUCTOS

CU: Cubic 5: Riel

1: 10°
2: 24°
4: 45°

95

1: ON/OFF
Driver fijo 37W

2: 0-10V
Driver programable 47W Máx.
atenuable 0-10V, para instalarse en
riel AC5003 adaptado
para atenuación

3: ON/OFF
Driver programable 47W Máx.
para instalarse en riel de 3 circuitos
sin posibilidad de atenuar.

B: Blanco
N: Negro

BC: 3 000
BN: 4 000

A: 127-277V~

<https://construlita.com/productos-iluminacion/cubic>

ACCESORIOS CUBIC PRO



**ALETAS
CORTADORAS
AC5050N**



**LENTES
AJUSTABLES
AC5051B**



**VICERA
AC5052B**



**DIFUSOR
AC5055N**

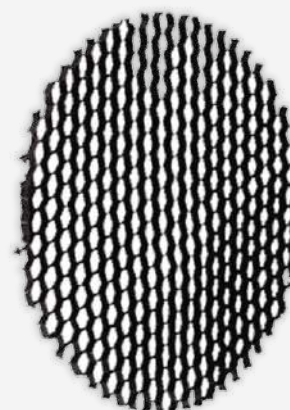

**HONEY COMB
Anti deslumbramiento
AC5054N**

CÓDIGO	DESCRIPCIÓN	ACABADO
AC5050N	Aletas cortadoras	NEGRO
AC5051B	Lentes ajustables	BLANCO
AC5052B	Vicera	BLANCO
AC5055N	Difusor	NEGRO
AC5054N	Honey Comb anti deslumbramiento	NEGRO



NEW
ARRIVALS



RIELES Y CONECTORES PARA CYLINDER PRO, ECUS Y CUBIC



RIEL 3 FASES

AC5001B
AC5001N
1m

AC5002B
AC5002N
2m

RIEL PARA DRIVER ATENUABLE

AC5003B
AC5003N
2m



CONECTOR TIPO T 3 FASES

AC5432B
AC5432N
Derecha

AC5433B
AC5433N
Izquierda



CONECTOR FLEXIBLE 3 FASES

AC5430B
AC5430N



CONECTOR TIPO X 3 FASES

AC5431B
AC5431N

CÓDIGO	DESCRIPCIÓN	ACABADO
AC5001B	Rieles 3 fases 1m	BLANCO
AC5001N		NEGRO
AC5002B	Rieles 3 fases 2m	BLANCO
AC5002N		NEGRO
AC5003B	Rieles 3 fases para driver atenuable 0-10V 2m	BLANCO
AC5003N		NEGRO
AC5430B	Conector flexible	BLANCO
AC5430N		NEGRO
AC5431B	Conector tipo X	BLANCO
AC5431N		NEGRO
AC5432B	Conector tipo T derecha	BLANCO
AC5432N		NEGRO
AC5433B	Conector tipo T izquierda	BLANCO
AC5433N		NEGRO





ILUMINACIÓN MAGNÉTICA, FLEXIBLE Y PERSONALIZABLE

Magnetrack es un sistema de iluminación modular en microrrieles magnéticos de bajo voltaje.

■ LUZ GENERAL

Para conseguir una iluminación general en interiores, puedes utilizar los módulos lineales creando líneas de luz en muros y techos, o bien, integrar el luminario Esfera con una luz más difusa en un ángulo de 220°.

■ LUZ PUNTUAL

Resaltar una obra de arte, la textura de un muro o simplemente crear spots luminosos que den la sensación de intimidad en el ambiente gracias a los reflectores mini.

■ LUZ PARA ACTIVIDADES

El luminario suspendido Cilindro es ideal para diseños interiores minimalistas. Además, su luz puntual puede colocarse sobre mesas de centro, comedores y barras para dar un sentido funcional a la iluminación.

MAGNETRACK

Sistema integrado por luminarios y micro rieles con un fácil montaje magnético.

Los rieles crean sofisticados diseños lineales al transitar sutilmente por muros y plafones dentro del diseño de cada espacio en donde el único límite es la creatividad de cada diseño; pueden albergar diferentes soluciones de luminarios como proyectores, suspendidos, decorativos o lineales, todos con una alta calidad de iluminación mediante un IRC 90.

- Sistema versátil
- Ultra delgado
- Bajo voltaje 42VDC
- Atenuación: **0-10V**
- Alto IRC 90

MÓDULO LINEAL

Montaje: Empotrado en riel magnético
Flujo luminoso: 290 lm / 532 lm / 769 lm
Potencia: 12W / 24W / 36W
Temperatura de color: 3000 K / 4000 K
Grados de apertura: 117°
IRC: 90

CILINDRO
MT5020BBCV
MT5020BBNV

Montaje: Empotrado en riel magnético
Flujo luminoso: 830 lm
Potencia: 9.2W
Temperatura de color: 3000 K / 4000 K
Grados de apertura: 37°
IRC: 90

DISTRIBUCIÓN LUMINOSA: DISTRIBUCIÓN FOTOMÉTRICA:

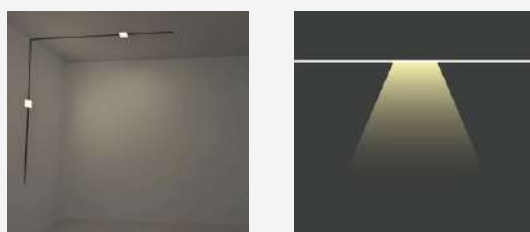

Iluminación general

117°

FOTOMETRÍA

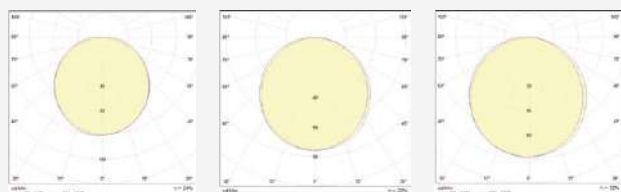

12 W: 117°

24 W: 117°

36 W: 117°

DIMENSIONES DEL PRODUCTO

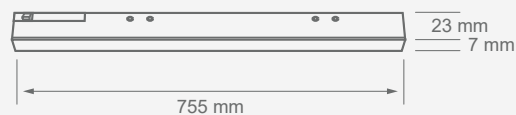
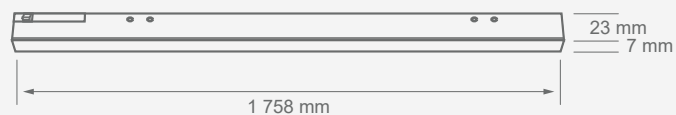
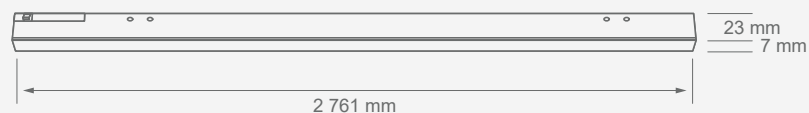
MT5001 Potencia: 12W

MT5002 Potencia: 24W

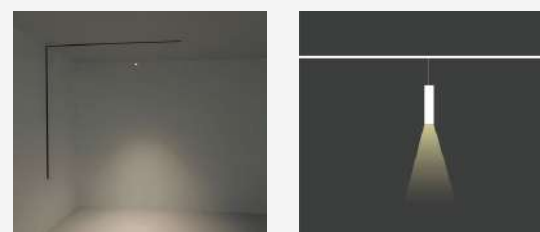
MT5003 Potencia: 36W

DISTRIBUCIÓN LUMINOSA: DISTRIBUCIÓN FOTOMÉTRICA:



Luz directa

37°

FOTOMETRÍA

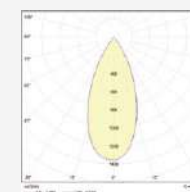

DIMENSIONES DEL PRODUCTO

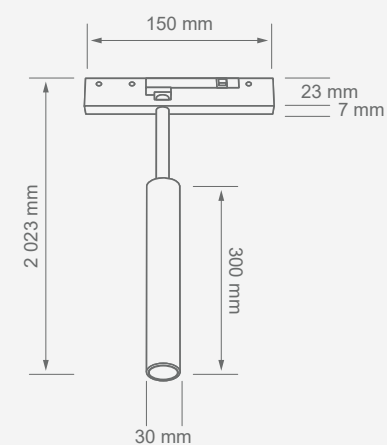

PROYECTOR 4.5W

MT5010BBCV
MT5010BBNV

Montaje: Empotrado en riel magnético
Flujo luminoso: 416 lm
Potencia: 4.5W
Temperatura de color: 3000 K / 4000 K
Grados de apertura: 37°
IRC: 90



DISTRIBUCIÓN LUMINOSA: DISTRIBUCIÓN FOTOMÉTRICA:



Luz directa

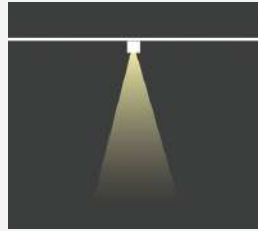

37°

FOTOMETRÍA

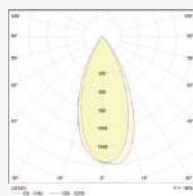

DIMENSIONES DEL PRODUCTO

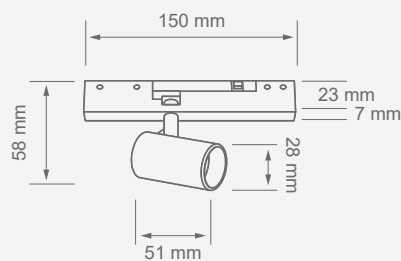

PROYECTOR 7W

MT5011BBCV
MT5011BBNV

Montaje: Empotrado en riel magnético
Flujo luminoso: 530 lm
Potencia: 7W
Temperatura de color: 3000 K / 4000 K
Grados de apertura: 39°
IRC: 90



DISTRIBUCIÓN LUMINOSA: DISTRIBUCIÓN FOTOMÉTRICA:



Luz directa



39°

FOTOMETRÍA

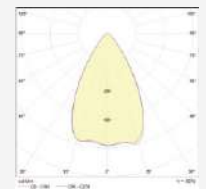

DIMENSIONES DEL PRODUCTO

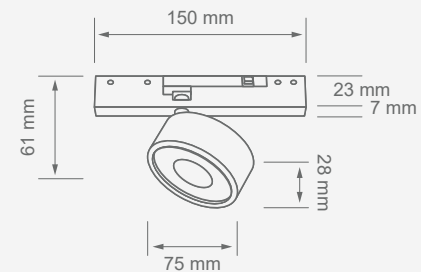

ESFERA

MT5012BBCV

MT5012BBNV

Montaje: Empotrado en riel magnético**Flujo luminoso:** 247 lm**Potencia:** 4.5W**Temperatura de color:** 3000 K / 4000 K**Grados de apertura:** 220°**IRC:** 90

MICRO-RIEL MAGNÉTICO EMPOTRABLE

Tensión: 42V

Los microrrieles de Magnettrack permiten crear configuraciones lumínicas versátiles, aportando innovación al diseño de interiores en residencias y espacios de hospitalidad.



DIMENSIONES DEL PRODUCTO

DISTRIBUCIÓN LUMINOSA: DISTRIBUCIÓN FOTOMÉTRICA:



Iluminación general



220°

FOTOMETRÍA

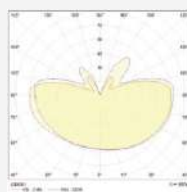

DIMENSIONES DEL PRODUCTO

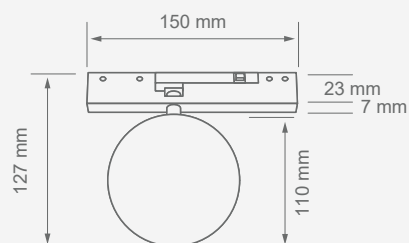

AC5501N

Empotrar 1m



AC5541N

Sobreponer 1m



AC5502N

Empotrar 2m

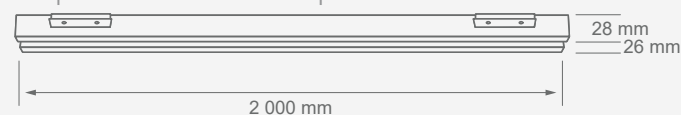

AC5542N

Sobreponer 2m

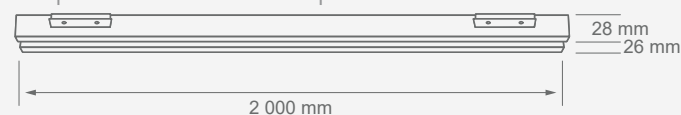

AC5503N

Empotrar 3m

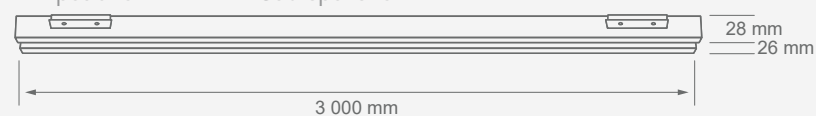

AC5543N

Sobreponer 3m

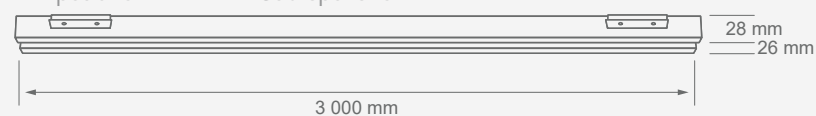

ACCESORIOS

CONECTOR CODO AC5510N / AC5546N

Para cambiar de dirección desplazando las fuentes en la misma superficie.

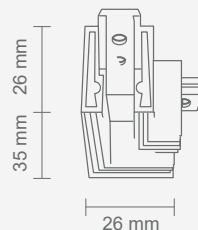

CONECTOR CODO (INTERNO) AC5511N / AC5547N

Para cambiar de dirección desplazando las fuentes en dos superficies internas.

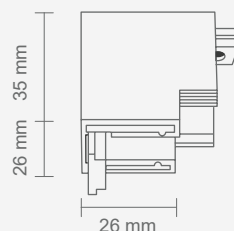

CONECTOR CODO (EXTERNO) AC5512N / AC5548N

Para cambiar de dirección desplazando las fuentes en dos superficies externas.

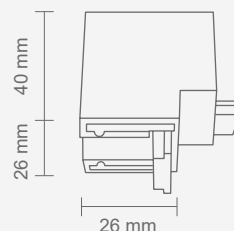
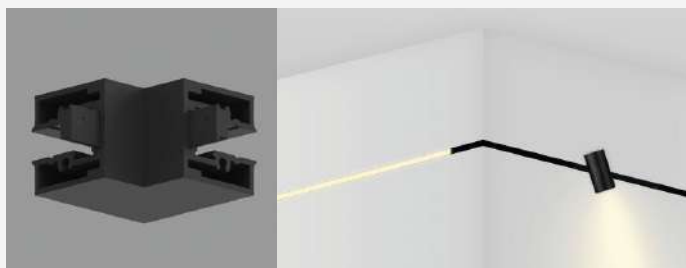

CONECTOR DOBLE
(INTERCONEXIÓN ELÉCTRICA ENTRE MICROCABLES)
AC5520N

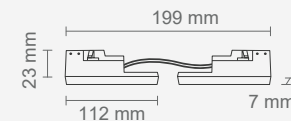
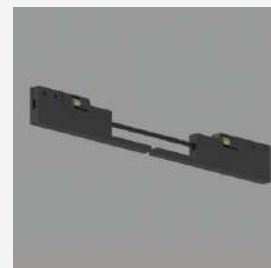

CONECTOR DRIVER A MICRO-RIEL
AC5521N

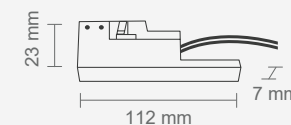

CONECTOR
(INTERCONEXIÓN MECÁNICA ENTRE MICROCABLES)
AC5531N

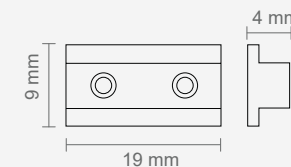

TAPA PARA MICRO-RIEL
AC5530N/ AC5549N

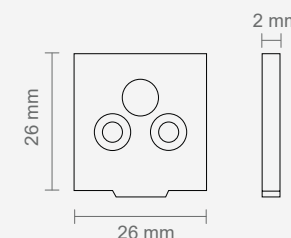
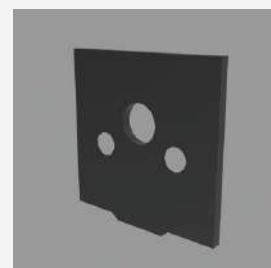

KIT PARA SUSPENDER
AC5545



1,7 m

INTERCONEXIÓN Y ALIMENTACIÓN ELÉCTRICA

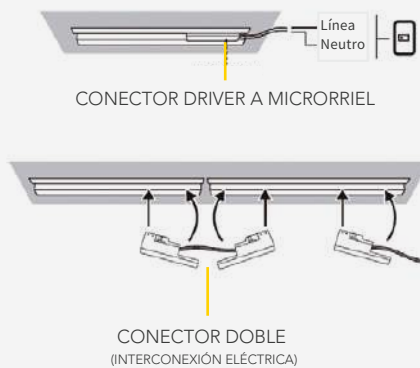

INSTALACIÓN MICRORRIEL

Para instalar los microrrieles Magnettrack es necesario diseñar previamente su trayectoria para preparar las aperturas o canales en donde se fijarán. Durante la instalación debe evitarse el corte de paneles del sistema constructivo en muros y plafones.

Metal desplegado
En caso de paneles de yeso

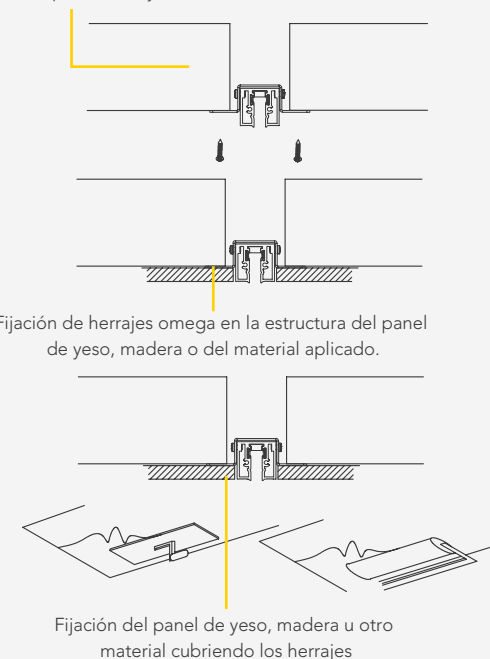

MAGNETRACK DRIVERS ATENUACIÓN 0-10V

Magnettrack es un sistema atenuable a través de drivers 0-10V, lo que potencializa las posibilidades de creación en el diseño de iluminación.



AC7460

Potencia: 60W
Tensión: 100-240 V
Salida: 42 VCD

AC74150

Potencia: 150W
Tensión: 100-240 V
Salida: 42 VCD

AC74240

Potencia: 240W
Tensión: 100-240 V
Salida: 42 VCD

INSTALAR

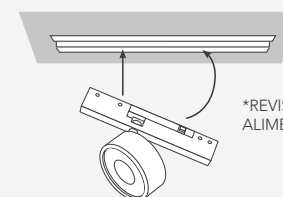

*REVISAR QUE NO ESTE ALIMENTADO EL LUMINARIO

DESINSTALAR

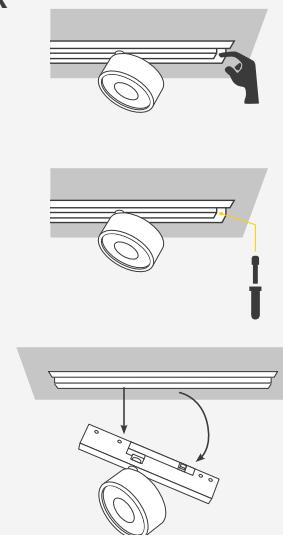

MAGNETRACK

CONSULTA MAS INFORMACIÓN PARA ESTA FAMILIA DE PRODUCTOS

CÓDIGO	TIPO DE LUMINARIO	FLUJO LUMINOSO (LM)	POTENCIA (W)	TENSIÓN	ATENUACIÓN	EFICIENCIA	TCC (K)	IRC	ÁNGULO	IP		
MT5001NBCV	Lineal 755 mm	290	12	42VDC (Driver se vende por separado)	0-10V (Con Drivers sugeridos)		3 000	90	117°	20		
MT5002NBCV	Lineal 1758 mm	580	24									
MT5003NBCV	Lineal 2761 mm	870	36									
MT5010NBCV	Proyector	416	4.7									
MT5011NBCV		583	7									
MT5012BBCV	Esfera	247	4.5									
MT5020BBCV	Cilindro	691	9.2									
MT5021BBCV	Esfera Suspendido	374	4.5									
MT5001NBNV	Lineal 755 mm	290	12				4 000				90	117°
MT5002NBNV	Lineal 1758 mm	580	24									
MT5003NBNV	Lineal 2761 mm	870	36									
MT5010NBNV	Proyector	416	4.7									
MT5011NBNV		583	7									
MT5012BBNV	Esfera	247	4.5									
MT5020BBNV	Cilindro	692	9.2									
MT5021BBNV	Esfera Suspendido	374	4.5									

<https://construlita.com/productos-iluminacion/magnettrack>
ACCESORIOS RIEL EMPOTRADO

CÓDIGO	DESCRIPCIÓN
AC5501N	Riel magnético para empotrar en tablaroca de 1 metro de longitud
AC5502N	Riel magnético para empotrar en tablaroca de 2 metro de longitud
AC5503N	Riel magnético para empotrar en tablaroca de 3 metro de longitud
AC5510N	Conector tipo codo para cambios de direccion en la misma superficie
AC5511N	Conector tipo codo interno para cambios de dirección en diferentes superficies
AC5512N	Conector tipo codo externo para cambios de dirección en diferentes superficies
AC5520N	Conector eléctrico doble
AC5521N	Conector eléctrico sencillo
AC5530N	Tapa final
AC5531N	Conector de rieles

ACCESORIOS RIEL SUSPENDIDO/SOBREPUESTO

CÓDIGO	DESCRIPCIÓN
AC5541N	Riel magnético para suspender/sobreponer en tablaroca de 1 metro de longitud
AC5542N	Riel magnético para suspender/sobreponer en tablaroca de 2 metro de longitud
AC5543N	Riel magnético para suspender/sobreponer en tablaroca de 3 metro de longitud
AC5545	Kit para suspender riel AC5541 / AC5542 / AC5543
AC5546N	Conector tipo codo para cambios de direccion en la misma superficie
AC5547N	Conector tipo codo interno para cambios de dirección en diferentes superficies
AC5548N	Conector tipo codo externo para cambios de dirección en diferentes superficies
AC5549N	Tapa final

DRIVERS DE ATENUACIÓN

CÓDIGO	POTENCIA (W)	DESCRIPCIÓN
AC7460	60	Driver 100-240V de entrada y salida de 42V Atenuable 0-10V
AC74150	150	
AC74240	240	



TIRAS LED

Striplights es una familia de tiras LED flexibles de bajo voltaje para especificación profesional, son ideales para proveer de iluminación lineal con una sutil integración en la arquitectura y que gracias a su versatilidad son una excelente opción de iluminación decorativa y funcional para una gran variedad de proyectos; se integran a la oferta distintos perfiles de aluminio que se adaptan a las principales necesidades de instalación e integración, con aplicaciones como empotrados, sobrepuestos o suspendidos, instalación en esquinas e incluso pisos.



El uso de baja tensión +/- 24VDC representa un riesgo nulo en cuestión de seguridad para usuarios que tengan contacto con al instalación.



No se produce efecto estroboscópico en tiras de 24VDC como en el caso de tiras en 127VAC ya que el puente rectificador nos entrega una total calidad en la corriente que recibe la tira LED.



Las fallas en la electrónica de las tiras de 12/24VDC pueden solucionarse mediante el cambio del driver, mientras que las fallas en opciones 127VAC normalmente implican un cambio total de la tira.



La vida útil en las tiras LED en 24VDC es mayor en comparación a las 127VAC, debido a que la de tensión de operación a 127VAC propicia una ganancia de calor degradando el LED más rápido.



En opciones de 12 o 24VDC, el corte se puede realizar entre 3 y 10 LEDs, mientras que en las opciones a 127VAC, el corte es cada 50 o 100cm.



Hecho a la medida

STRIPLIGHTS

INTERIOR



RE6036

Alta eficiencia

Potencia: 72 W
Longitud: 5 m
Flujo luminoso: 7 400 - 7 900 lm
TCC: 1800 / 2700 / 4000 / 6500 K
LEDs/m: 70
IP 20

RE6037

Luz uniforme

Potencia: 96 W
Longitud: 5 m
Flujo luminoso: 6 700 - 7 300 lm
TCC: 2700 / 4000 / 6500 K
LEDs/m: 240
IP 20



RE6038

Confort visual, luz en línea continua

Potencia: 120 W
Longitud: 5 m
Flujo luminoso: 10 440 - 11 760 lm
TCC: 2700 / 4000 / 6500 K
LEDs/m: 700
IP 20



EXTERIOR



RE6039

A prueba de humedad

Potencia: 96 W
Longitud: 5 m
Flujo luminoso: 6 000 - 9 400 lm
TCC: 1800 / 2700 / 6500 K
LEDs/m: 120
IP 66

DRIVERS INTERIOR



AC7105S
Potencia: 15W
Salida: 24V
IP 20



AC7106S
Potencia: 60W
Salida: 24V
IP 20



AC7107S
Potencia: 100W
Salida: 24V
IP 20



AC7108S
Potencia: 180W
Salida: 24V
IP 20



AC7109S
Potencia: 300W
Salida: 24V
IP 20



AC7110S
Potencia: 500W
Salida: 24V
IP 20

DRIVERS EXTERIOR



AC7505G
Potencia: 60W
Salida: 24V
IP 67



AC7515B
Potencia: 150W
Salida: 24V
IP 67



AC7200S
Potencia: 200W
Salida: 12-16V
IP 67



AC7525B
Potencia: 250W
Salida: 24V
IP 67

ACCESORIOS DE CONEXIÓN



AC6036B
Grapa



AC6034B
Conector IP66



AC6039B
Conector I



AC6042B
Tapa final



AC6038N
Conector múltiple
8 canales



AC6037B
conector X

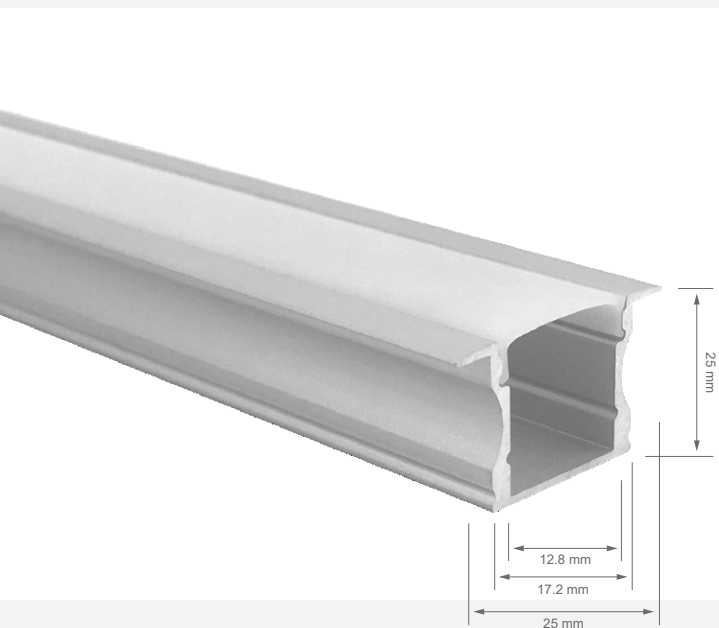

AC6040B
Extensión conector I

PERFILES

AC2200S

Empotrar muro/plafón
3m



AC2201S

Accesorio de sujeción

Venta por separado

Método de instalación:

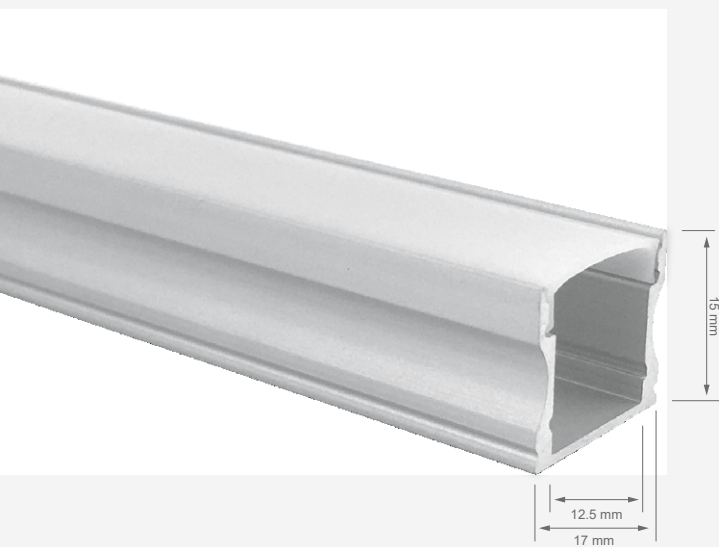
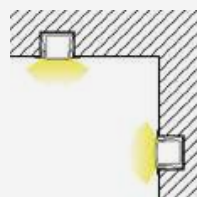
- 1-Situar accesorios de sujeción
- 2-Colocar perfil a presión (clic)
- 3-Colocar difusor

AC6200S

Sobreponer muro/plafón
3m



AC6201S

Accesorio de sujeción

Venta por separado

Método de instalación:

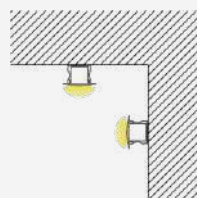
- 1-Situar accesorios de sujeción
- 2-Colocar perfil a presión (clic)
- 3-Colocar difusor





AC6210S
Sobreponer esquinero
3m



AC6211S
Accesorio de sujeción
Venta por separado

Método de instalación:

- 1-Situar accesorios de sujeción
- 2-Colocar perfil a presión (clic)
- 3-Colocar difusor
- 4-Colocar tapas

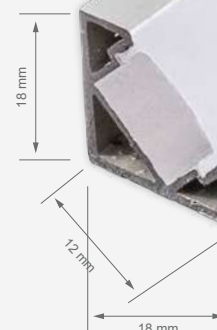
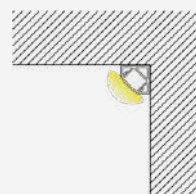

AC8200S
Suspender
3m



AC8202
Accesorio de suspensión
Venta por separado

Método de instalación:

- 1-Situar accesorios de suspensión en plafón
- 2-Ajustar hasta obtener la altura deseada
- 3-Colocar accesorios de suspensión en el perfil
- 4-Colocar tapas

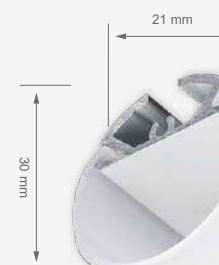
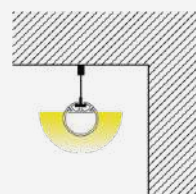



AC3211S

Empotrar muro
Esquina exterior
3m



AC3209

Tapas

Venta por separado

Método de instalación:

- 1-Fijar perfil esquinero a panel de yeso
- 2-Colocar pasta hasta cubrir las pestañas del perfil
- 3-Lijar hasta desvanecer el excedente de pasta
- 4-Colocar difusor
- 5-Colocar tapas fin



AC3210S

Empotrar muro
Esquina interior
3m



AC3209

Tapas

Venta por separado

Método de instalación:

- 1-Fijar perfil esquinero a panel de yeso
- 2-Colocar pasta hasta cubrir las pestañas del perfil
- 3-Lijar hasta desvaneces el excedente de pasta
- 4-Colocar difusor
- 5-Colocar tapas fin

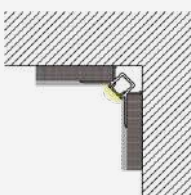



AC8201S
Sobreponer closet
3m



AC8203
Accesorio de sujeción
Venta por separado

Método de instalación:

- 1-Colocar soportes para perfil luminoso
- 2-Situar perfil luminoso
- 3-Colocar tapa fin

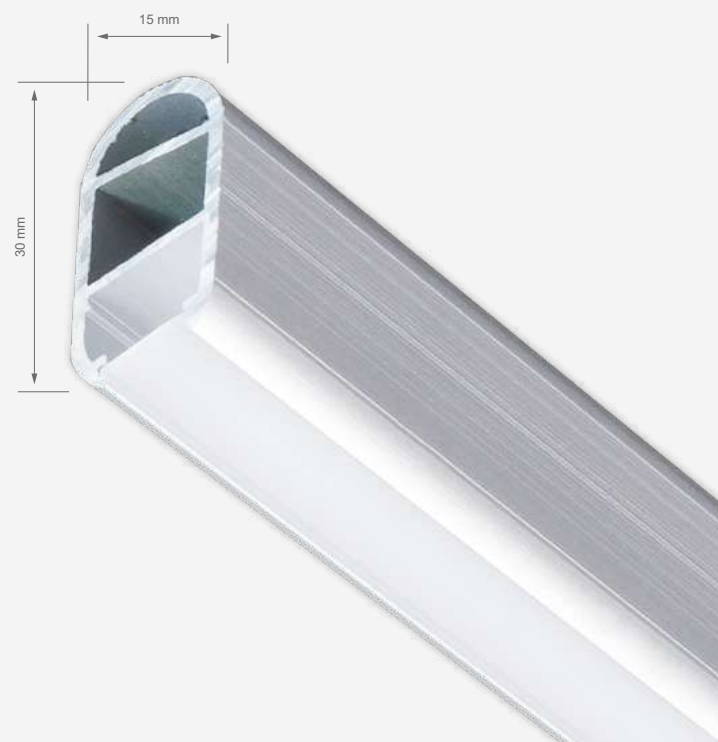
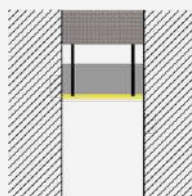

AC8200S
Empotrar
3m



AC6201S
Accesorio de suspensión
Venta por separado

Método de instalación:

- 1-Realizar ranura en el material a instalar
- 2-Situar accesorios de sujeción
- 3-Colocar perfil a presión
- 4-Colocar difusor
- 5-Sellar con silicón para protección IP65





TIRAS LED

CÓDIGO	FLUJO LUMINOSO (LM)	POTENCIA (W)	TENSIÓN	ATENUACIÓN	EFICIENCIA	DIMENSIONES (mm)	TCC (K)	IRC	ÁNGULO	IP
RE6036AMG	7 400				103		1 800			
RE6036BCG		72				10x1x5000	2 700	80	120°	
RE6036BFG	7 900				110		6 500			
RE6036BNG	7 780				108		4 000			
RE6037BCG	6 700				70		2 700			20
RE6037BFG	7 300	96			76	10x0.8x5000	6 500			
RE6037BNG	7 150		24 VCD	ON/OFF	74		4 000	90	90°	
RE6038BCG	10 440				87		2 700			
RE6038BFG	11 760	120			98	12x1.4x5000	6 500			
RE6038BNG	10 440				87		4 000			
RE6039BCG	6 000				63		1 800			
RE6039BFG	8 150	96			85	12x4x5000	2 700	80	80°	66
RE6039BNG	9 400				98		6 500			

<https://construlita.com/productos-iluminacion/striplights-72w-5m-70- leds-m-ip20>

<https://construlita.com/productos-iluminacion/striplights-96w-5m-240- leds-m-ip20>

<https://construlita.com/productos-iluminacion/striplights-120w-5m-700- leds-m-ip20>

<https://construlita.com/productos-iluminacion/striplights-96w-5m-120- leds-m-ip66>

ACCESORIOS / PERFILES

CÓDIGO	DESCRIPCIÓN
AC2200S	Perfil para empotrar muro o plafón 3m
AC2201	Accesorios y tapas para AC2200S
AC3200S	Perfil para empotrar muro o plafón exteriores 3m
AC3201	Accesorios y tapas para AC3200S
AC3210S	Perfil para empotrar esquinas internas 3m
AC3209	Accesorios y tapas para AC3210S
AC3211S	Perfil para empotrar esquinas externas 3m
AC3212	Accesorios y tapas para AC3211S
AC6200S	Perfil para sobreponer muro o plafón 3m
AC6201	Accesorios y tapas para AC6200S
AC6210S	Perfil para sobreponer tipo esquinero 3m
AC6211	Accesorios y tapas para AC6210S
AC8200S	Perfil tubular para suspender 3m
AC8202	Accesorios y tapas para AC8200S
AC8201S	Perfil para closet
AC8203	Accesorios y tapas para AC6201S
AC6036B	Grapas
AC6037B	Conector tipo X
AC6038N	Conector múltiple 8 canales
AC6039B	Conector tipo I
AC6040B	Extensión conector I
AC6042B	Tapa final exterior
AC6043B	Conector tipo I exterior



CONSULTA MAS INFORMACIÓN PARA ESTA FAMILIA DE PRODUCTOS

DRIVERS

CÓDIGO	POTENCIA (W)	VOLTAJE DE SALIDA (VCD)	IP
AC7105S	15		
AC7106S	60		
AC7107S	100		20
AC7108S	180	24	
AC7109S	300		
AC7110S	500		
AC7505G	60		
AC7515B	150		65
AC7200S	200	12-16	
AC7525B	250	24	



SALIDA >

EMERGENCIA Y SEÑALIZACIÓN

Provee de iluminación en indicativa para rutas de escape, casos de emergencia o de soporte durante fallas en el suministro eléctrico; además de ser de bajo mantenimiento, contienen una batería de hasta 90 minutos de autonomía durante cada periodo de falla.

■ Batería de 90min de duración

SAFELIGHTS



CO6314BBFL
2W / MURO



CO6315BVEL
3W / MURO



CO6316BVEL
3W / TECHO

DIMENSIONES DEL PRODUCTO

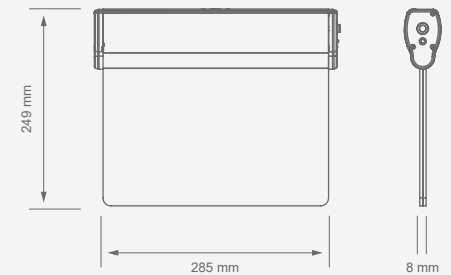
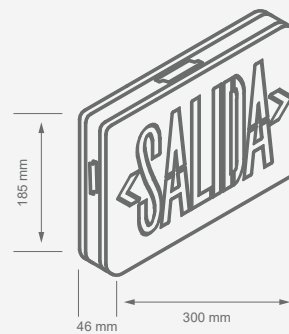
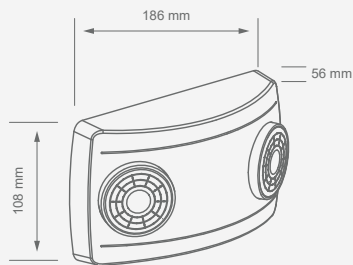

CONSULTA MAS INFORMACIÓN PARA
ESTA FAMILIA DE PRODUCTOS

CÓDIGO	FLUJO LUMINOSO (LM)	POTENCIA (W)	TENSIÓN	ATENUACIÓN	EFICIENCIA	DIMENSIONES (mm)	TCC (K)	IRC	ÁNGULO	IP	BATERÍA
CO6314BBFL		2			75	180x186x56	5 000	70	30°		
CO6315BVEL	150	3	127-277V~	ON/OFF	50	43x300x185		NA	360°	20	90 MIN
CO6316BVEL						285x245x8		NA	NA		

<https://construlita.com/productos-iluminacion/safelights>





BRONCE

Cuenta con características diferenciadas gracias a su material de fabricación en latón con acabado bronce; todos los luminarios tienen alta resistencia a la corrosión incluso en condiciones de alta salinidad, resistente a altas temperaturas o periodos de exposición a cielo abierto, dichas propiedades favorecen una garantía extendida hasta los 10 años.

- Alta resistencia a la corrosión
- Resistencia a altas temperaturas y exposición a cielo abierto
- Garantía extendida de 10 años

BRONCE

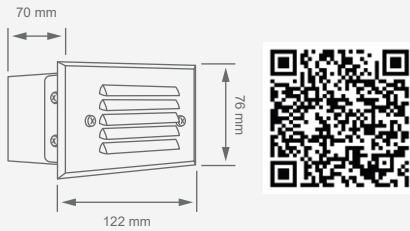
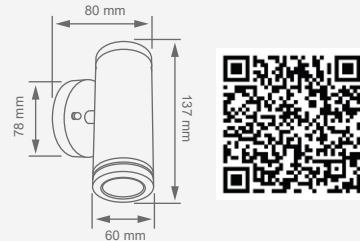
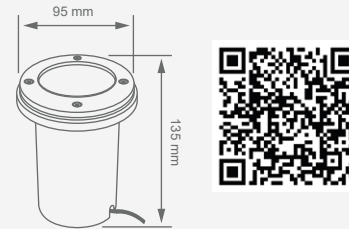
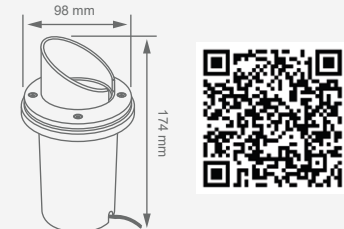
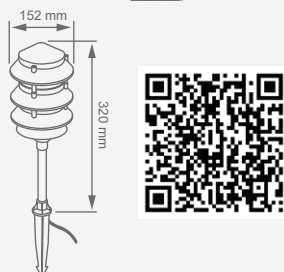
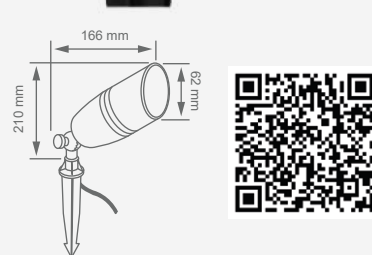
OU2001C00K
Base G4OU6026C00K
Base GX5.3OU3022C00K
Base Gx5.3OU3023C00K
Base Gx5.3OU7012C00K
Base G4OU7014C00K
Base G4RE8200C00K
Base Gx5.3

Longitud de cadena: 1m

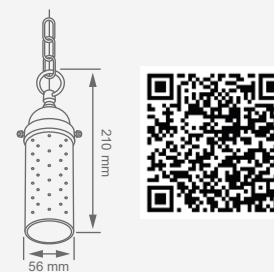
RE8201C00K
Base Gx5.3

Longitud de cadena: 1m

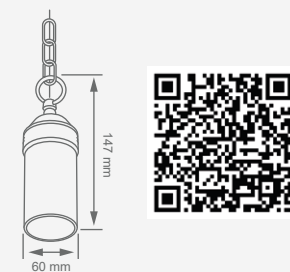

OU9010C00K
Base G4

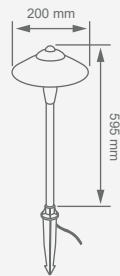

OU9011CBCF
LED INTEGRADO
3 W / 65 lm / 3000K / 60° / 12VDC

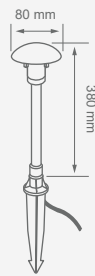

AC7018B
Driver sugerido
IP 20



OU9012C00K
Base G4

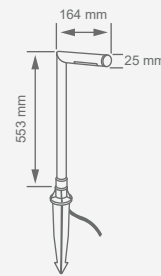
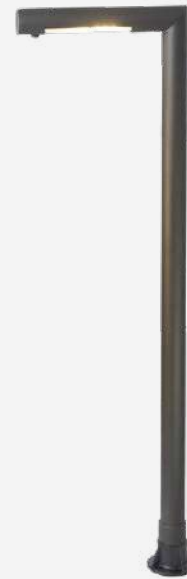

AC7600C
Accesorio para sobreponer luminarios
con estaca o pedestal

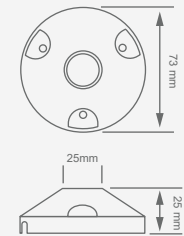

CÓDIGO	FLUJO LUMINOSO (LM)	POTENCIA (W)	TENSIÓN	ATENUACIÓN	EFICIENCIA	TCC (K)	IRC	ÁNGULO	IP
OU9011CBCF	65	3	12VDC	ON/OFF	22	3 000	80	60°	65
AC7018B	Driver 18W 12V IP20 para OU9011CBCF								

CÓDIGO	TIPO DE LÁMPARA (NO INCLUIDA)	TIPO DE BASE (NO INCLUIDA)	DIMENSIONES (mm)
OU9010C00K			200x595
OU9012C00K	G4	G4	25x164x553
OU2001C00K			122x76x70
OU3022C00K			95x135
OU3023C00K	MR16	GX5.3	98x174
OU6026C00K	MR16 x 2	GX5.3 x 2	60x137x80
OU7012C00K	G4	G4	152x30
OU7014C00K			62x166x210
RE8200C00K			60x147
RE8201C00K	MR16	GX5.3	73x25
AC7600C	Accesorio para sobreponer luminarios con estaca o pedestal		



ARBOTANTES

Arbotantes con diseño cilíndrico y minimalista creados para integrarse amablemente en espacios interiores o exteriores.

Cada uno de los luminarios cuenta con emisión directa e indirecta con reflectores de 24° integrados, así como la opción de sustituirse por reflectores en 15° o 60°.

■ Ópticas intercambiables

SOMBRA



FOTOMETRÍA

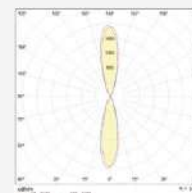

24°
Óptica instalada

DIMENSIONES DEL PRODUCTO

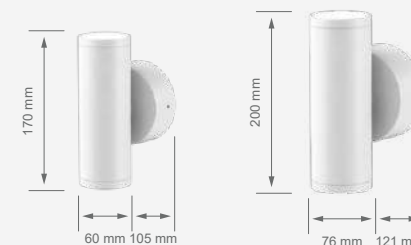

OU6093
10 W

OU6094
20 W

ACCESORIOS

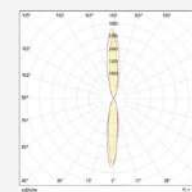

A9315S
Óptica 15°
(Exclusivo para OU6093)
2 piezas

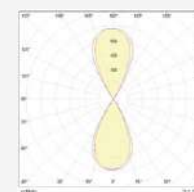

A9360S
Óptica 60°
(Exclusivo para OU6093)
2 piezas

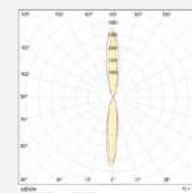

A9415S
Óptica 15°
(Exclusivo para OU6094)
2 piezas

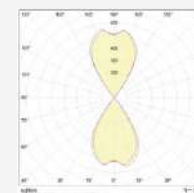

A9460S
Óptica 60°
(Exclusivo para OU6094)
2 piezas



CONSULTA MAS INFORMACIÓN PARA ESTA FAMILIA DE PRODUCTOS

CÓDIGO	FLUJO LUMINOSO (LM)	POTENCIA (W)	TENSIÓN	ATENUACIÓN	EFICIENCIA	DIMENSIONES (mm)	TCC (K)	IRC	ÁNGULO	IP	ACABADO
OU6093NBCA	780	10	100-277V~	ON/OFF	78	60x170x105	3 000	80	24°	65	NEGRO
OU6094NBCA	2 050	20			103	76x200x121					
OU6093NBNA	850	10			85	60x170x105	4 000				
OU6094NBNA	2 200	20			110	76x200x121					
OU6093BBCA	780	10			78	60x170x105	3 000				
OU6094BBCA	2 050	20			103	76x200x121					
OU6093BBNA	850	10			85	60x170x105	4 000				
OU6094BBNA	2 200	20			110	76x200x121					
AC9315S	Óptica 15° 10 W exclusiva para OU6093 (Paquete de 2 piezas)										
AC9360S	Óptica 06° 10 W exclusiva para OU6093 (Paquete de 2 piezas)										
AC9415S	Óptica 15° 20 W exclusiva para OU6094 (Paquete de 2 piezas)										
AC9460S	Óptica 06° 20 W exclusiva para OU6094 (Paquete de 2 piezas)										

<https://construlita.com/productos-iluminacion/sombras>



PROYECTORES

Proyectores de acento y montaje sobrepuesto o con estaca para exterior e interior; elegante diseño minimalista y dimensiones compactas para una integración discreta en el espacio.



- Diseño minimalista
- Dimensiones compactas
- Incluye estaca



FOTOMETRÍAS

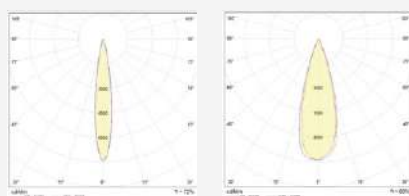

15°

30°

DIMENSIONES DEL PRODUCTO



OU7030
9 W / 15°

OU7033
9 W / 30°

OU7031
15 W / 15°

OU7034
15 W / 30°

OU7032
27 W / 15°

OU7035
27 W / 30°



CONSULTA MAS INFORMACIÓN PARA
ESTA FAMILIA DE PRODUCTOS

CÓDIGO	FLUJO LUMINOSO (LM)	POTENCIA (W)	TENSIÓN	ATENUACIÓN	EFICIENCIA	DIMENSIONES (mm)	TCC (K)	IRC	ÁNGULO	
OU7030NBCA	490	9	127-277V~	ON/OFF	54	177x55x93	3 000	80	15°	
OU7031NBCA	1 200	15			86	148x82x126				
OU7032NBCA	2 700	27			113	168x105x154				
OU7030NBNA	490	9			54	177x55x93	4 000		80	
OU7031NBNA	1 200	15			86	148x82x126				
OU7032NBNA	2 700	27			113	168x105x154				
OU7033NBCA	490	9			54	177x55x93	3 000	80		30°
OU7034NBCA	1 200	15			86	148x82x126				
OU7035NBCA	2 700	27			113	168x105x154				
OU7033NBNA	490	9			54	177x55x93	4 000		80	
OU7034NBNA	1 200	15			86	148x82x126				
OU7035NBNA	2 700	27			113	168x105x154				

<https://construlita.com/productos-iluminacion/landscape>

SUMERGIBLE

Luminarios sumergibles en donde las variantes del modelo OU7046 se conforman por un diseño en forma de anillo pensado para la integración en instalaciones en donde se busca iluminar salidas de agua a presión; mientras que la variante OU7048 funciona como un proyector en para iluminación subacuática.

■ IP68

■ Bajo voltaje 12V y 24V



CONSULTA MAS INFORMACIÓN PARA
ESTA FAMILIA DE PRODUCTOS

ESCAFANDRAS



OU7046

FOTOMETRÍA

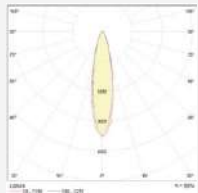

DIMENSIONES DEL PRODUCTO

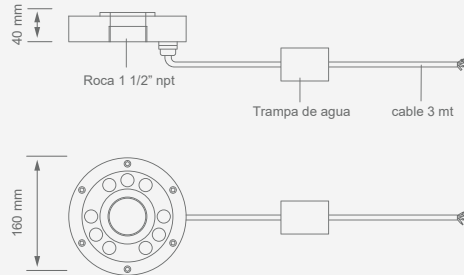

OU7048

DIMENSIONES DEL PRODUCTO

FOTOMETRÍA

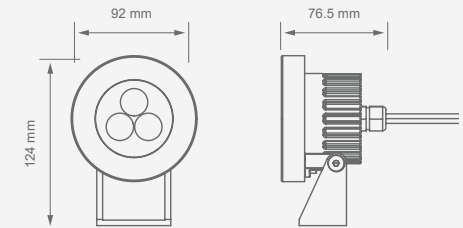
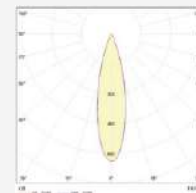

DRIVERS



AC1044G

Driver para controlar Escafandras OU7046SRGG PWM



AC7018B

Driver sugerido



CONSULTA MAS INFORMACIÓN PARA ESTA FAMILIA DE PRODUCTOS

CÓDIGO	FLUJO LUMINOSO (LM)	POTENCIA (W)	TENSIÓN	ATENUACIÓN	EFICIENCIA	DIMENSIONES	TCC (K)	IRC	ÁNGULO	IP	ACABADO
OU7046SBCG	450	30	24 V	0-10	15	160x40	3 000	70	18°	68	SATINADO
OU7046SRGG	400	35		PW/M	11		RGB				
OU7048SBCG	140	4	12 V	ON/OFF	35	192x77x124	3 000	80	24°		
AC1044G	Driver 350W para controlar Escafandra OU7046SRGB										GRIS

<https://construlita.com/productos-iluminacion/escafandra>
<https://construlita.com/productos-iluminacion/escafandra-proyector>





EMPOTRADO EN PISO



CONSULTA MAS INFORMACIÓN PARA
ESTA FAMILIA DE PRODUCTOS

UPLIGHTS DIRIGIBLES

Cuenta con cuerpos ópticos dirigibles de forma independiente mediante perillas integradas en el cuerpo de cada producto, haciendo posible ajustar el haz luminoso para enfocar algún objeto o regular el efecto deseado al tener iluminación rasante en superficies verticales.

El diseño del cuerpo del luminario carece de marcos por lo que se integra al espacio de forma discreta.

Ópticas dirigibles individuales

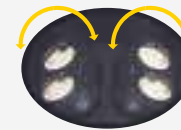

Instalación sin marco (Trimless)



OU3160



OU3162



OU3163

FOTOMETRÍA

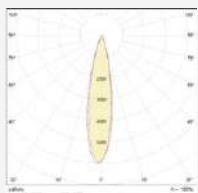

DIMENSIONES DEL PRODUCTO



FOTOMETRÍA

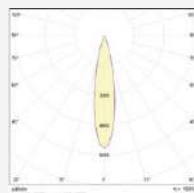

DIMENSIONES DEL PRODUCTO



FOTOMETRÍA

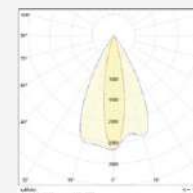

DIMENSIONES DEL PRODUCTO

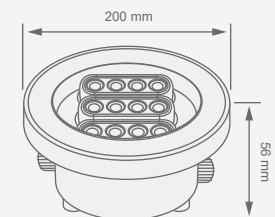

Housing
Incluido

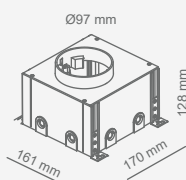

Housing
Incluido

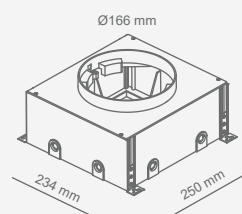

Housing
Incluido

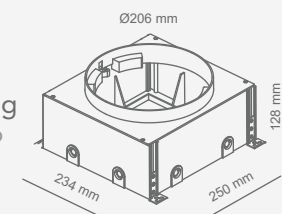



OU3164



OU3165



OU3166

FOTOMETRÍA

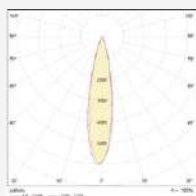

DIMENSIONES DEL PRODUCTO

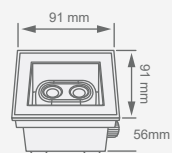

FOTOMETRÍA

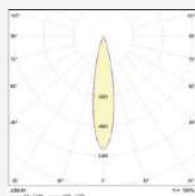

DIMENSIONES DEL PRODUCTO

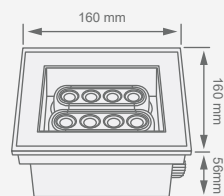

FOTOMETRÍA

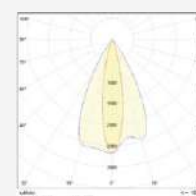

DIMENSIONES DEL PRODUCTO

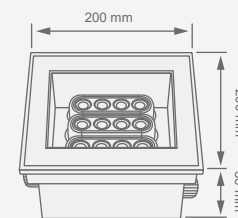

Housing
Incluido

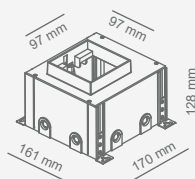

Housing
Incluido

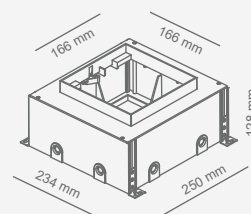

Housing
Incluido

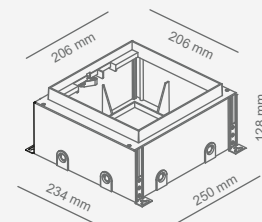

CONSULTA MAS INFORMACIÓN PARA
ESTA FAMILIA DE PRODUCTOS

CÓDIGO	FLUJO LUMINOSO (LM)	POTENCIA (W)	TENSIÓN	ATENUACIÓN	EFICIENCIA	DIMENSIONES	TCC (K)	IRC	ÁNGULO	IP	ACABADO
OU3160NBCA	630	6	100-277V~	ON/OFF	105	92x56	3 000	80	24°	67	NEGRO
OU3162NBCA	930	14			66	160x56					
OU3163NBCA	1 530	20			77	200x56					
OU3160NBNA	630	6			105	92x56	4 000				
OU3162NBNA	930	14			66	160x56					
OU3163NBNA	1 530	20			77	200x56					
OU3164NBCA	300	6			50	91x91x56	3 000				
OU3165NBCA	930	14			66	160x160x56					
OU3166NBCA	1 500	20			75	200x200x56					
OU3164NBNA	300	6			50	91x91x56	4 000				
OU3165NBNA	930	14			66	160x160x56					
OU3166NBNA	1 500	20			75	200x200x56					

<https://construlita.com/productos-iluminacion/uplights-dirigibles>



FRAGATA PRO



Luminarios para empotrar en piso con tecnología LED y operación de alta potencia fijada en 50W.

Posibilidades de configuración al seleccionar entre distintas temperaturas de color y ángulos de apertura.

- Uplight alta potencia
- Diferentes ángulos de apertura
- Ópticas Ledil
- Incluye housing

FOTOMETRÍA

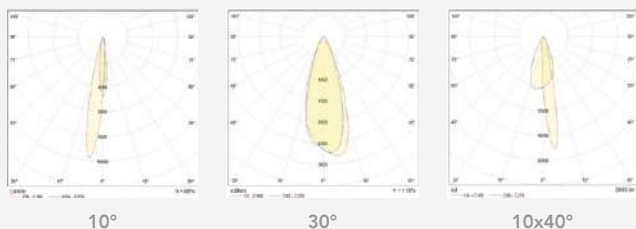

DIMENSIONES DEL PRODUCTO

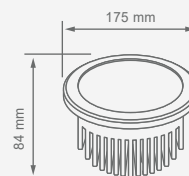

■ Housing Incluido

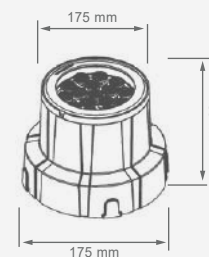

CONSULTA MAS INFORMACIÓN PARA ESTA FAMILIA DE PRODUCTOS

CÓDIGO	FLUJO LUMINOSO (LM)	POTENCIA (W)	TENSIÓN	ATENUACIÓN	EFICIENCIA	DIMENSIONES	TCC (K)	IRC	ÁNGULO	IP	ACABADO
OU3595SBCA	4 000	50	100-277V~	ON/OFF	80	175x100	3 000	80	10°	67	SATINADO
OU3595SBFA							5 000				
OU3596SBCA							3 000		30°		
OU3596SBFA							5 000				
OU3597SBCA							3 000		10°x40°		
OU3597SBFA							5 000				

<https://construlita.com/productos-iluminacion/fragata-pro>



GOLETA PRO



Luminario para empotrar en piso fabricados en policarbonato de alta resistencia y pantalla de cristal templado.

Notable resistencia al deterioro por corrosión aun en ambientes de alta salinidad; selecciona entre distintas potencias, ángulos de apertura y temperaturas de color.

- Cuerpo de policarbonato
- Incluye husing
- Resistente a la corrosión

FOTOMETRÍA

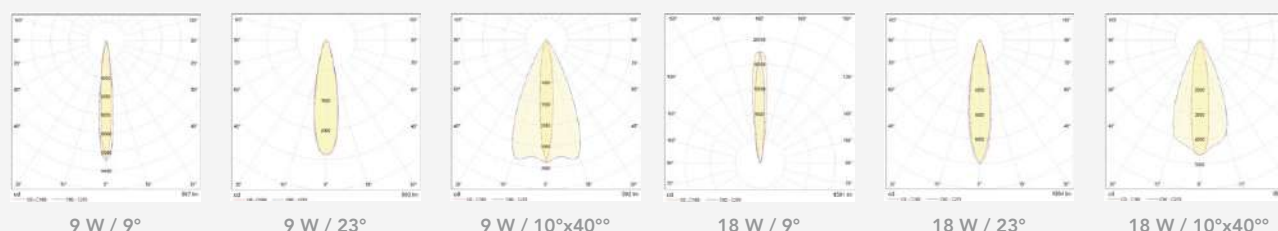

DIMENSIONES DEL PRODUCTO

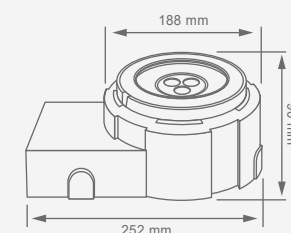

CONSULTA MAS INFORMACIÓN PARA ESTA FAMILIA DE PRODUCTOS

CÓDIGO	FLUJO LUMINOSO (LM)	POTENCIA (W)	TENSIÓN	ATENUACIÓN	EFICIENCIA	DIMENSIONES	TCC (K)	IRC	ÁNGULO	IP
OU3150NBCB	720	8	127-220V~	ON/OFF	90	252x188x90	3 000	70	9°	67
OU3150NBFB	800				100		5 000			
OU3152NBCB	720				90		3 000		23°	
OU3152NBFB	800				100		5 000			
OU3154NBCB	720				90		3 000		10°x40°	
OU3174NBCA	2 100				117		3 000			
OU3174NBFA	2 300	128	5 000	9°						
OU3176NAMA	1 250	18	127-277V~	ON/OFF	69		1 800		23°	
OU3176NBCA	2 100				117		3 000			
OU3176NBFA	2 300				128		5 000			
OU3178NAMA	1 250				69		1 800			
OU3178NBCA	2 100				117		3 000		10°x40°	
OU3178NBFA	2 300				128		5 000			

<https://construlita.com/p/goleta-pro>

ROADLIGHTS

- Apto para tránsito ligero
- Iluminación de cortesía





OU3027GBCF

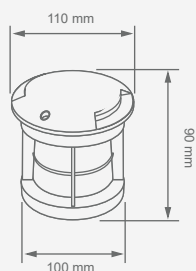
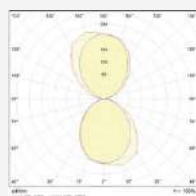

OU3028GBCF

FOTOMETRÍAS

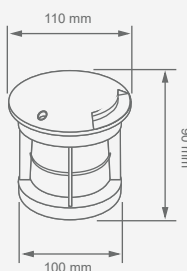
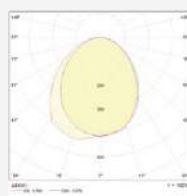

OU3029GBCF

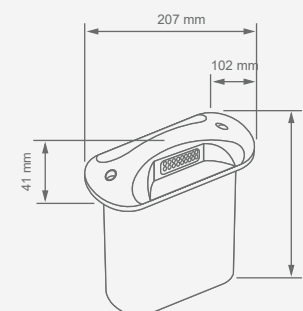
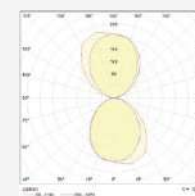

DIMENSIONES DEL PRODUCTO

DRIVERS



AC7505G

Driver 24VDC IP65
60W



CONSULTA MAS INFORMACIÓN PARA
ESTA FAMILIA DE PRODUCTOS

CÓDIGO	FLUJO LUMINOSO (LM)	POTENCIA (W)	TENSIÓN	ATENUACIÓN	EFICIENCIA	DIMENSIONES	TCC (K)	IRC	ÁNGULO	IP	IK
OU3027GBCF	60	1			60	110x106	3 000		180°		
OU3028GBCF	30	0.5	24VDC	ON/OFF	60			70	90°	65	10
OU3029GBCF	60	3			20	207x102x261			180°		
AC7505G	Driver 60W 24V IP65										

<https://construlita.com/productos-iluminacion/roadlight>





LUZ DE
CORTESÍA
MURO

WALKLIGHTS



Luminarios para empotrar en muro a una baja altura, con diseño compacto y minimalista, para una sutil integración con la arquitectura; su función principal es la iluminación de cortesía para el tránsito peatonal.

OU2015 3W



FOTOMETRÍA

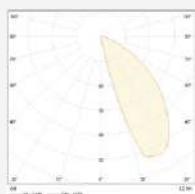

35°

DIMENSIONES DEL PRODUCTO

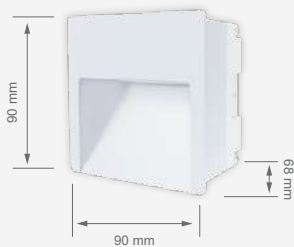

OU2018 6W



FOTOMETRÍA

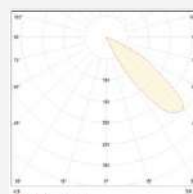

15°

DIMENSIONES DEL PRODUCTO

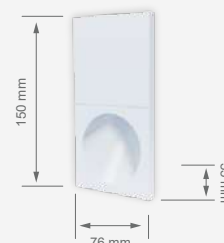

OU2016 6W



FOTOMETRÍA

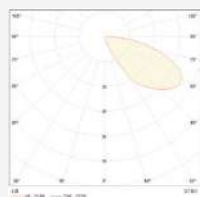

45°

DIMENSIONES DEL PRODUCTO



OU2017 3W



FOTOMETRÍA

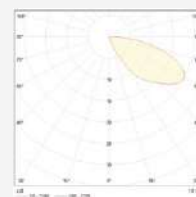

45°

DIMENSIONES DEL PRODUCTO



	CÓDIGO	FLUJO LUMINOSO (LM)	POTENCIA (W)	EFICIENCIA	TENSIÓN	ATENUACIÓN	DIMENSIONES (MM)	TCC (K)	IRC	ÁNGULO	IP	TCC (K)
	OU2015BBCA	196	3	65	100-240 V~	ON/OFF	90x90x68	3 000	90	45°	65	BLANCO
	OU2015BBNA							4 000				BLANCO
	OU2015NBCA							3 000				NEGRO
	OU2015NBNA							4 000				NEGRO
	OU2016BBCA	50	5	10	100-240 V~	ON/OFF	165x38x60	3 000	90	45°	65	BLANCO
	OU2016BBNA							4 000				BLANCO
	OU2016NBCA							3 000				NEGRO
	OU2016NBNA							4 000				NEGRO
	OU2017BBCA	20	3	7	100-277 V~	ON/OFF	82x38x60	3 000	90	45°	65	BLANCO
	OU2017BBNA							4 000				BLANCO
	OU2017NBCA							3 000				NEGRO
	OU2017NBNA							4 000				NEGRO
	OU2018BBCA	132	44	44	100-277 V~	ON/OFF	76x150x55	3 000	90	60°	65	BLANCO
	OU2018BBNA							4 000				BLANCO
	OU2018NBCA							3 000				NEGRO
	OU2018NBNA							4 000				NEGRO





BARRAS



CONSULTA MAS INFORMACIÓN PARA
ESTA FAMILIA DE PRODUCTOS

BARRAS PRO

Iluminación lineal para proyectos, los productos permiten su instalación en exteriores de forma empotrada en piso o sobrepuesta, en superficies verticales u horizontales.

Cuenta con posibilidades de configuración de la potencia o flujo luminoso deseado, la posibilidad de control on-off o DMX para la programación de escenas de luz en distintas paletas de color y el ángulo de apertura necesario.

- Tipo de instalación sobreponer y empotrar
- Opción DMX 512 (RGBA)
- Medidas 0.60 y 1.20m



■ **OU3599**
OU3601
 50W
 Empotrar

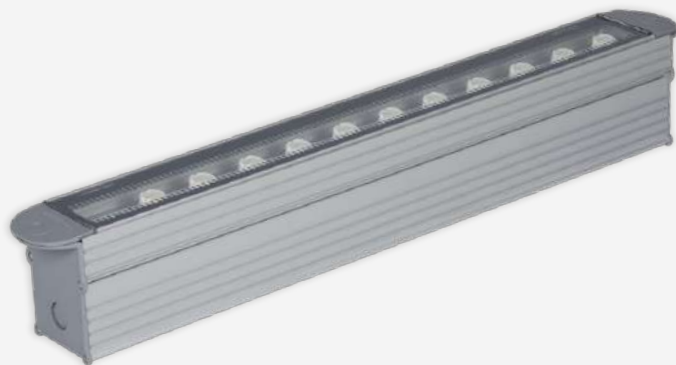

■ **OU6599**
OU6601
 50W
 Sobrepone



FOTOMETRÍAS

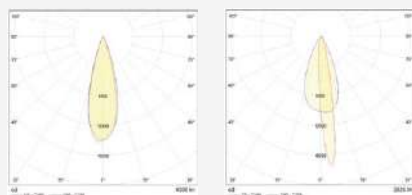

50 W : 30°

50 W : 10°x40°

DIMENSIONES DEL PRODUCTO

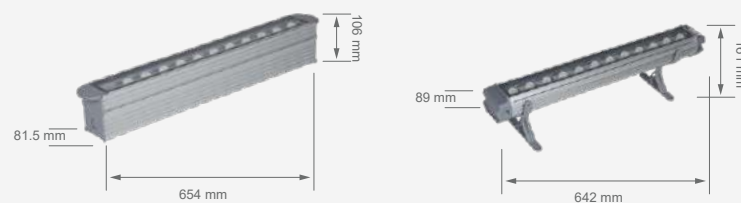

OU3603
OU3605
90W
Empotrar



OU6599
OU6601
90W
Sobreponer



FOTOMETRÍAS

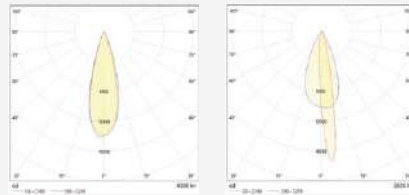

90 W : 30°

90 W : 10°x40°

DIMENSIONES DEL PRODUCTO

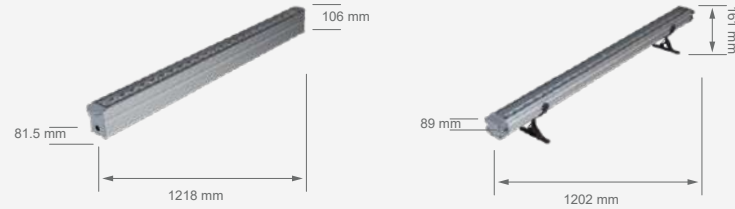

CONSULTA MAS INFORMACIÓN PARA
ESTA FAMILIA DE PRODUCTOS

CÓDIGO	FLUJO LUMINOSO (LM)	POTENCIA (W)	TENSIÓN	ATENUACIÓN	EFICIENCIA	DIMENSIONES (mm)	TCC (K)	IRC	ÁNGULO	IP	INSTALACIÓN								
OU3599GBCA	4 000	50	127-277V~	ON/OFF	80	654x81.5x106	3 000	70	30°	67	Empotrar								
OU3599GBFA				DMX			5 000												
OU3599GRGA				DMX			RGB												
OU3601GBCA				ON/OFF			3 000												
OU3601GBFA				DMX			5 000												
OU3601GRGA				DMX			RGB												
OU3603GBCA	7 800	90		ON/OFF	87	1216x81.5x106	3 000	70	10°x40°	67	Empotrar								
OU3603GBFA				DMX			5 000												
OU3605GBCA				ON/OFF			3 000												
OU3605GBFA				DMX			5 000												
OU6599GBCA				4 000			50					ON/OFF	80	642x89x161	3 000	70	30°	67	Sobreponer
OU6599GBFA												DMX			5 000				
OU6601GBCA	ON/OFF	3 000																	
OU6601GBFA	DMX	5 000																	
OU6601GRGA	DMX	RGB																	
OU6603GBCA	7 800	90	ON/OFF		87	1202x89x161		3 000	70	10°x40°	67	Sobreponer							
OU6603GBFA			DMX	5 000															
OU6605GBCA			ON/OFF	3 000															
OU6605GBFA			DMX	5 000															
OU6605GRGA			DMX	RGB															
OU6605GBFA			DMX	RGB															

AC7300N

Controlador SUSHI DMX 12 canales para barras RGB OU3599 / OU3601 / OU6601

<https://construlita.com/productos-iluminacion/barra-pro>



UPLIGHT LINEAL

Luminarios lineales de diseño compacto y una sutil integración con la arquitectura exterior o interior.

La instalación de cada producto se da de forma sobrepuesta en superficies horizontales o verticales; con opciones en 500 y 1000 cm de longitud, 3000K / 4000K y dos ángulos de apertura 30 o emisión elíptica de 13x25°

- Diseño ultra delgado
- Bracket para sobreponer incluido



FOTOMETRÍAS

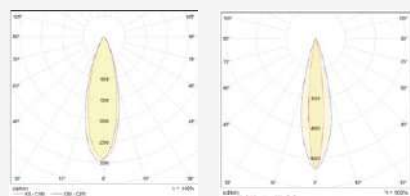

30°

13°x25°

DIMENSIONES DEL PRODUCTO

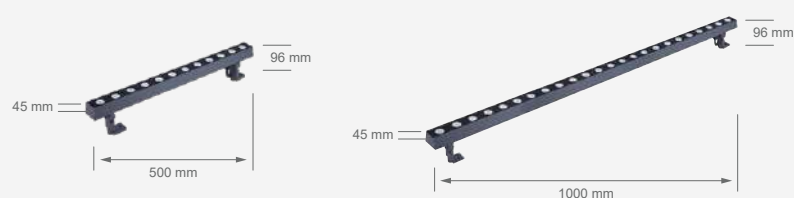

CÓDIGO

FLUJO LUMINOSO (LM)

POTENCIA (W)

TENSIÓN

ATENUACIÓN

EFICIENCIA

DIMENSIONES (mm)

TCC (K)

IRC

ÁNGULO

IP

OU6608GBCA	2 000	18	100-277V~	ON/OFF	111	500x117x74	3 000	80	30°	65	
OU6609GBCA	3 900	36			108	1000x117x74					
OU6608GBNA	2 000	18			111	500x117x74	4 000				13°x25°
OU6609GBNA	3 900	36			108	1000x117x74					
OU6615GBCA	2 000	18			111	500x117x74	3 000				
OU6616GBCA	3 900	36			108	1000x117x74					
OU6615GBNA	2 000	18			111	500x117x74	4 000				
OU6616GBNA	3 900	36			108	1000x117x74					



CONSULTA MAS INFORMACIÓN PARA ESTA FAMILIA DE PRODUCTOS

<https://construlita.com/productos-iluminacion/uplights-lineal>



UPLIGHT LINEAL DIRIGIBLE

Luminarios lineales de 50cm de longitud diseñado para empotrarse en piso; cuenta con un cuerpo óptico dirigible para facilitar enfocar algún objeto o regular el efecto deseado al tener iluminación rasante en superficies verticales.

- Incluye housing
- Ópticas dirigibles individuales

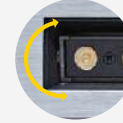

FOTOMETRÍAS

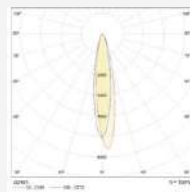

30°

DIMENSIONES DEL PRODUCTO



Housing Incluido

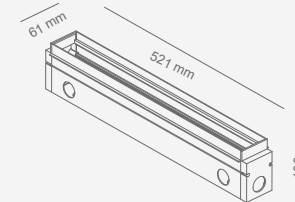

CONSULTA MAS INFORMACIÓN PARA
ESTA FAMILIA DE PRODUCTOS

CÓDIGO	FLUJO LUMINOSO (LM)	POTENCIA (W)	TENSIÓN	ATENUACIÓN	EFICIENCIA	DIMENSIONES (mm)	TCC (K)	IRC	IP	ÁNGULO	TCC (K)
OU3705SBNA	2 300	21	100-277V~	ON/OFF	110	500x65x49	3 000	80	67	20° (Dirigible)	SATINADO
OU3705SBCA							4 000				

<https://construlita.com/productos-iluminacion/uplights-dirigibles-lineales>



Luminario lineal diseñado para instalarse a baja altura en el parapeto de las vialidades.

Diseño óptico que genera un efecto de iluminación rasante sobre la carpeta vehicular y en el perímetro de puentes o distribuidores viales funciona como un gran recurso para la orientación visual.



FOTOMETRÍAS

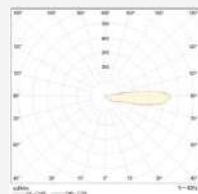

170°x20°

DIMENSIONES DEL PRODUCTO



CONSULTA MAS INFORMACIÓN PARA
ESTA FAMILIA DE PRODUCTOS

CÓDIGO	FLUJO LUMINOSO (LM)	POTENCIA (W)	TENSIÓN	ATENUACIÓN	EFICIENCIA	DIMENSIONES (mm)	TCC (K)	IRC	IRC	ÁNGULO
OU7161FBFA	1 700	25	127-277V~	ON/OFF	68	763x171x120	5 000	70	67	170°x20°

<https://construlita.com/productos-iluminacion/metroled>



POSTE



CONSULTA MAS INFORMACIÓN PARA
ESTA FAMILIA DE PRODUCTOS

CUBIC POSTE

Poste luminoso de tres metros de altura con iluminación bilateral diseñado para proporcionar iluminación en proyectos como parques, plazas públicas, circulaciones peatonales, ciclovías, etc.



DIMENSIONES DEL PRODUCTO



FOTOMETRÍA

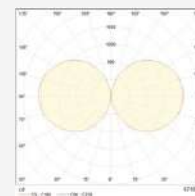

180°

CÓDIGO	FLUJO LUMINOSO (LM)	POTENCIA (W)	TENSIÓN	ATENUACIÓN	EFICIENCIA	DIMENSIONES (mm)	TCC (K)	IRC	IP	ÁNGULO
OU9051GBNA	6 700	66	127-277V~	ON/OFF	102	150x150x3000	4 000	70	65	180°

<https://construlita.com/productos-iluminacion/cubic-poste>



CONSULTA MAS INFORMACIÓN PARA
ESTA FAMILIA DE PRODUCTOS



MINIPOSTES



CONSULTA MAS INFORMACIÓN PARA
ESTA FAMILIA DE PRODUCTOS

CUBIC BOLARDO

Miniposte de 680 mm de altura con emisión luminosa anti deslumbramiento, cuya aplicación está pensada para circulaciones peatonales, zonas comerciales, proyectos hospitalarios, etc.



FOTOMETRÍA

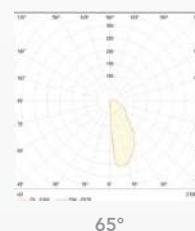

65°

DIMENSIONES DEL PRODUCTO



CONSULTA MAS INFORMACIÓN PARA
ESTA FAMILIA DE PRODUCTOS

CÓDIGO	FLUJO LUMINOSO (LM)	POTENCIA (W)	TENSIÓN	ATENUACIÓN	EFICIENCIA	DIMENSIONES (mm)	TCC (K)	IRC	IP	ÁNGULO
OU9047GBNB	220	9	127-220V~	ON/OFF	25	150x150x680	4 000	80	65	65°

<https://construlita.com/productos-iluminacion/cubic-bolardo>

MINIPOSTES

Postes luminosos ideal para aplicaciones como parques, espacios comerciales, plazas públicas, circulaciones peatonales, ciclovías, etc.

Su diseño óptico se conforma por un reflector de aluminio diseñado para reducir el deslumbramiento y emitir iluminación uniforme; el compartimiento LED se encuentra construido con una pantalla de alta transmisión y resistente a los rayos UV, al mismo tiempo conforma un sistema hermético para evitar condensación al interior del luminario.



OU9092CBCA 18W

OU9093CBCA 18W

OU9089SBCB 12W

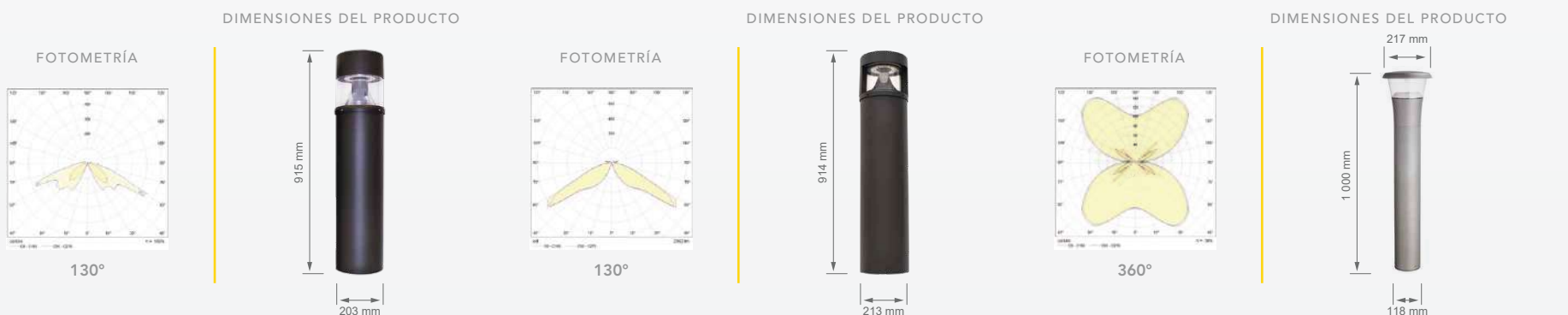

CONSULTA MAS INFORMACIÓN PARA
ESTA FAMILIA DE PRODUCTOS

CÓDIGO	FLUJO LUMINOSO (LM)	POTENCIA (W)	TENSIÓN	ATENUACIÓN	EFICIENCIA	DIMENSIONES (mm)	TCC (K)	IRC	IP	IK	ÁNGULO	ACABADOS
OU9093CBCA	1 900	18	100-277V~		103	213x914		80		08	145°	CAFÉ
OU9092CBCA	2 100			ON/OFF	116	203x914	3 000		65		130°	BRONCE
OU9089SBCB	1 000	12	100-240V~		83	217x1000		90		10	145°	SATINADO

<https://construlita.com/productos-iluminacion/minipostes>

BOLLARD

Minipostes luminosos de diseño minimalista y elegante de 500 y 1000 mm de altura. Cuentan con un sistema de iluminación radial, ideal como iluminación de cortesía en caminos peatonales, centros comerciales o espacios hospitalarios.



OU9090FBNB 10W



OU9091FBNB 25W

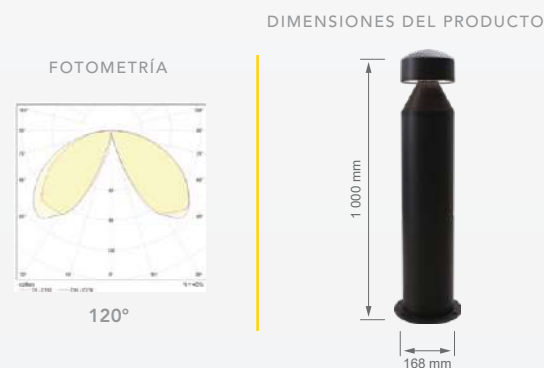
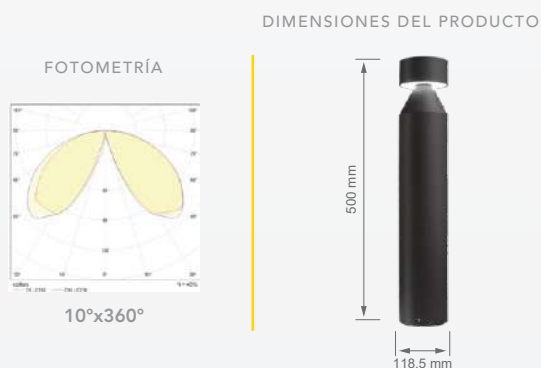

CÓDIGO	FLUJO LUMINOSO (LM)	POTENCIA (W)	TENSIÓN	ATENUACIÓN	EFICIENCIA	DIMENSIONES (mm)	TCC (K)	IRC	IP	IK	ÁNGULO	ACABADOS
OU9090FBNB	245	10	127-220V~	ON/OFF	25	500x119	4 000	70	65	04	10°x360°	NEGRO
OU9091FBNB	780	25				1000x168					120°	

<https://construlita.com/productos-iluminacion/bollard-miniposte>

CONSULTA MAS INFORMACIÓN PARA ESTA FAMILIA DE PRODUCTOS

*Construlita se reserva el derecho de modificar la información sin previo aviso y no se hace responsable por errores u omisiones en este documento.





LUMINARIOS PARA POSTE



CONSULTA MAS INFORMACIÓN PARA
ESTA FAMILIA DE PRODUCTOS





Luminario para punta de poste con diseño óptico que proporciona iluminación indirecta y de alto confort visual; disponible con un flujo luminoso de 5000 lm y versiones de 3000 K y 4000 K.

- Iluminación indirecta
- Confort visual
- Diámetro de poste: **60-75mm**

■ La fuente luminosa esta dispuesta en la base y mediante una pantalla reflectiva especial ilumina con una luz suave, segura y alto confort visual.

FOTOMETRÍA

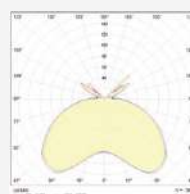

120°

DIMENSIONES DEL PRODUCTO



CONSULTA MAS INFORMACIÓN PARA
ESTA FAMILIA DE PRODUCTOS

CÓDIGO	FLUJO LUMINOSO (LM)	POTENCIA (W)	TENSIÓN	ATENUACIÓN	EFICIENCIA	DIMENSIONES (MM)	TCC (K)	IRC	IP	ÁNGULO	ACABADO
OU9023BCA	5 000	50	100-277V~	ON/OFF	100	500x605	3 000	80	65	120°	SATINADO
OU9023BNA							4 000				

<https://construlita.com/p/corvus>



Castellano

Castellano

URBAN CITY

Luminario para punta de poste con cuerpo en inyección de aluminio acabado en pintura horneada micro pulverizada color grafito, con tecnología LED.

Su diseño contemporáneo lo hace adecuado para zonas urbanas peatonales, parques, jardines y calles de fraccionamientos privados.

OU9086FBFA
OU9087FBFA
80 W / 130 W
Diámetro de poste: 3"

OU9021FBNA
80 W
Diámetro de poste: 3"



FOTOMETRÍA

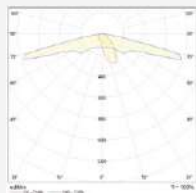

Tipo II M

DIMENSIONES DEL PRODUCTO



FOTOMETRÍA

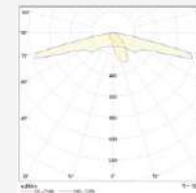

Tipo II M

DIMENSIONES DEL PRODUCTO



CONSULTA MAS INFORMACIÓN PARA
ESTA FAMILIA DE PRODUCTOS

CÓDIGO	FLUJO LUMINOSO (LM)	POTENCIA (W)	TENSIÓN	ATENUACIÓN	EFICIENCIA	TCC (K)	IRC	IP	ÁNGULO	TCC (K)
OU9086FBFA	9 200	80	127-277V~	ON/OFF	115	5 000	70	65	Tipo II M	GRAFITO
OU9087FBFA	13 700	130		0-10V	105					
OU9021FBNA	26 00	80		0-10V	100	4 000			Tipo II M	

<https://construlita.com/productos-iluminacion/urban-city>



Luminarios para punta con diseño colonial, ideal para espacios urbanos en los cuales el diseño puede integrarse coherentemente con la arquitectura circundante.

Cuenta con un driver electrónico de tensión universal 127-277V~, ensamblado con óptica de PMMA de alta transmitancia que brinda una distribución uniforme.

FAROLED COLONIAL

OU9035FBCA
OU9036FBCA
80 W
Diámetro de poste: **2.8"**



OU9906NBCA
80 W
Diámetro de poste: **2.3"**



FOTOMETRÍA

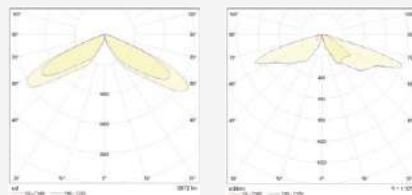

Tipo V

Tipo II M

DIMENSIONES DEL PRODUCTO

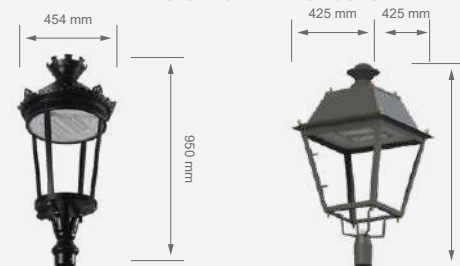

CONSULTA MAS INFORMACIÓN PARA
ESTA FAMILIA DE PRODUCTOS

CÓDIGO	FLUJO LUMINOSO (LM)	POTENCIA (W)	TENSIÓN	ATENUACIÓN	EFICIENCIA	DIMENSIONES (MM)	TCC (K)	IRC	ÁNGULO	ÁNGULO
OU9035FBCA	7 700	80	100-277V~	0-10V	96	454x950	3 000	70	65	Tipo V
OU9036FBCA						Tipo II M				
OU9906NBCA						425X844				Tipo V

<https://construlita.com/productos-iluminacion/faroled-colonial>





VIALIDADES



CONSULTA MAS INFORMACIÓN PARA
ESTA FAMILIA DE PRODUCTOS

NANOVÍA

Luminarios para instalación en punta de poste y con diseño de construcción modular en cuanto a su sistema óptico, electrónico y cuerpos de disipación de calor, lo que provee de una solución de alta versatilidad.

V0040UNN2M50
40 W

PAESE
Programa de Ahorro de Energía
del Sector Eléctrico

Fotocelda



FOTOMETRÍA

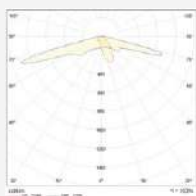

Tipo II M

DIMENSIONES DEL PRODUCTO



V0052UN2M50

51 W



V0100UN2M40

V0100UN2M50

100 W



FOTOMETRÍA

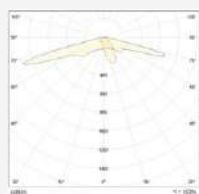

Tipo II M

DIMENSIONES DEL PRODUCTO



FOTOMETRÍA

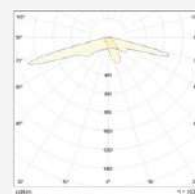

Tipo II M

DIMENSIONES DEL PRODUCTO



CONSULTA MAS INFORMACIÓN PARA
ESTA FAMILIA DE PRODUCTOS

CÓDIGO	FLUJO LUMINOSO (LM)	POTENCIA (W)	TENSIÓN	ATENUACIÓN	EFICIENCIA	DIMENSIONES (mm)	TCC (K)	IRC	IK	IP	ÁNGULO	TCC (K)
V0040UN2M50	4 780	40	100-277V~	0-10V	120	306x97x81	5 000	70	10	66	Tipo II M	SATINADO
V0052UN2M50	5 000	52			100							
V0100UN2M50	11 000	100			110							
V0100UN2M40	11 000	100			4 000							

<https://construlita.com/productos-iluminacion/nanovia>

NANOVÍA UL



Luminarios para instalación en punta de poste y con diseño de construcción modular en cuanto a su sistema óptico, electrónico y cuerpos de disipación de calor, lo que provee de una solución de alta versatilidad.

Cuentan con certificación UL, la cual certifica la seguridad y calidad del producto.



Fotocelda

FOTOMETRÍA

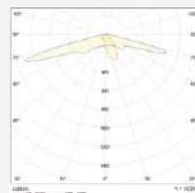

Tipo II M

DIMENSIONES DEL PRODUCTO



CÓDIGO	FLUJO LUMINOSO (LM)	POTENCIA (W)	TENSIÓN	ATENUACIÓN	EFICIENCIA	DIMENSIONES (mm)	TCC (K)	IRC	IP	IK	ÁNGULO
U0040UN2M40	4 350	40	127-277V~	0-10V	109	306x97x81	4 000	70	66	10	Tipo II M
U0040UN2M50							5 000				

<https://construlita.com/productos-iluminacion/nanovia-ul>

CONSULTA MAS INFORMACIÓN PARA ESTA FAMILIA DE PRODUCTOS



VIALED

Solución profesional para proyectos de alumbrado público, aplicada en todas las configuraciones de vialidades. Desarrollada en el centro de manufactura Construlita, lo cual favorece el control total de los procesos de calidad de fabricación de cada producto, implementando cuerpos o sistemas electrónicos de calidad premium y el detalle aplicado al montaje de LEDs. Hecho para cumplir con los criterios de aceptabilidad de ensambles electrónicos, bajo el estándar IPC-A-610, nivel de calidad requeridos por la industria aeroespacial y militar.

V1050UN2M
V1051UN2M
50 W



FOTOMETRÍA

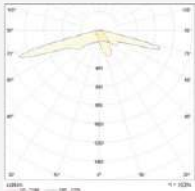

Tipo II M

DIMENSIONES DEL PRODUCTO



V1070UN2M
V1071UN2M
70 W



FOTOMETRÍA

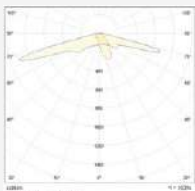

Tipo II M

DIMENSIONES DEL PRODUCTO

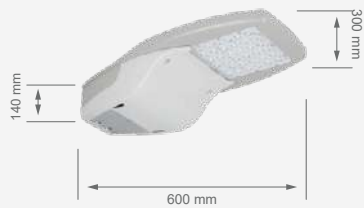

V2100UN2M
V2101UN2M
100 W



FOTOMETRÍA

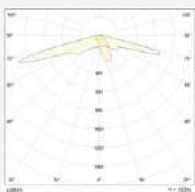

Tipo II M

DIMENSIONES DEL PRODUCTO



V2130UN2M40
V2130UN2M50
130 W

FOTOMETRÍA

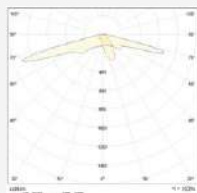

Tipo II M

DIMENSIONES DEL PRODUCTO



V3160UN2M40
V3160UN2M50
160 W

FOTOMETRÍA

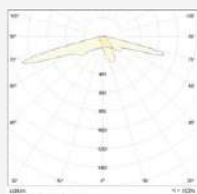

Tipo II M

DIMENSIONES DEL PRODUCTO



CONSULTA MAS INFORMACIÓN PARA
ESTA FAMILIA DE PRODUCTOS

CÓDIGO	FLUJO LUMINOSO (LM)	POTENCIA (W)	TENSIÓN	ATENUACIÓN	EFICIENCIA	HORAS DE VIDA (L70)	DIMENSIONES (mm)	TCC (K)	IRC	IP	IK	ÁNGULO	TCC (K)
V1050UN2M40	6 621	50	100-277V~	0-10V	132	150 000	280x510x115	4 000	70	66	10	Tipo II M	GRIS
V1050UN2M50	6 518				130	100 000		5 000					
V1051UN2M50	7 000	140			150 000	4 000							
V1070UN2M40	8 960	128				300x600x140	5 000						
V1070UN2M50	9 579	137			100 000		4 000						
V1071UN2M50	10 500	150			150 000	5 000							
V2100UN2M40	11 280	100			285x591x129	4 000							
V2100UN2M50	12 700					127	150 000	5 000					
V2101UN2M50	14 000	140			100 000	4 000							
V2130UN2M40	17 250	130			288x660x157	4 000							
V2130UN2M50	17 161		132	150 000		5 000							
V3160UN2M40	20 650	160	784x342x172	4 000									
V3160UN2M50	22 450			140	150 000	5 000							

<https://construlita.com/productos-iluminacion/vialled-led-3535>

VIALED EVO UL



Solución profesional para proyectos de alumbrado público, aplicada en todas las configuraciones de vialidades. Desarrollada en el centro de manufactura Construlita, lo cual favorece el control total de los procesos de calidad de fabricación de cada producto, implementando cuerpos o sistemas electrónicos de calidad premium y el detalle aplicado al montaje de LEDs. Hecho para cumplir con los criterios de aceptabilidad de ensambles electrónicos, bajo el estándar IPC-A-610, nivel de calidad requeridos por la industria aeroespacial y militar.

Cuentan con certificación UL, la cual certifica la seguridad y calidad del producto.

U1050UN2M40 U1050UN2M50 50 W

FOTOMETRÍA

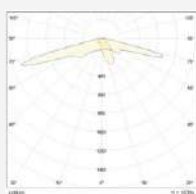

Tipo II M

DIMENSIONES DEL PRODUCTO



U1070UN2M40 U1070UN2M50 70 W

FOTOMETRÍA

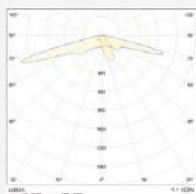

Tipo II M

DIMENSIONES DEL PRODUCTO



U1090UN2M40 U1090UN2M50 90 W

FOTOMETRÍA

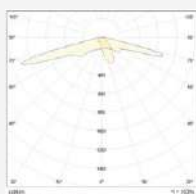

Tipo II M

DIMENSIONES DEL PRODUCTO





CONSULTA MAS INFORMACIÓN PARA
ESTA FAMILIA DE PRODUCTOS

CÓDIGO	FLUJO LUMINOSO (LM)	POTENCIA (W)	TENSIÓN	ATENUACIÓN	EFICIENCIA	DIMENSIONES (mm)	TCC (K)	IRC	IP	IK	ÁNGULO	TCC (K)
U1050UN2M40	6 300	50	100-277V~	0-10V	126	510x280x115	4 000	70	66	10	Tipo II M	GRIS
U1050UN2M50						5 000						
U1070UN2M40	8 730	70			125	600x300x140	4 000					
U1070UN2M50						5 000						
U1090UN2M40	10 800	90			120	591x285x129	4 000					
U1090UN2M50						5 000						

<https://construlita.com/productos-iluminacion/vialed-evolution-ul>



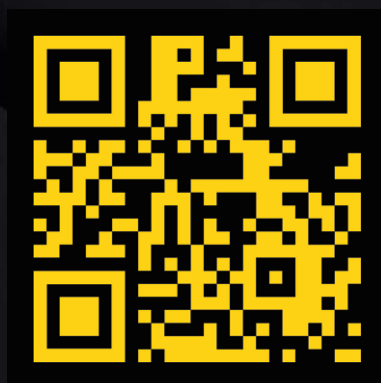

construlita.com

